

Kaaviossa olevat tuotteiden kuvat esittävät niiden sijainteja. Kuvat ovat symboleita, tuotteet visuaalisesti esitettyjä ja niihin liittyvät ratkaisut voivat poiketa kaaviossa esitetystä.

Pääosin tuotteet on esitetty "Asunnon materiaalivalinnat"-aineistossa. Kaavion mitat ovat moduulimittoja, todelliset mitat saatavat poiketa valmistajasta riippuen.

Esitetyt alaslaskujen korkeudet ovat tavoitekorkeuksia, joiden mitat saattavat poiketa kuvassa esitetyistä mitoista talotekniikasta johtuvista syistä.

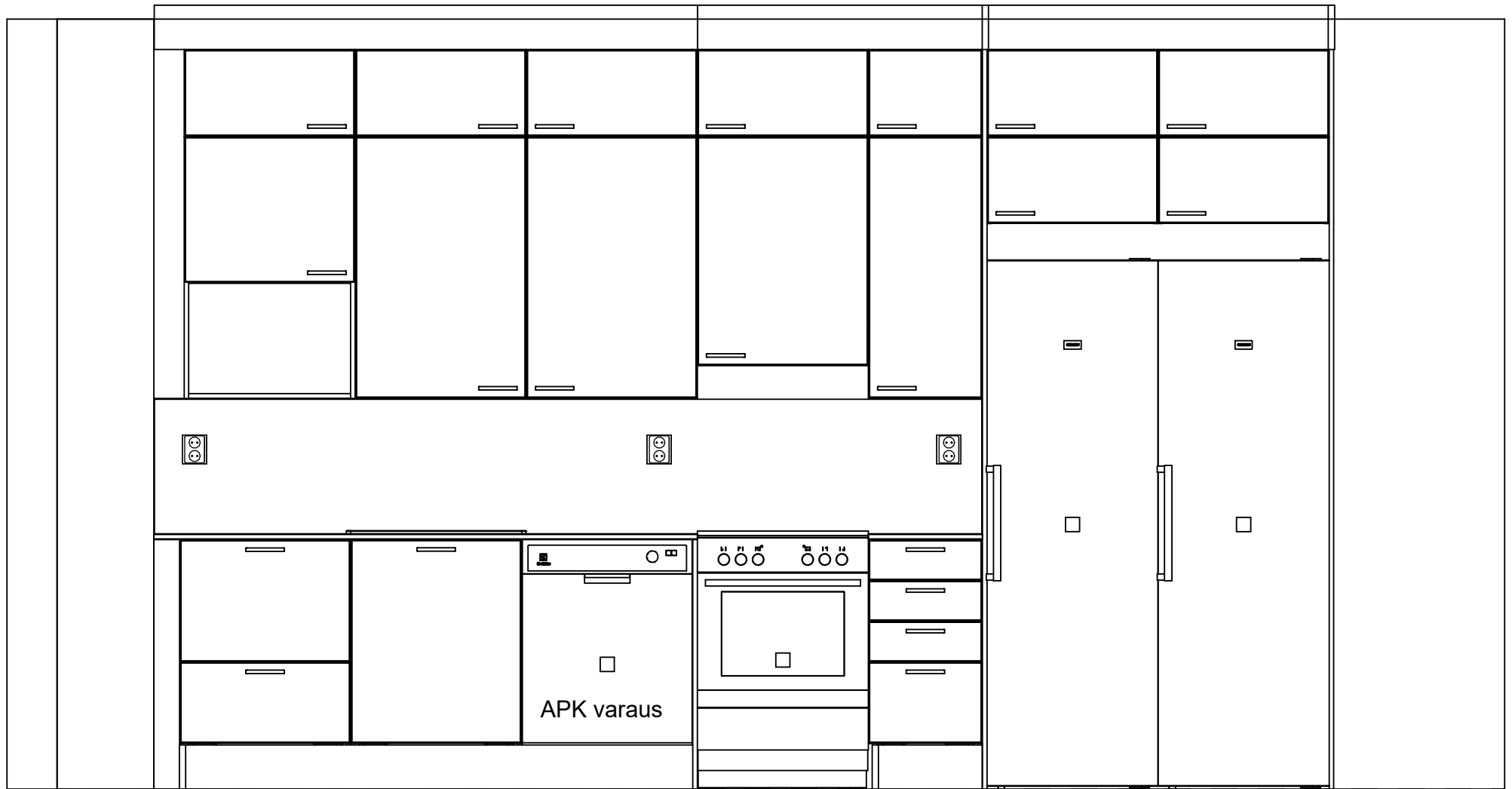

Kaaviossa olevat tuotteiden kuvat esittävät niiden sijainteja. Kuvat ovat symboleita, tuotteet visuaalisesti esitettyjä ja niihin liittyvät ratkaisut voivat poiketa kaaviossa esitetystä.

Pääosin tuotteet on esitetty "Asunnon materiaalivalinnat"-aineistossa. Kaavion mitat ovat moduulimittoja, todelliset mitat saatavat poiketa valmistajasta riippuen.

Esitetyt alaslaskujen korkeudet ovat tavoitekorkeuksia, joiden mitat saattavat poiketa kuvassa esitetyistä mitoista talotekniikasta johtuvista syistä.

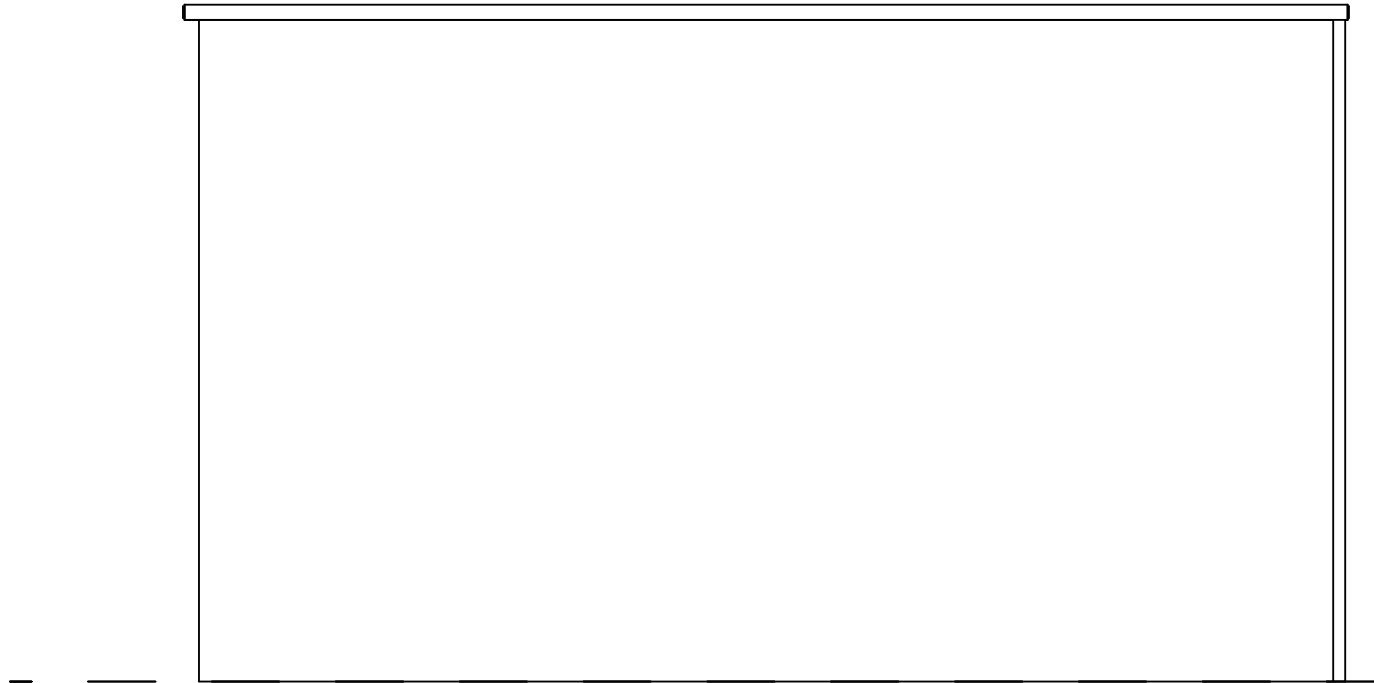

Kaaviossa olevat tuotteiden kuvat esittävät niiden sijainteja. Kuvat ovat symboleita, tuotteet visuaalisesti esitettyjä ja niihin liittyvät ratkaisut voivat poiketa kaaviossa esitetystä. Pääosin tuotteet on esitetty "Asunnon materiaalivalinnat"-aineistossa. Kaavion mitat ovat moduulimittoja, todelliset mitat saattavat poiketa valmistajasta riippuen. Esitetyt alaslaskujen korkeudet ovat tavoitekorkeuksia, joiden mitat saattavat poiketa kuvassa esitetyistä mitoista talotekniikasta johtuvista syistä.

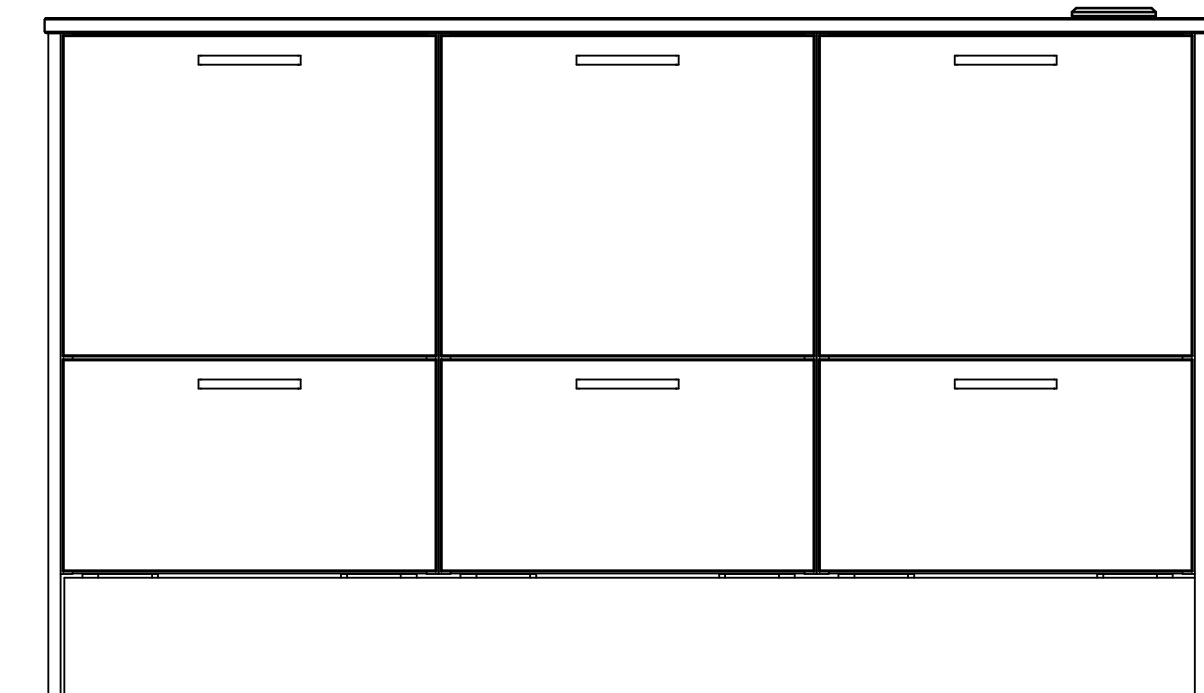

Kaaviossa olevat tuotteiden kuvat esittävät niiden sijainteja. Kuvat ovat symboleita, tuotteet visuaalisesti esitettyjä ja niihin liittyvät ratkaisut voivat poiketa kaaviossa esitetystä. Pääosin tuotteet on esitetty "Asunnon materiaalivalinnat"-aineistossa. Kaavion mitat ovat moduulimittoja, todelliset mitat saatavat poiketa valmistajasta riippuen. Esitetyt alaslaskujen korkeudet ovat tavoitekorkeuksia, joiden mitat saattavat poiketa kuvassa esitetyistä mitoista talotekniikasta johtuvista syistä.

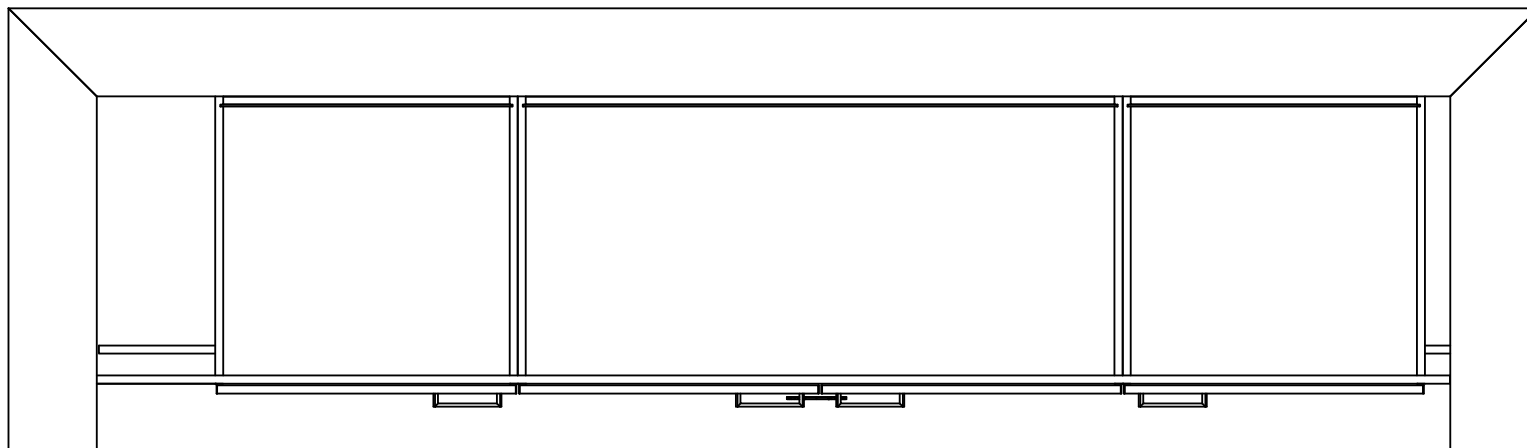

Kaaviossa olevat tuotteiden kuvat esittävät niiden sijainteja. Kuvat ovat symboleita, tuotteet visuaalisesti esitettyjä ja niihin liittyvät ratkaisut voivat poiketa kaaviossa esitetystä. Pääosin tuotteet on esitetty "Asunnon materiaalivalinnat"-aineistossa. Kaavion mitat ovat moduulimittoja, todelliset mitat saattavat poiketa valmistajasta riippuen. Esitetyt alaslaskujen korkeudet ovat tavoitekorkeuksia, joiden mitat saattavat poiketa kuvassa esitetyistä mitoista talotekniikasta johtuvista syistä.

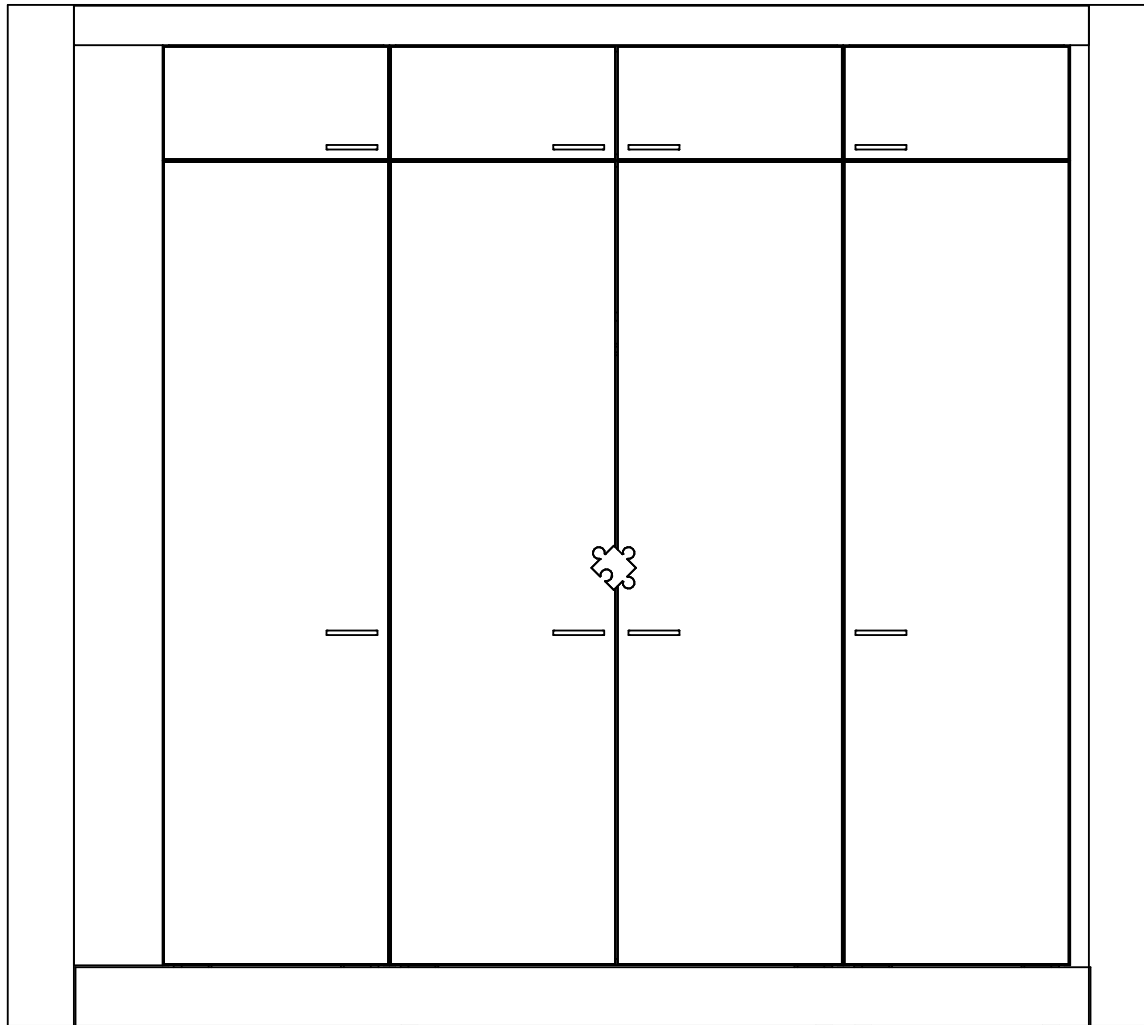

Kaaviossa olevat tuotteiden kuvat esittävät niiden sijainteja. Kuvat ovat symboleita, tuotteet visuaalisesti esitettyjä ja niihin liittyvät ratkaisut voivat poiketa kaaviossa esitetystä. Pääosin tuotteet on esitetty "Asunnon materiaalivalinnat"-aineistossa. Kaavion mitat ovat moduulimittoja, todelliset mitat saatavat poiketa valmistajasta riippuen. Esitetyt alaslaskujen korkeudet ovat tavoitekorkeuksia, joiden mitat saattavat poiketa kuvassa esitetyistä mitoista talotekniikasta johtuvista syistä.

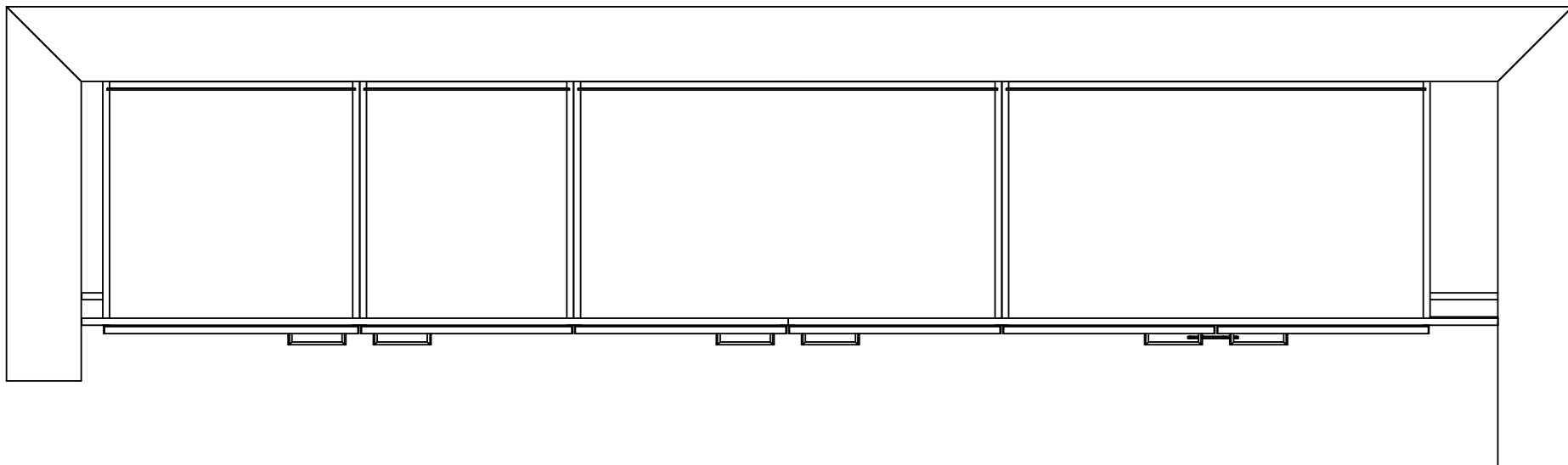

Kaaviossa olevat tuotteiden kuvat esittävät niiden sijainteja. Kuvat ovat symboleita, tuotteet visuaalisesti esitettyjä ja niihin liittyvät ratkaisut voivat poiketa kaaviossa esitetystä. Pääosin tuotteet on esitetty "Asunnon materiaalivalinnat"-aineistossa. Kaavion mitat ovat moduulimittoja, todelliset mitat saattavat poiketa valmistajasta riippuen. Esitetyt alaslaskujen korkeudet ovat tavoitekorkeuksia, joiden mitat saattavat poiketa kuvassa esitetyistä mitoista talotekniikasta johtuvista syistä.

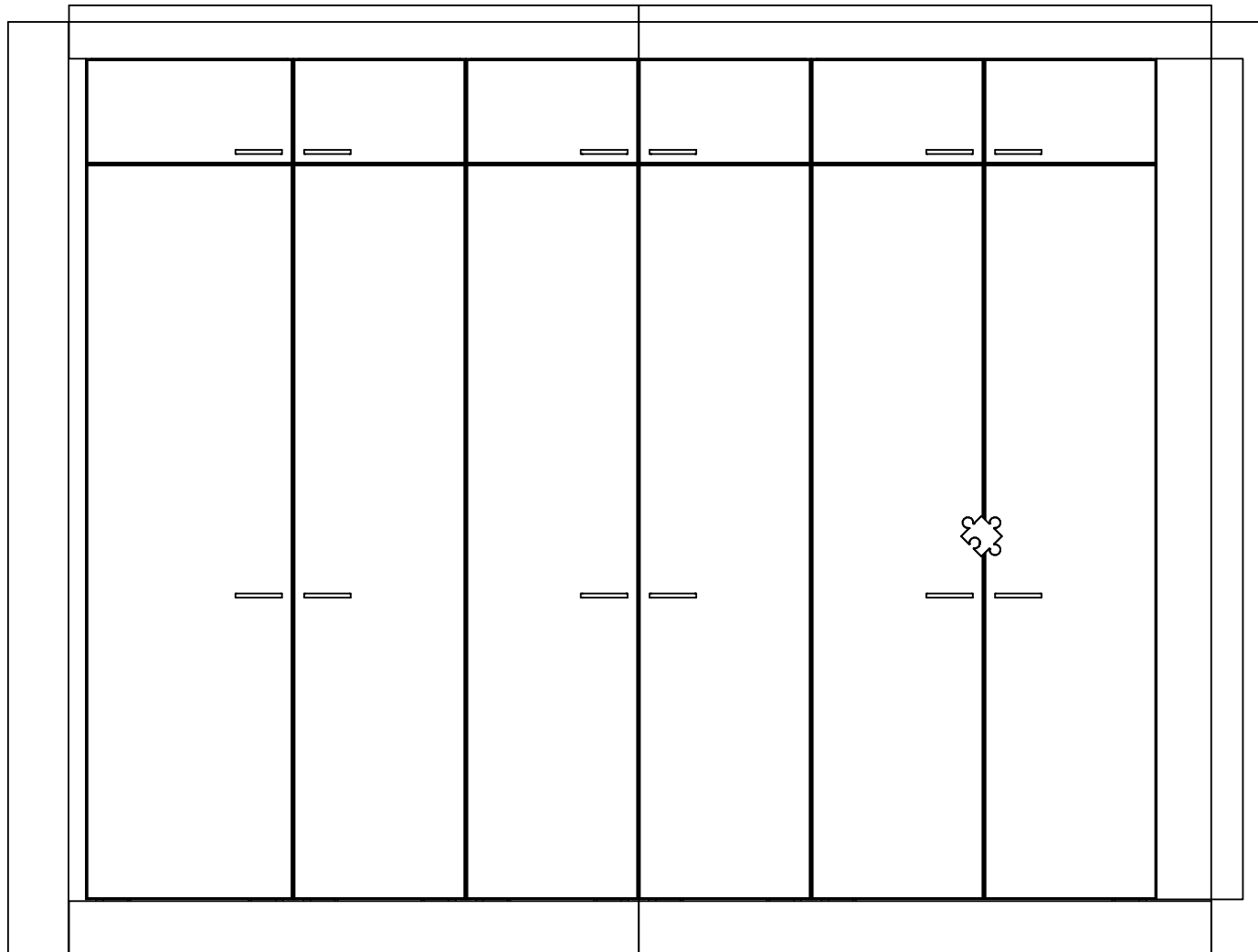

Kaaviossa olevat tuotteiden kuvat esittävät niiden sijainteja. Kuvat ovat symboleita, tuotteet visuaalisesti esitettyjä ja niihin liittyvät ratkaisut voivat poiketa kaaviossa esitetystä. Pääosin tuotteet on esitetty "Asunnon materiaalivalinnat"-aineistossa. Kaavion mitat ovat moduulimittoja, todelliset mitat saatavat poiketa valmistajasta riippuen. Esitetyt alaslaskujen korkeudet ovat tavoitekorkeuksia, joiden mitat saattavat poiketa kuvassa esitetyistä mitoista talotekniikasta johtuvista syistä.



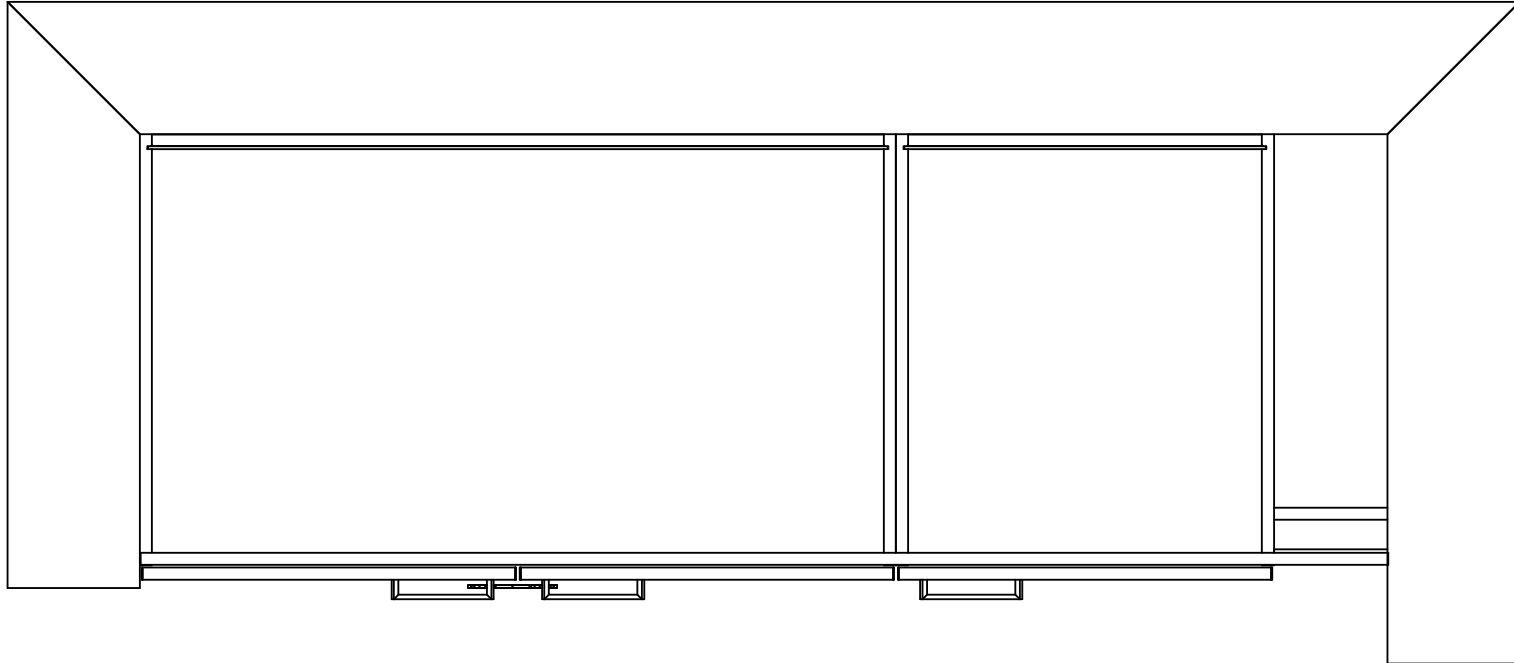

Kaaviossa olevat tuotteiden kuvat esittävät niiden sijainteja. Kuvat ovat symboleita, tuotteet visuaalisesti esitettyjä ja niihin liittyvät ratkaisut voivat poiketa kaaviossa esitetystä. Pääosin tuotteet on esitetty "Asunnon materiaalivalinnat"-aineistossa. Kaavion mitat ovat moduulimittoja, todelliset mitat saattavat poiketa valmistajasta riippuen. Esitetyt alaslaskujen korkeudet ovat tavoitekorkeuksia, joiden mitat saattavat poiketa kuvassa esitetyistä mitoista talotekniikasta johtuvista syistä.

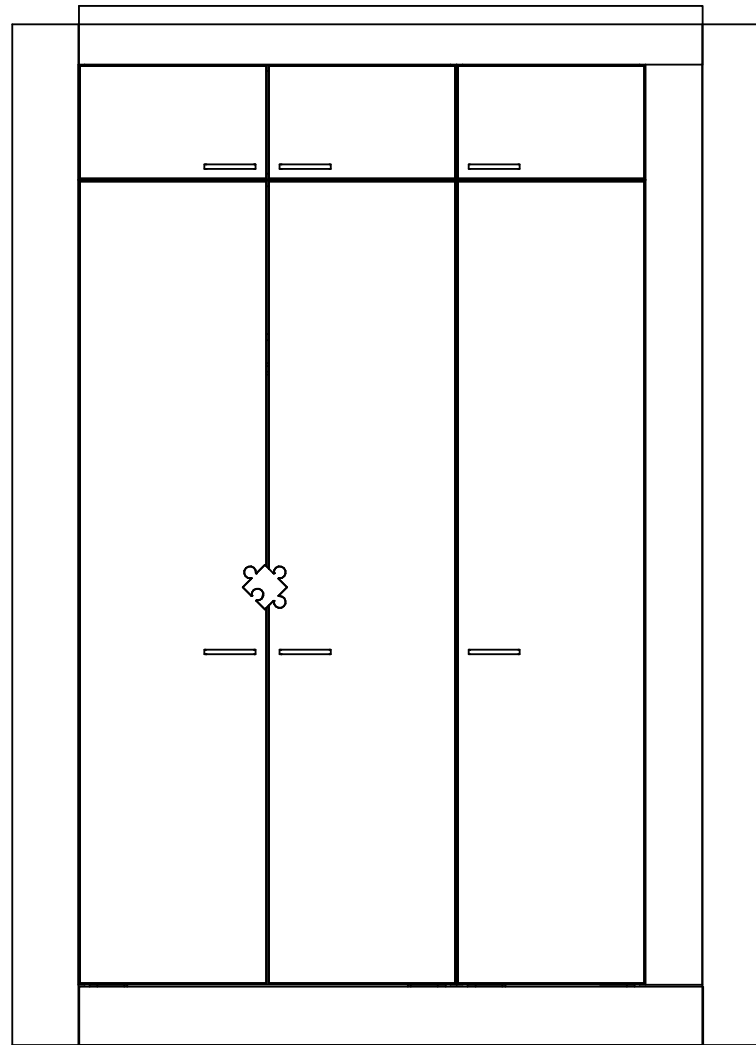

Kaaviossa olevat tuotteiden kuvat esittävät niiden sijainteja. Kuvat ovat symboleita, tuotteet visuaalisesti esitettyjä ja niihin liittyvät ratkaisut voivat poiketa kaaviossa esitetystä. Pääosin tuotteet on esitetty "Asunnon materiaalivalinnat"-aineistossa. Kaavion mitat ovat moduulimittoja, todelliset mitat saatavat poiketa valmistajasta riippuen. Esitetyt alaslaskujen korkeudet ovat tavoitekorkeuksia, joiden mitat saattavat poiketa kuvassa esitetyistä mitoista talotekniikasta johtuvista syistä.

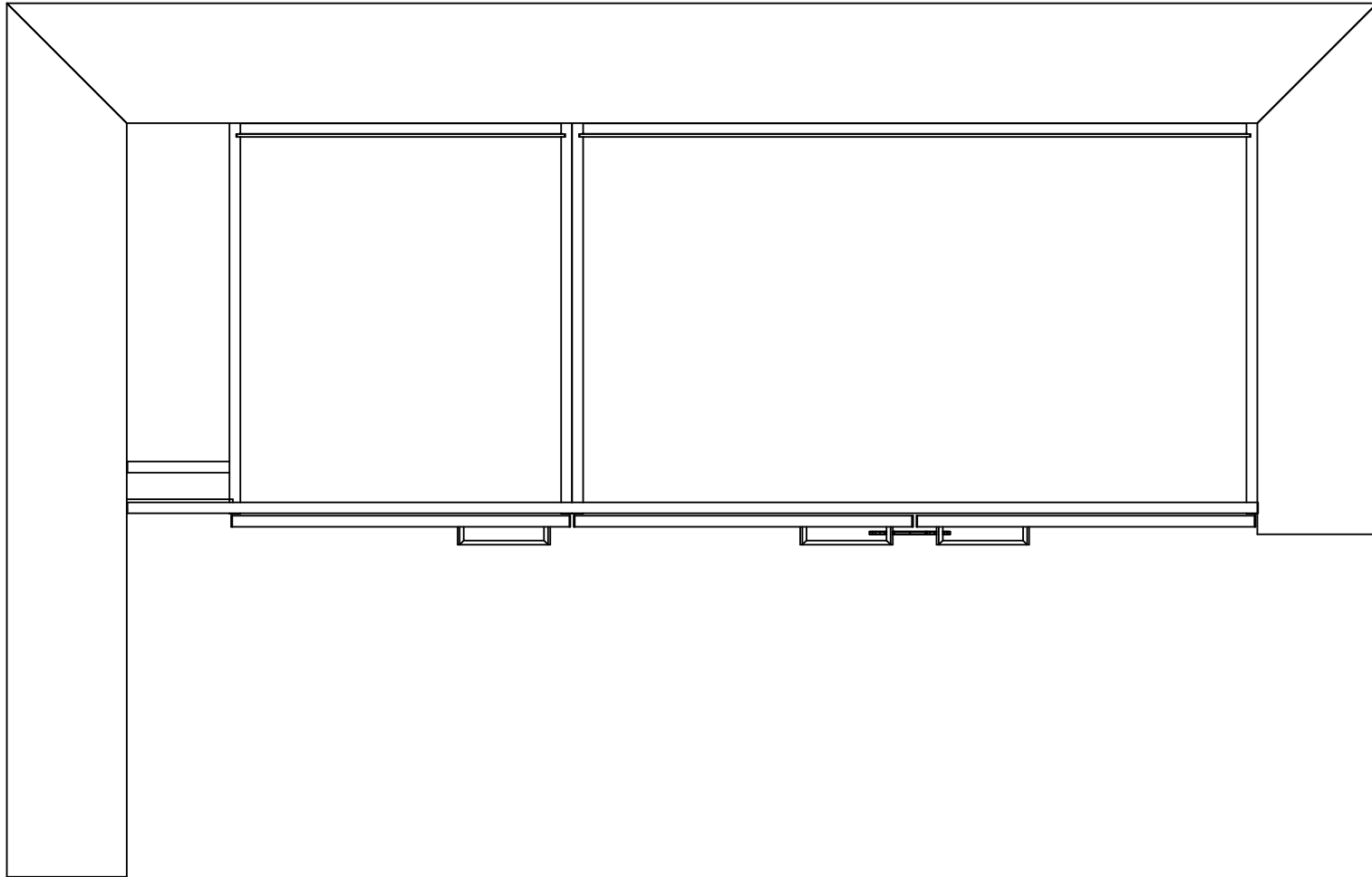

Kaaviossa olevat tuotteiden kuvat esittävät niiden sijainteja. Kuvat ovat symboleita, tuotteet visuaalisesti esitettyjä ja niihin liittyvät ratkaisut voivat poiketa kaaviossa esitetystä. Pääosin tuotteet on esitetty "Asunnon materiaalivalinnat"-aineistossa. Kaavion mitat ovat moduulimittoja, todelliset mitat saattavat poiketa valmistajasta riippuen. Esitetyt alaslaskujen korkeudet ovat tavoitekorkeuksia, joiden mitat saattavat poiketa kuvassa esitetyistä mitoista talotekniikasta johtuvista syistä.

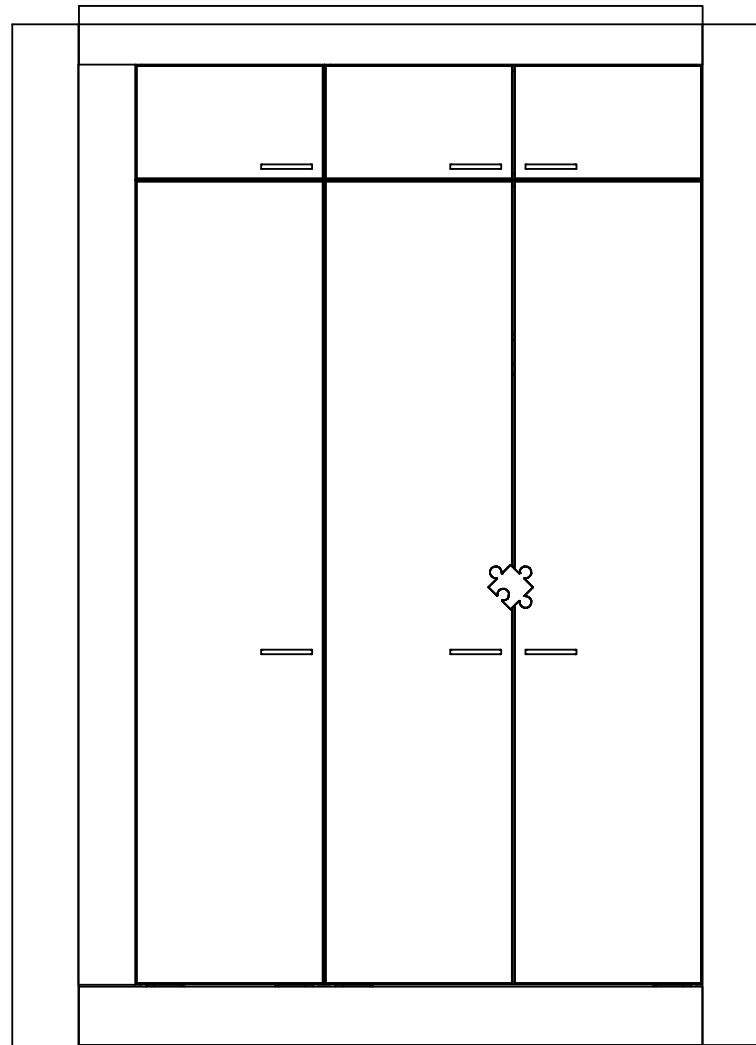

Kaaviossa olevat tuotteiden kuvat esittävät niiden sijainteja. Kuvat ovat symboleita, tuotteet visuaalisesti esitettyjä ja niihin liittyvät ratkaisut voivat poiketa kaaviossa esitetystä. Pääosin tuotteet on esitetty "Asunnon materiaalivalinnat"-aineistossa. Kaavion mitat ovat moduulimittoja, todelliset mitat saatavat poiketa valmistajasta riippuen. Esitetyt alaslaskujen korkeudet ovat tavoitekorkeuksia, joiden mitat saattavat poiketa kuvassa esitetyistä mitoista talotekniikasta johtuvista syistä.

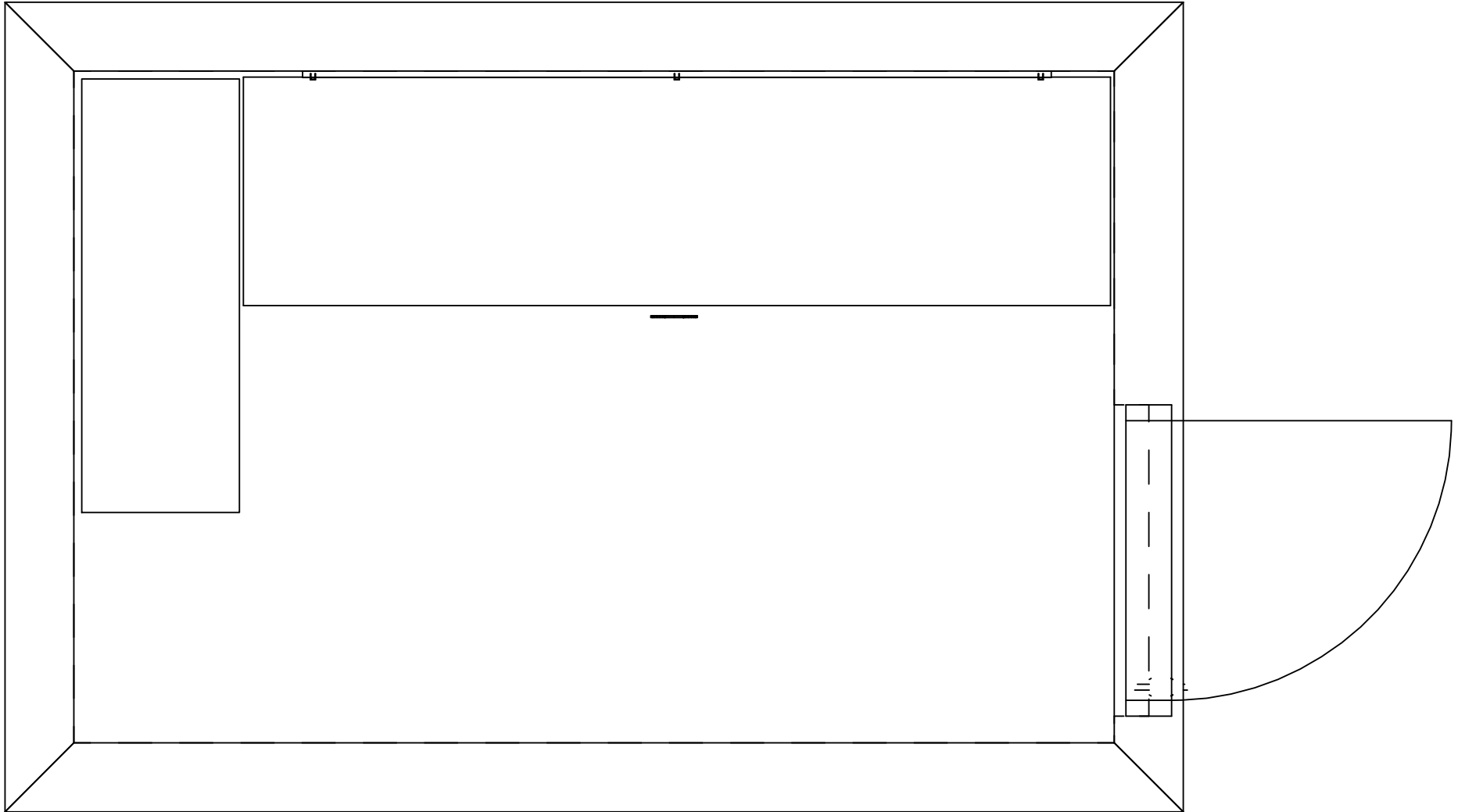

Kaaviossa olevat tuotteiden kuvat esittävät niiden sijainteja. Kuvat ovat symboleita, tuotteet visuaalisesti esitettyjä ja niihin liittyvät ratkaisut voivat poiketa kaaviossa esitetystä. Pääosin tuotteet on esitetty "Asunnon materiaalivalinnat"-aineistossa. Kaavion mitat ovat moduulimittoja, todelliset mitat saatavat poiketa valmistajasta riippuen. Esitetyt alaslaskujen korkeudet ovat tavoitekorkeuksia, joiden mitat saattavat poiketa kuvassa esitetyistä mitoista talotekniikasta johtuvista syistä.

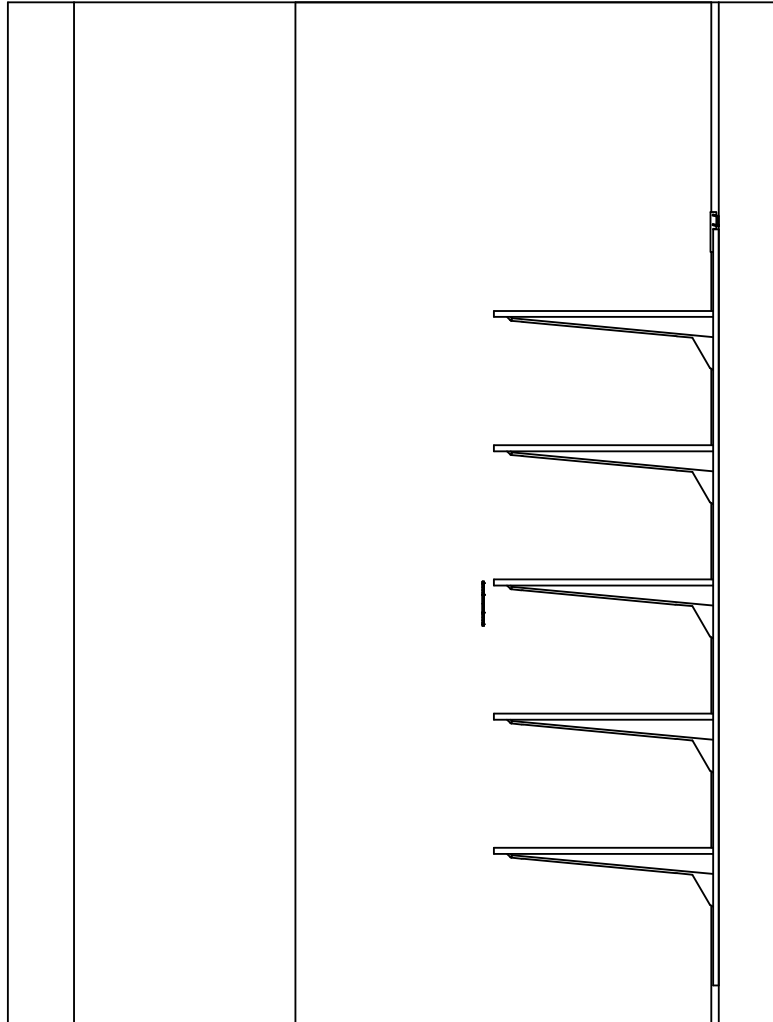

Kaaviossa olevat tuotteiden kuvat esittävät niiden sijainteja. Kuvat ovat symboleita, tuotteet visuaalisesti esitettyjä ja niihin liittyvät ratkaisut voivat poiketa kaaviossa esitetystä. Pääosin tuotteet on esitetty "Asunnon materiaalivalinnat"-aineistossa. Kaavion mitat ovat moduulimittoja, todelliset mitat saatavat poiketa valmistajasta riippuen. Esitetyt alaslaskujen korkeudet ovat tavoitekorkeuksia, joiden mitat saattavat poiketa kuvassa esitetyistä mitoista talotekniikasta johtuvista syistä.

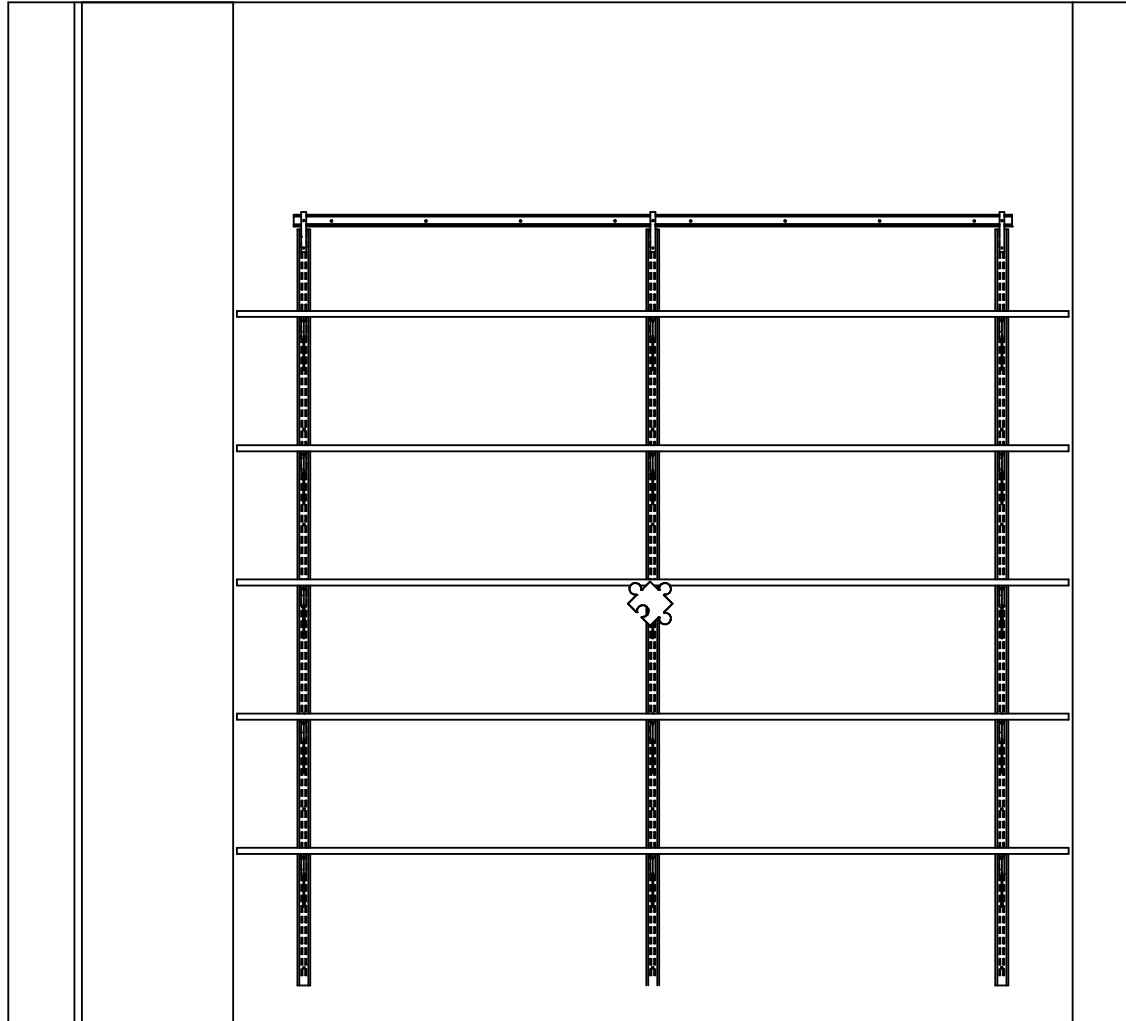

Kaaviossa olevat tuotteiden kuvat esittävät niiden sijainteja. Kuvat ovat symboleita, tuotteet visuaalisesti esitettyjä ja niihin liittyvät ratkaisut voivat poiketa kaaviossa esitetystä. Pääosin tuotteet on esitetty "Asunnon materiaalivalinnat"-aineistossa. Kaavion mitat ovat moduulimittoja, todelliset mitat saatavat poiketa valmistajasta riippuen. Esitetyt alaslaskujen korkeudet ovat tavoitekorkeuksia, joiden mitat saattavat poiketa kuvassa esitetyistä mitoista talotekniikasta johtuvista syistä.

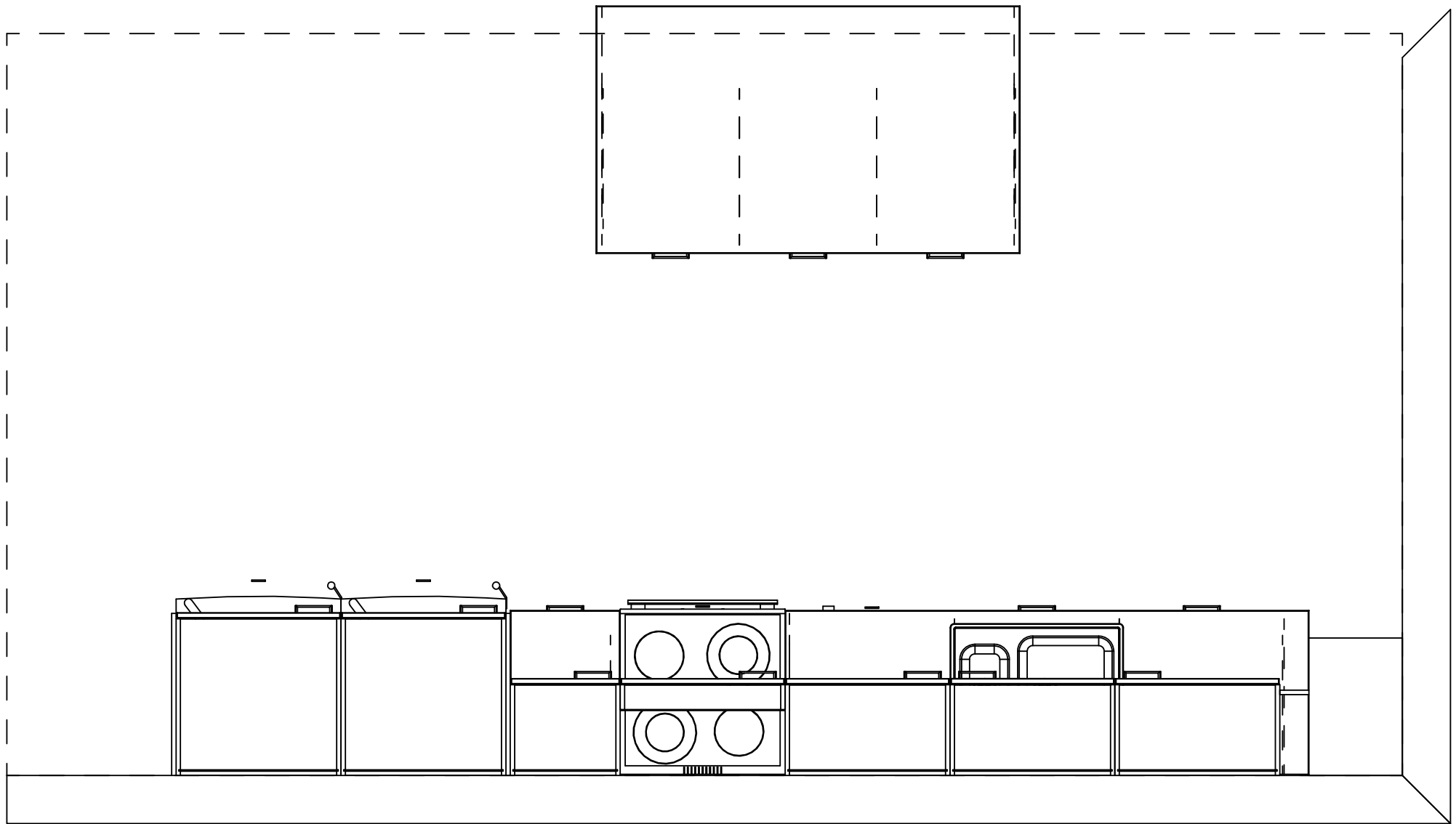

Kaaviossa olevat tuotteiden kuvat esittävät niiden sijainteja. Kuvat ovat symboleita, tuotteet visuaalisesti esitettyjä ja niihin liittyvät ratkaisut voivat poiketa kaaviossa esitetystä.

Pääosin tuotteet on esitetty "Asunnon materiaalivalinnat"-aineistossa. Kaavion mitat ovat moduulimittoja, todelliset mitat saattavat poiketa valmistajasta riippuen.

Esitetyt alaslaskujen korkeudet ovat tavoitekorkeuksia, joiden mitat saattavat poiketa kuvassa esitetyistä mitoista talotekniikasta johtuvista syistä.





Kaaviossa olevat tuotteiden kuvat esittävät niiden sijainteja. Kuvat ovat symboleita, tuotteet visuaalisesti esitettyjä ja niihin liittyvät ratkaisut voivat poiketa kaaviossa esitetystä. Pääosin tuotteet on esitetty "Asunnon materiaalivalinnat"-aineistossa. Kaavion mitat ovat moduulimittoja, todelliset mitat saattavat poiketa valmistajasta riippuen. Esitetyt alaslaskujen korkeudet ovat tavoitekorkeuksia, joiden mitat saattavat poiketa kuvassa esitetyistä mitoista talotekniikasta johtuvista syistä.

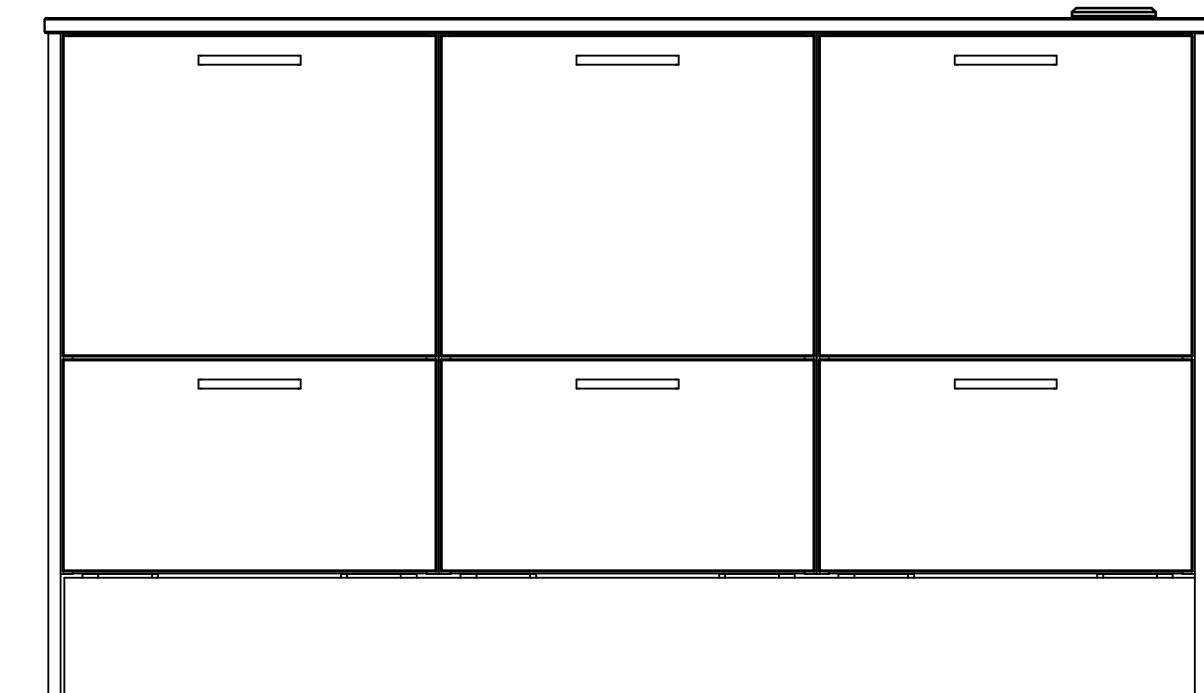

Kaaviossa olevat tuotteiden kuvat esittävät niiden sijainteja. Kuvat ovat symboleita, tuotteet visuaalisesti esitettyjä ja niihin liittyvät ratkaisut voivat poiketa kaaviossa esitetystä. Pääosin tuotteet on esitetty "Asunnon materiaalivalinnat"-aineistossa. Kaavion mitat ovat moduulimittoja, todelliset mitat saatavat poiketa valmistajasta riippuen. Esitetyt alaslaskujen korkeudet ovat tavoitekorkeuksia, joiden mitat saattavat poiketa kuvassa esitetyistä mitoista talotekniikasta johtuvista syistä.

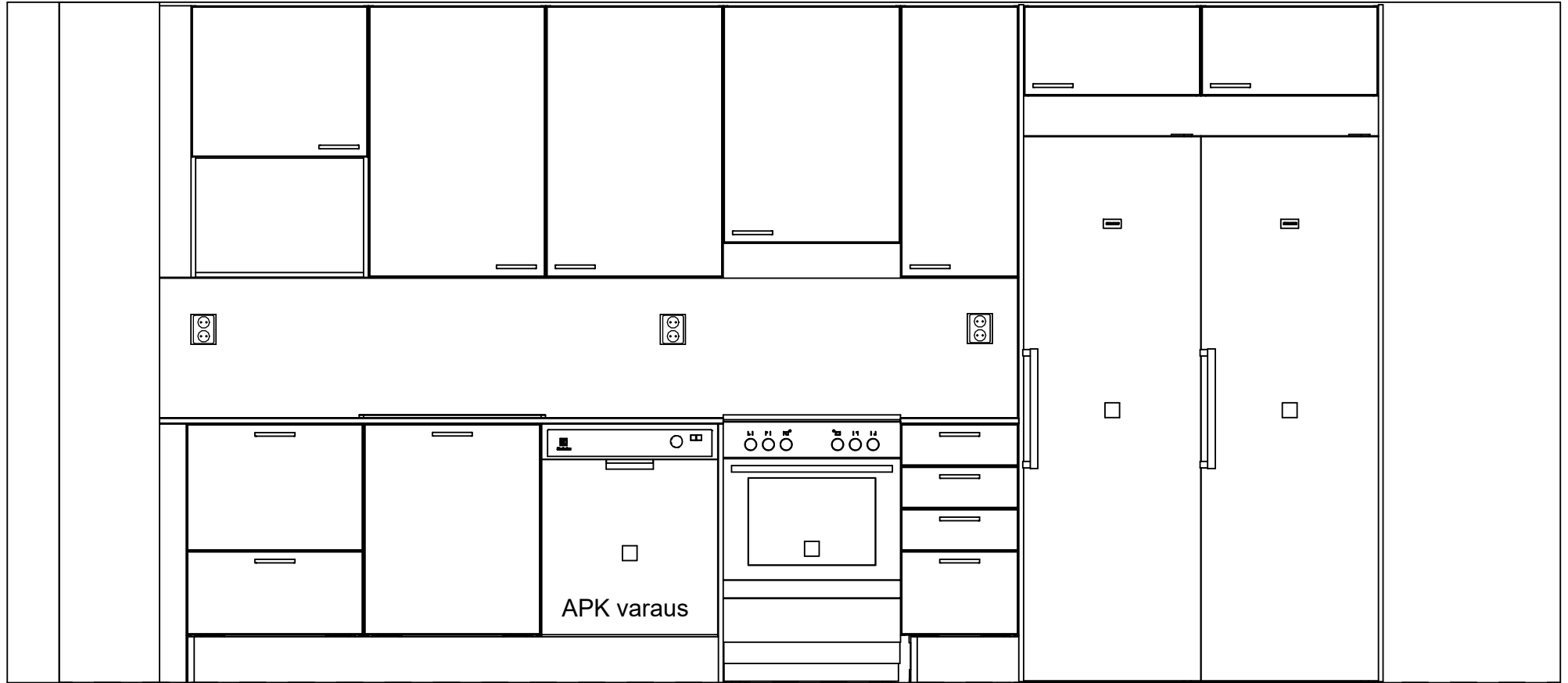

Kaaviossa olevat tuotteiden kuvat esittävät niiden sijainteja. Kuvat ovat symboleita, tuotteet visuaalisesti esitettyjä ja niihin liittyvät ratkaisut voivat poiketa kaaviossa esitetystä. Pääosin tuotteet on esitetty "Asunnon materiaalivalinnat"-aineistossa. Kaavion mitat ovat moduulimittoja, todelliset mitat saattavat poiketa valmistajasta riippuen. Esitetyt alaslaskujen korkeudet ovat tavoitekorkeuksia, joiden mitat saattavat poiketa kuvassa esitetyistä mitoista talotekniikasta johtuvista syistä.

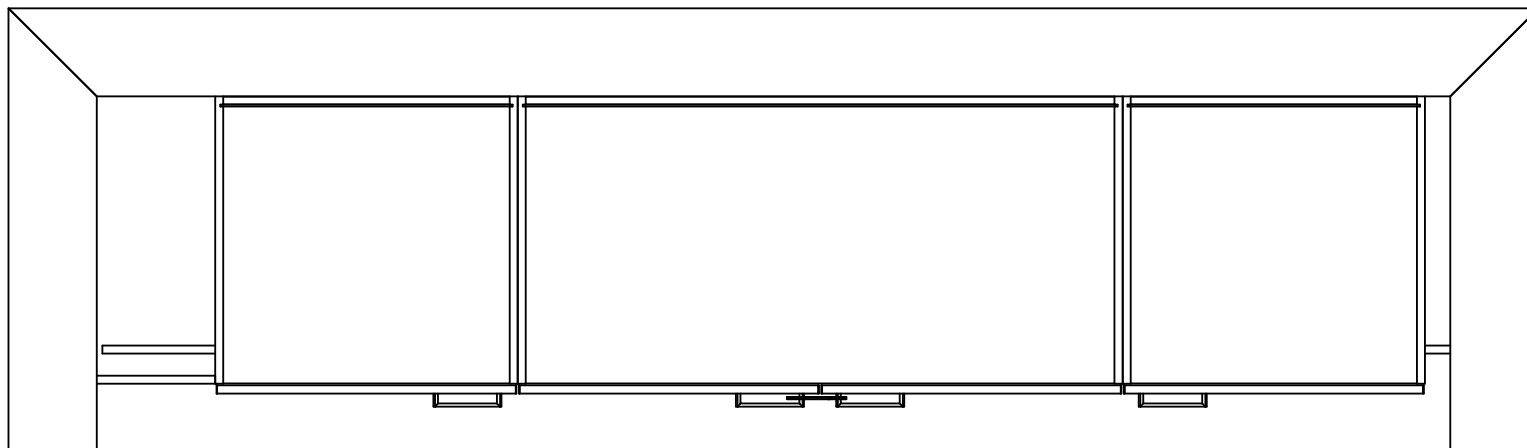

Kaaviossa olevat tuotteiden kuvat esittävät niiden sijainteja. Kuvat ovat symboleita, tuotteet visuaalisesti esitettyjä ja niihin liittyvät ratkaisut voivat poiketa kaaviossa esitetystä. Pääosin tuotteet on esitetty "Asunnon materiaalivalinnat"-aineistossa. Kaavion mitat ovat moduulimittoja, todelliset mitat saattavat poiketa valmistajasta riippuen. Esitetyt alaslaskujen korkeudet ovat tavoitekorkeuksia, joiden mitat saattavat poiketa kuvassa esitetyistä mitoista talotekniikasta johtuvista syistä.

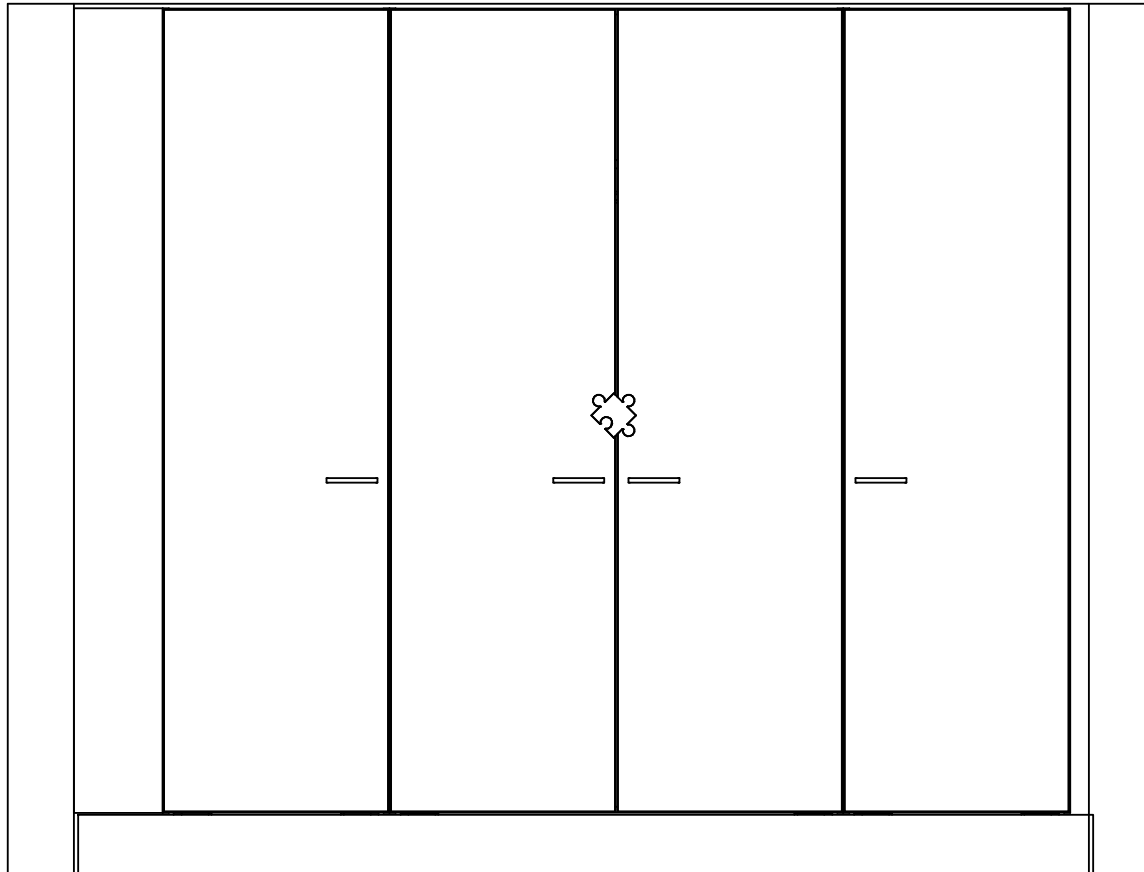

Kaaviossa olevat tuotteiden kuvat esittävät niiden sijainteja. Kuvat ovat symboleita, tuotteet visuaalisesti esitettyjä ja niihin liittyvät ratkaisut voivat poiketa kaaviossa esitetystä. Pääosin tuotteet on esitetty "Asunnon materiaalivalinnat"-aineistossa. Kaavion mitat ovat moduulimittoja, todelliset mitat saatavat poiketa valmistajasta riippuen. Esitetyt alaslaskujen korkeudet ovat tavoitekorkeuksia, joiden mitat saattavat poiketa kuvassa esitetyistä mitoista talotekniikasta johtuvista syistä.

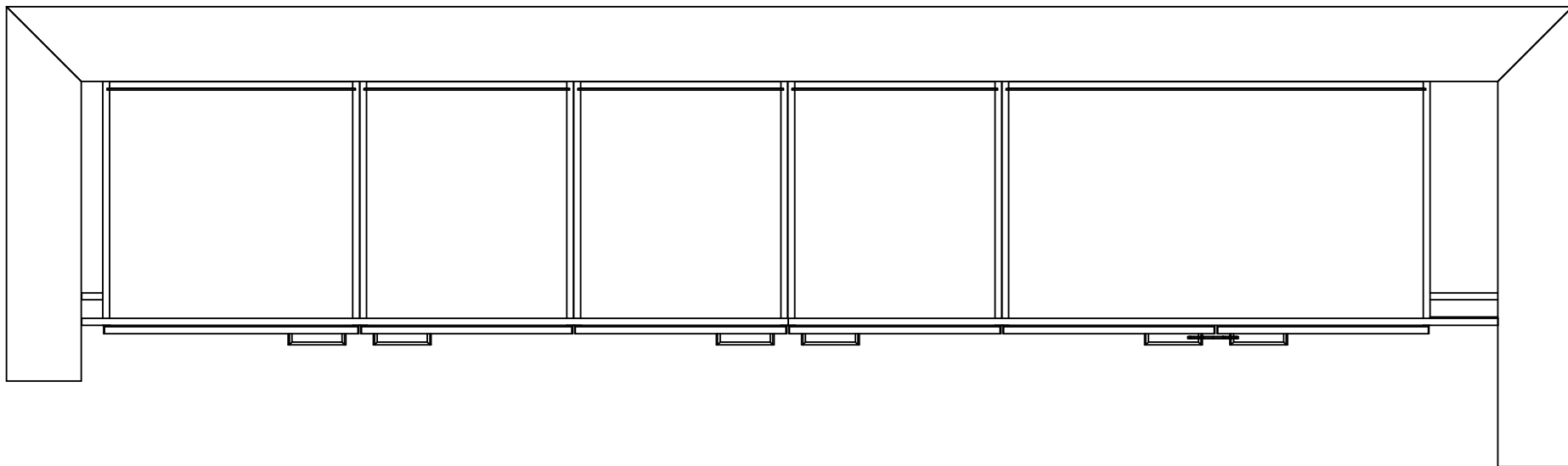

Kaaviossa olevat tuotteiden kuvat esittävät niiden sijainteja. Kuvat ovat symboleita, tuotteet visuaalisesti esitettyjä ja niihin liittyvät ratkaisut voivat poiketa kaaviossa esitetystä. Pääosin tuotteet on esitetty "Asunnon materiaalivalinnat"-aineistossa. Kaavion mitat ovat moduulimittoja, todelliset mitat saatavat poiketa valmistajasta riippuen. Esitetyt alaslaskujen korkeudet ovat tavoitekorkeuksia, joiden mitat saattavat poiketa kuvassa esitetyistä mitoista talotekniikasta johtuvista syistä.

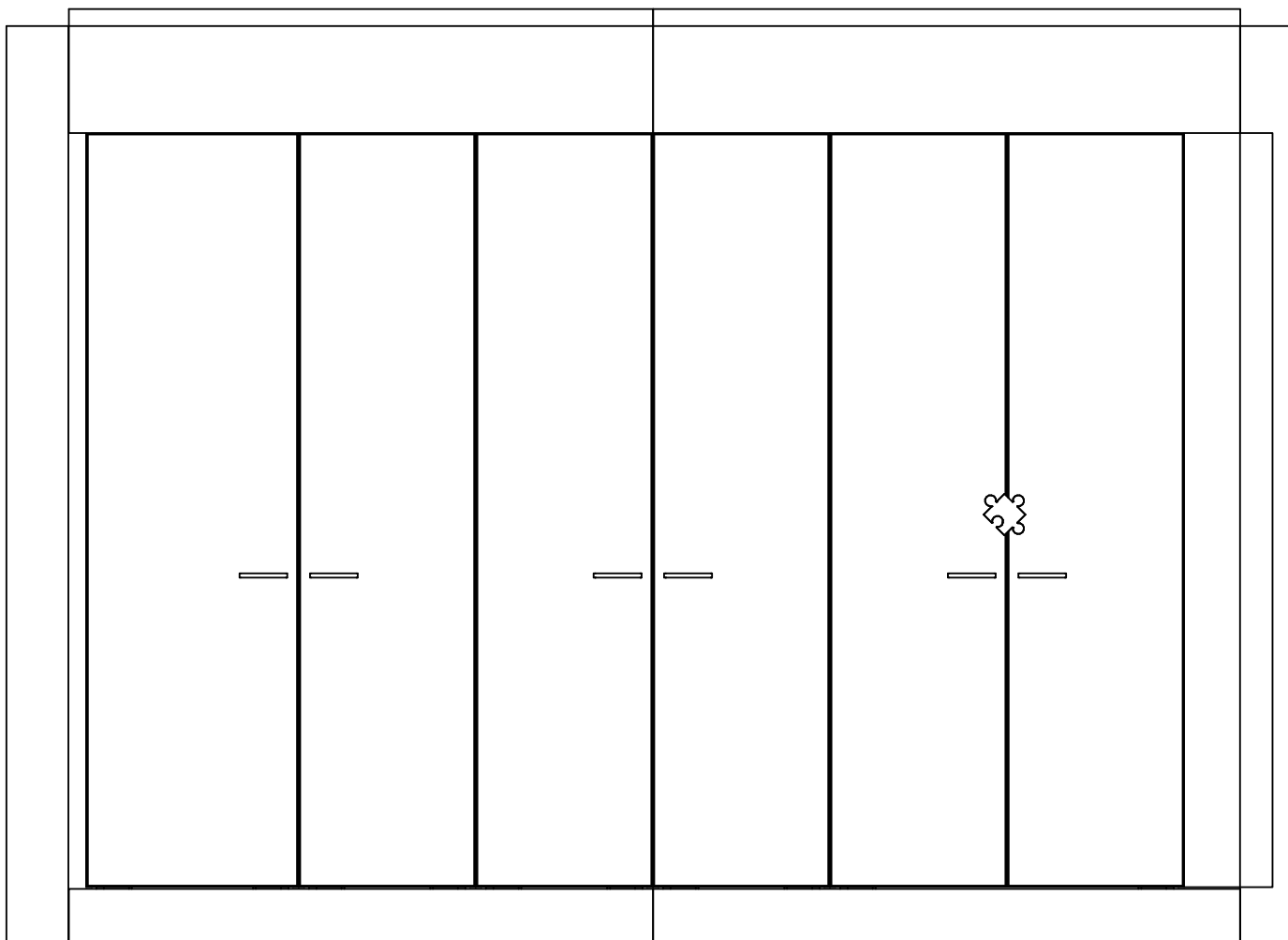

Kaaviossa olevat tuotteiden kuvat esittävät niiden sijainteja. Kuvat ovat symboleita, tuotteet visuaalisesti esitettyjä ja niihin liittyvät ratkaisut voivat poiketa kaaviossa esitetystä.

Pääosin tuotteet on esitetty "Asunnon materiaalivalinnat"-aineistossa. Kaavion mitat ovat moduulimittoja, todelliset mitat saatavat poiketa valmistajasta riippuen.

Esitetyt alaslaskujen korkeudet ovat tavoitekorkeuksia, joiden mitat saattavat poiketa kuvassa esitetyistä mitoista talotekniikasta johtuvista syistä.

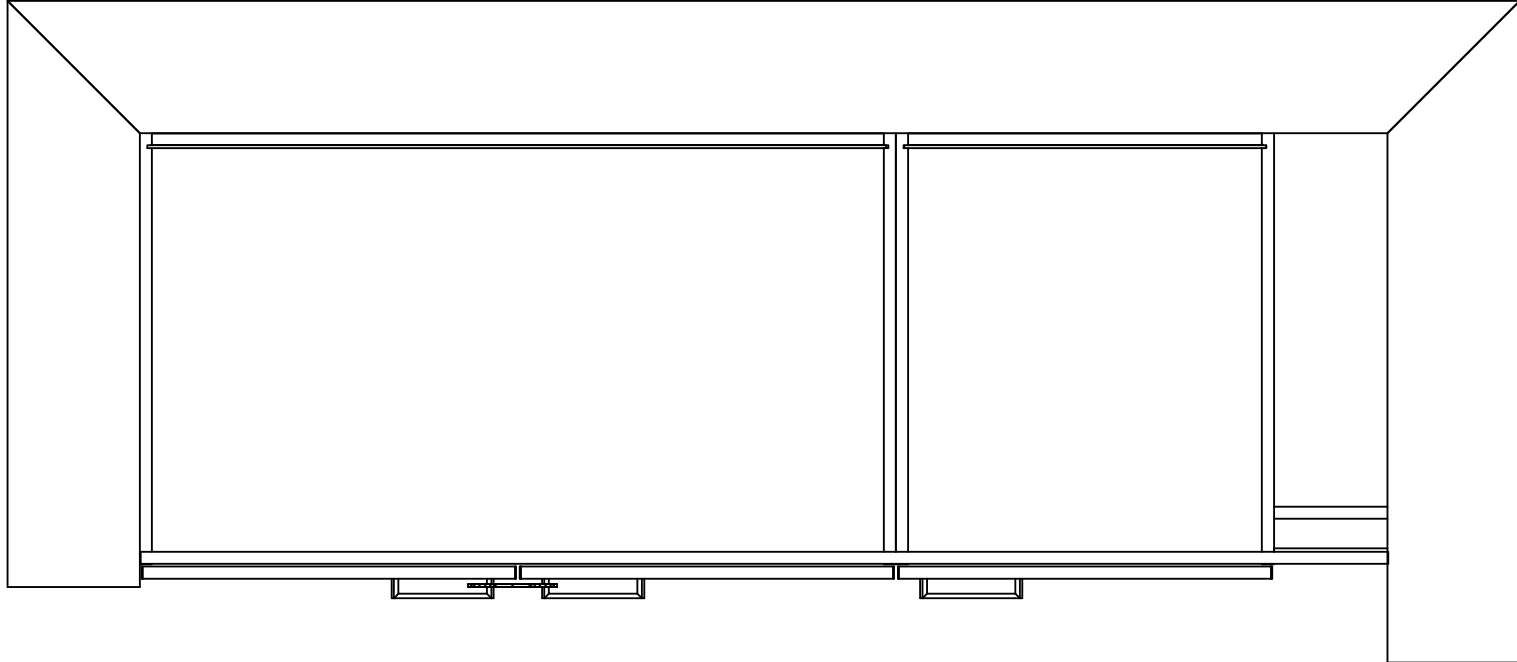

Kaaviossa olevat tuotteiden kuvat esittävät niiden sijainteja. Kuvat ovat symboleita, tuotteet visuaalisesti esitettyjä ja niihin liittyvät ratkaisut voivat poiketa kaaviossa esitetystä. Pääosin tuotteet on esitetty "Asunnon materiaalivalinnat"-aineistossa. Kaavion mitat ovat moduulimittoja, todelliset mitat saattavat poiketa valmistajasta riippuen. Esitetyt alaslaskujen korkeudet ovat tavoitekorkeuksia, joiden mitat saattavat poiketa kuvassa esitetyistä mitoista talotekniikasta johtuvista syistä.



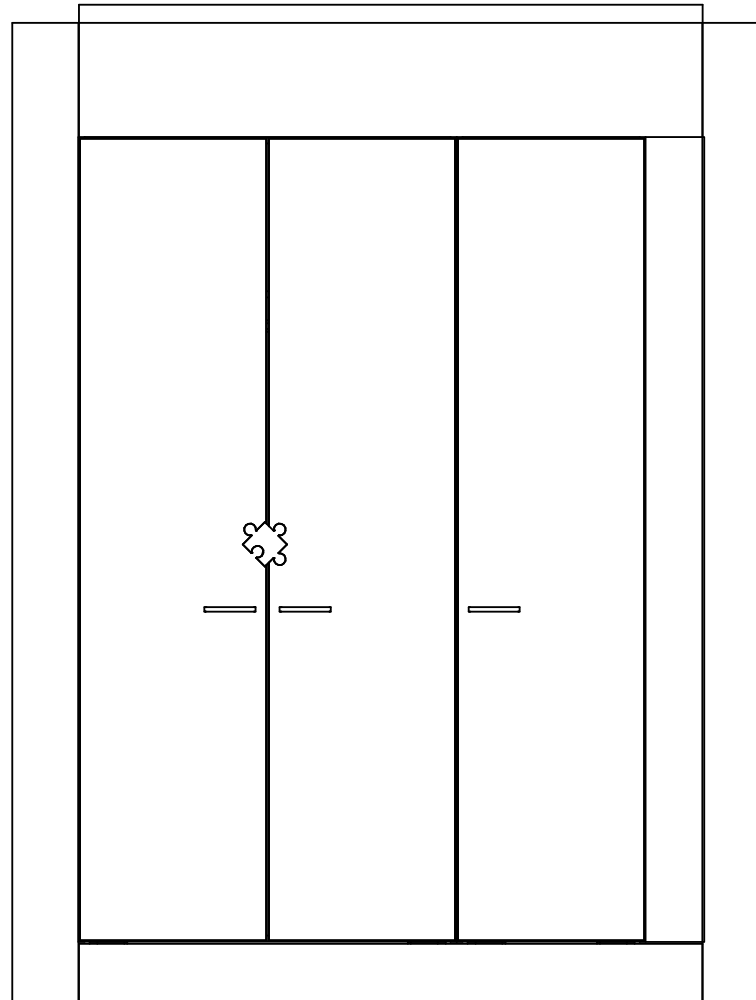

Kaaviossa olevat tuotteiden kuvat esittävät niiden sijainteja. Kuvat ovat symboleita, tuotteet visuaalisesti esitettyjä ja niihin liittyvät ratkaisut voivat poiketa kaaviossa esitetystä. Pääosin tuotteet on esitetty "Asunnon materiaalivalinnat"-aineistossa. Kaavion mitat ovat moduulimittoja, todelliset mitat saatavat poiketa valmistajasta riippuen. Esitetyt alaslaskujen korkeudet ovat tavoitekorkeuksia, joiden mitat saattavat poiketa kuvassa esitetyistä mitoista talotekniikasta johtuvista syistä.

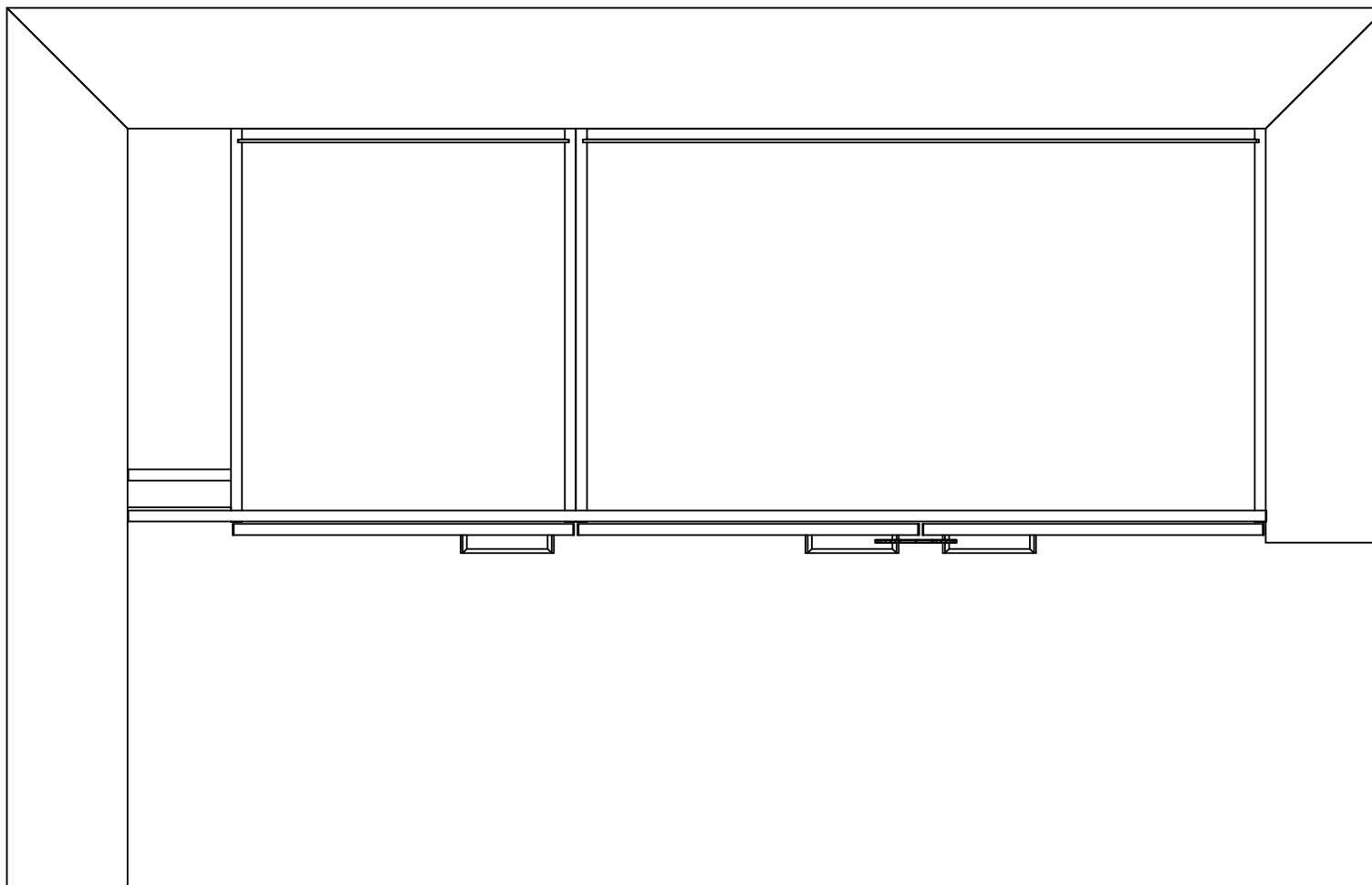

Kaaviossa olevat tuotteiden kuvat esittävät niiden sijainteja. Kuvat ovat symboleita, tuotteet visuaalisesti esitettyjä ja niihin liittyvät ratkaisut voivat poiketa kaaviossa esitetystä.

Pääosin tuotteet on esitetty "Asunnon materiaalivalinnat"-aineistossa. Kaavion mitat ovat moduulimittoja, todelliset mitat saattavat poiketa valmistajasta riippuen.

Esitetyt alaslaskujen korkeudet ovat tavoitekorkeuksia, joiden mitat saattavat poiketa kuvassa esitetyistä mitoista talotekniikasta johtuvista syistä.

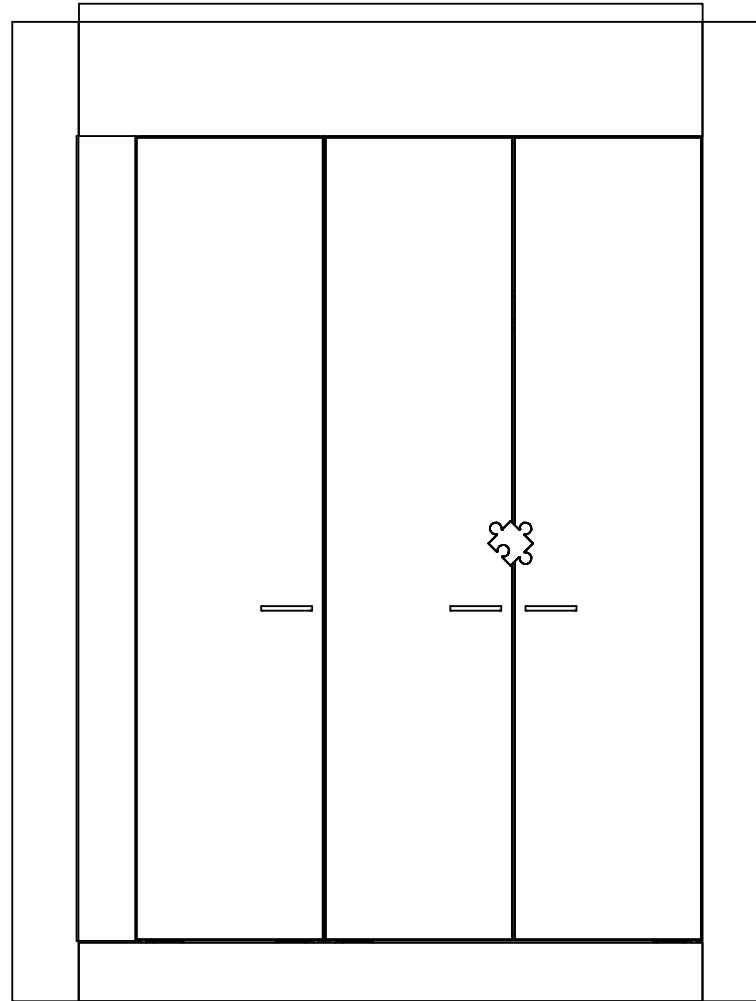

Kaaviossa olevat tuotteiden kuvat esittävät niiden sijainteja. Kuvat ovat symboleita, tuotteet visuaalisesti esitettyjä ja niihin liittyvät ratkaisut voivat poiketa kaaviossa esitetystä. Pääosin tuotteet on esitetty "Asunnon materiaalivalinnat"-aineistossa. Kaavion mitat ovat moduulimittoja, todelliset mitat saatavat poiketa valmistajasta riippuen. Esitetyt alaslaskujen korkeudet ovat tavoitekorkeuksia, joiden mitat saattavat poiketa kuvassa esitetyistä mitoista talotekniikasta johtuvista syistä.

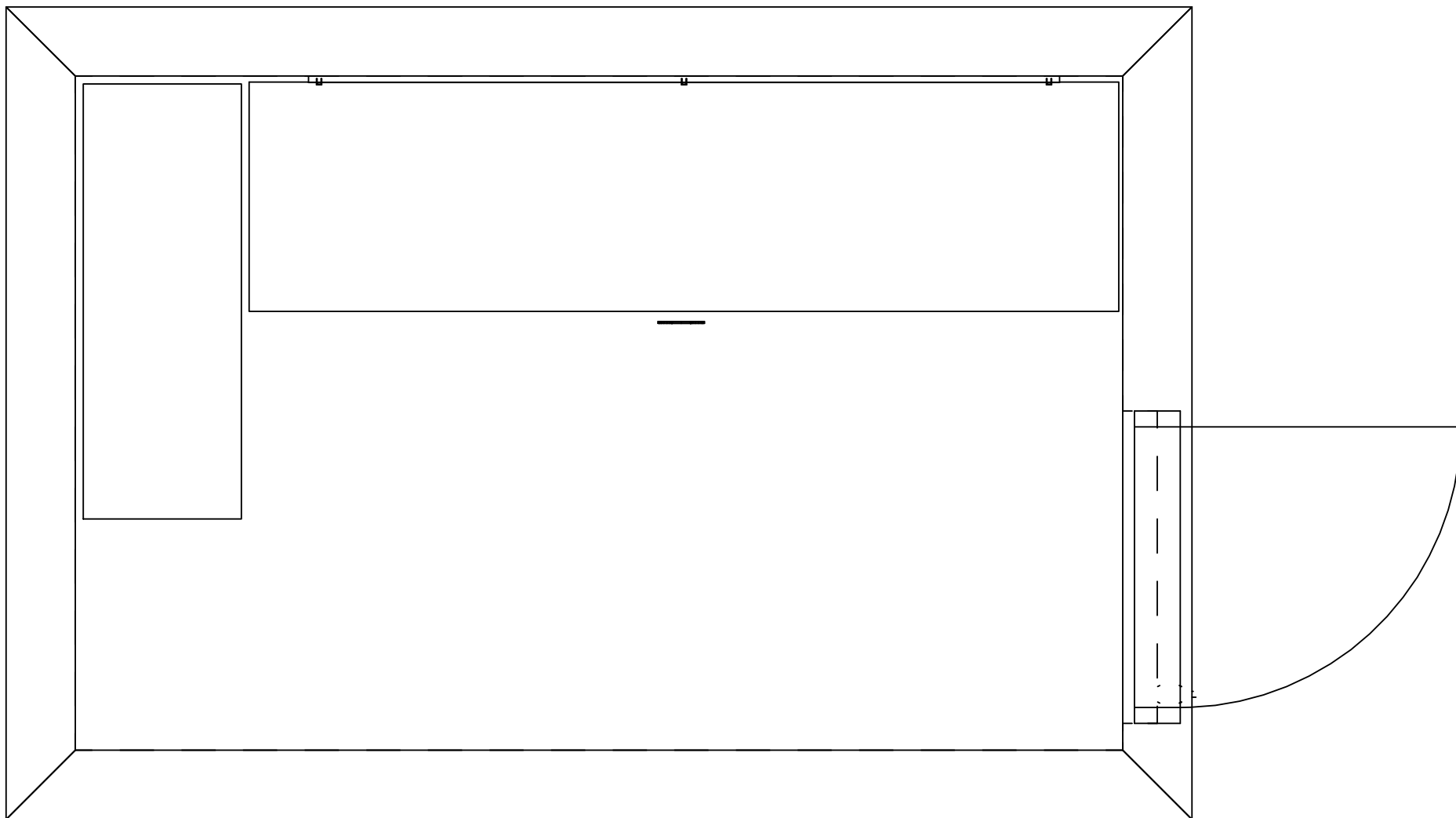

Kaaviossa olevat tuotteiden kuvat esittävät niiden sijainteja. Kuvat ovat symboleita, tuotteet visuaalisesti esitettyjä ja niihin liittyvät ratkaisut voivat poiketa kaaviossa esitetystä. Pääosin tuotteet on esitetty "Asunnon materiaalivalinnat"-aineistossa. Kaavion mitat ovat moduulimittoja, todelliset mitat saattavat poiketa valmistajasta riippuen. Esitetyt alaslaskujen korkeudet ovat tavoitekorkeuksia, joiden mitat saattavat poiketa kuvassa esitetyistä mitoista talotekniikasta johtuvista syistä.

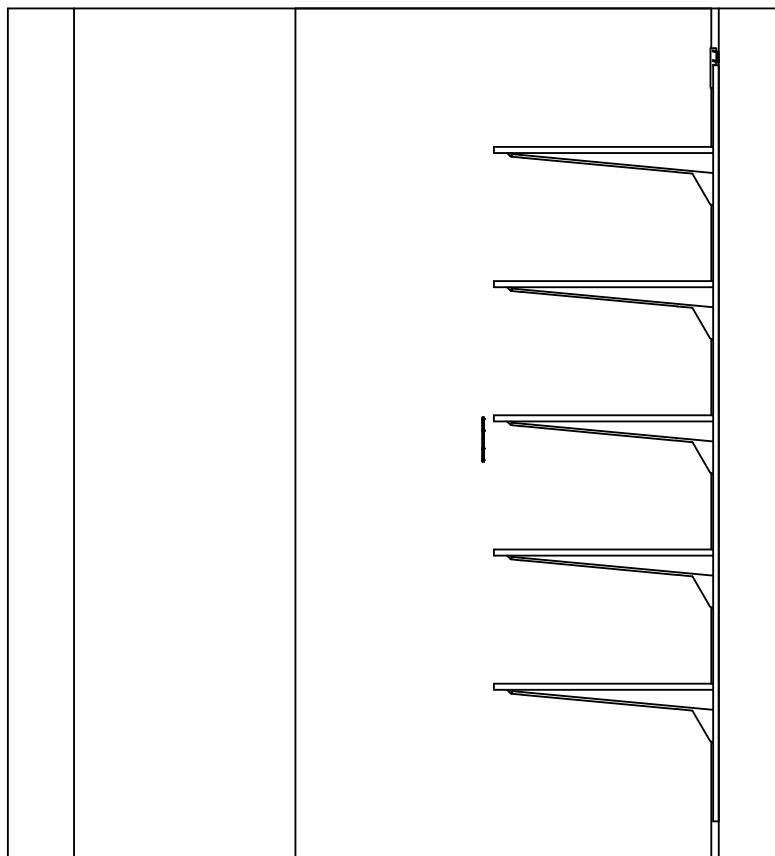

Kaaviossa olevat tuotteiden kuvat esittävät niiden sijainteja. Kuvat ovat symboleita, tuotteet visuaalisesti esitettyjä ja niihin liittyvät ratkaisut voivat poiketa kaaviossa esitetystä.

Pääosin tuotteet on esitetty "Asunnon materiaalivalinnat"-aineistossa. Kaavion mitat ovat moduulimittoja, todelliset mitat saattavat poiketa valmistajasta riippuen.

Esitetyt alaslaskujen korkeudet ovat tavoitekorkeuksia, joiden mitat saattavat poiketa kuvassa esitetyistä mitoista talotekniikasta johtuvista syistä.

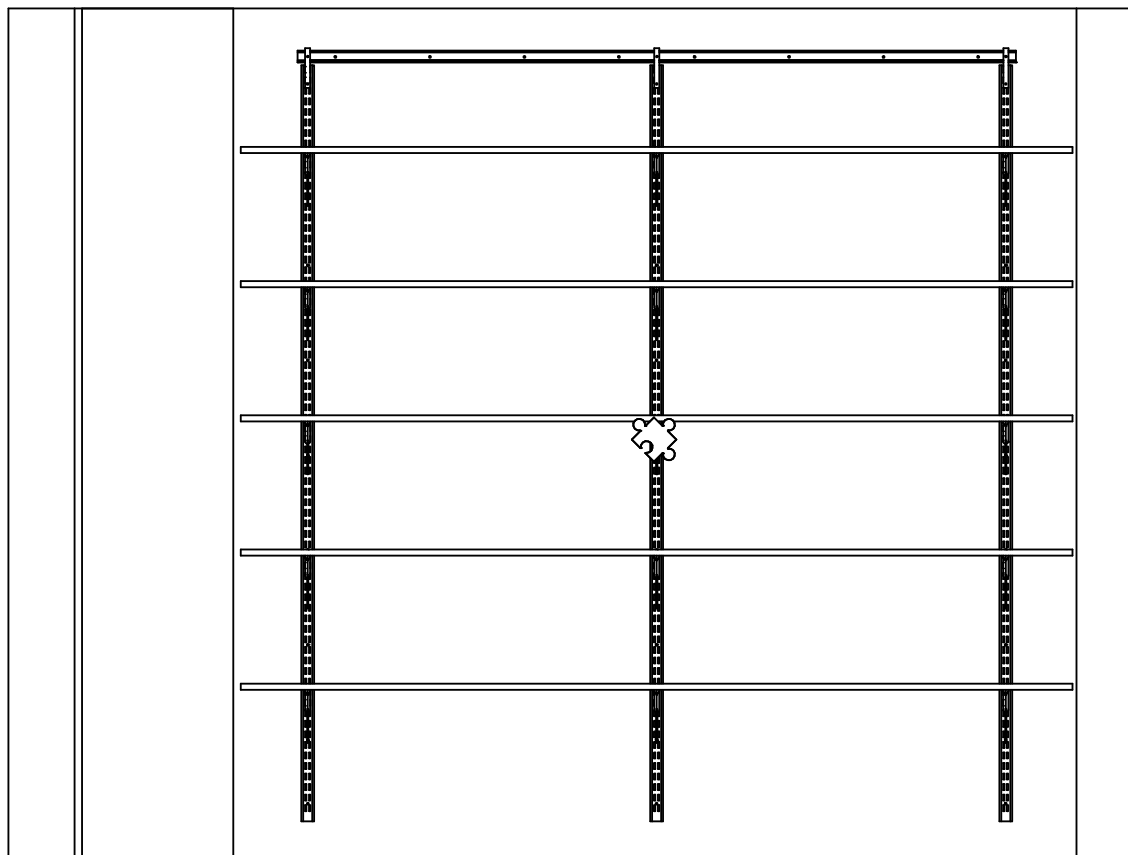

Kaaviossa olevat tuotteiden kuvat esittävät niiden sijainteja. Kuvat ovat symboleita, tuotteet visuaalisesti esitettyjä ja niihin liittyvät ratkaisut voivat poiketa kaaviossa esitetystä. Pääosin tuotteet on esitetty "Asunnon materiaalivalinnat"-aineistossa. Kaavion mitat ovat moduulimittoja, todelliset mitat saatavat poiketa valmistajasta riippuen. Esitetyt alaslaskujen korkeudet ovat tavoitekorkeuksia, joiden mitat saattavat poiketa kuvassa esitetyistä mitoista talotekniikasta johtuvista syistä.

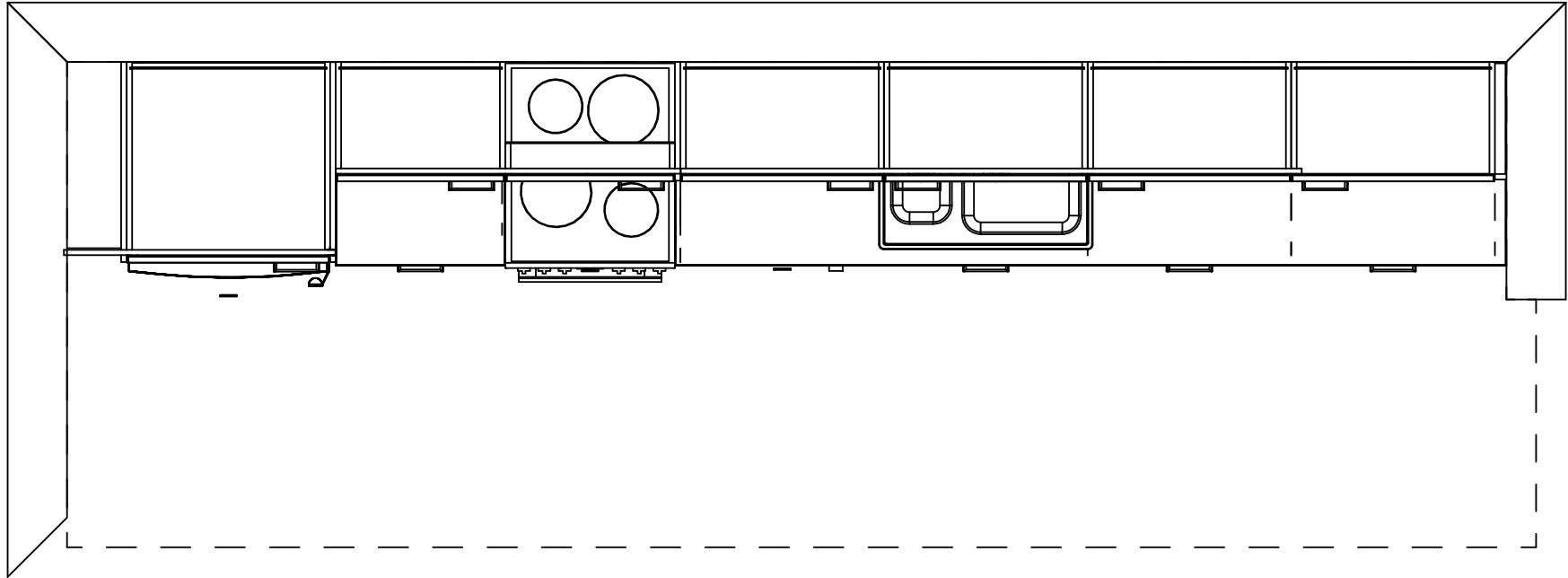

Kaaviossa olevat tuotteiden kuvat esittävät niiden sijainteja. Kuvat ovat symboleita, tuotteet visuaalisesti esitettyjä ja niihin liittyvät ratkaisut voivat poiketa kaaviossa esitetystä. Pääosin tuotteet on esitetty "Asunnon materiaalivalinnat"-aineistossa. Kaavion mitat ovat moduulimittoja, todelliset mitat saattavat poiketa valmistajasta riippuen. Esitetyt alaslaskujen korkeudet ovat tavoitekorkeuksia, joiden mitat saattavat poiketa kuvassa esitetyistä mitoista talotekniikasta johtuvista syistä.



Kaaviossa olevat tuotteiden kuvat esittävät niiden sijainteja. Kuvat ovat symboleita, tuotteet visuaalisesti esitettyjä ja niihin liittyvät ratkaisut voivat poiketa kaaviossa esitetystä. Pääosin tuotteet on esitetty "Asunnon materiaalivalinnat"-aineistossa. Kaavion mitat ovat moduulimittoja, todelliset mitat saatavat poiketa valmistajasta riippuen. Esitetyt alaslaskujen korkeudet ovat tavoitekorkeuksia, joiden mitat saattavat poiketa kuvassa esitetyistä mitoista talotekniikasta johtuvista syistä.



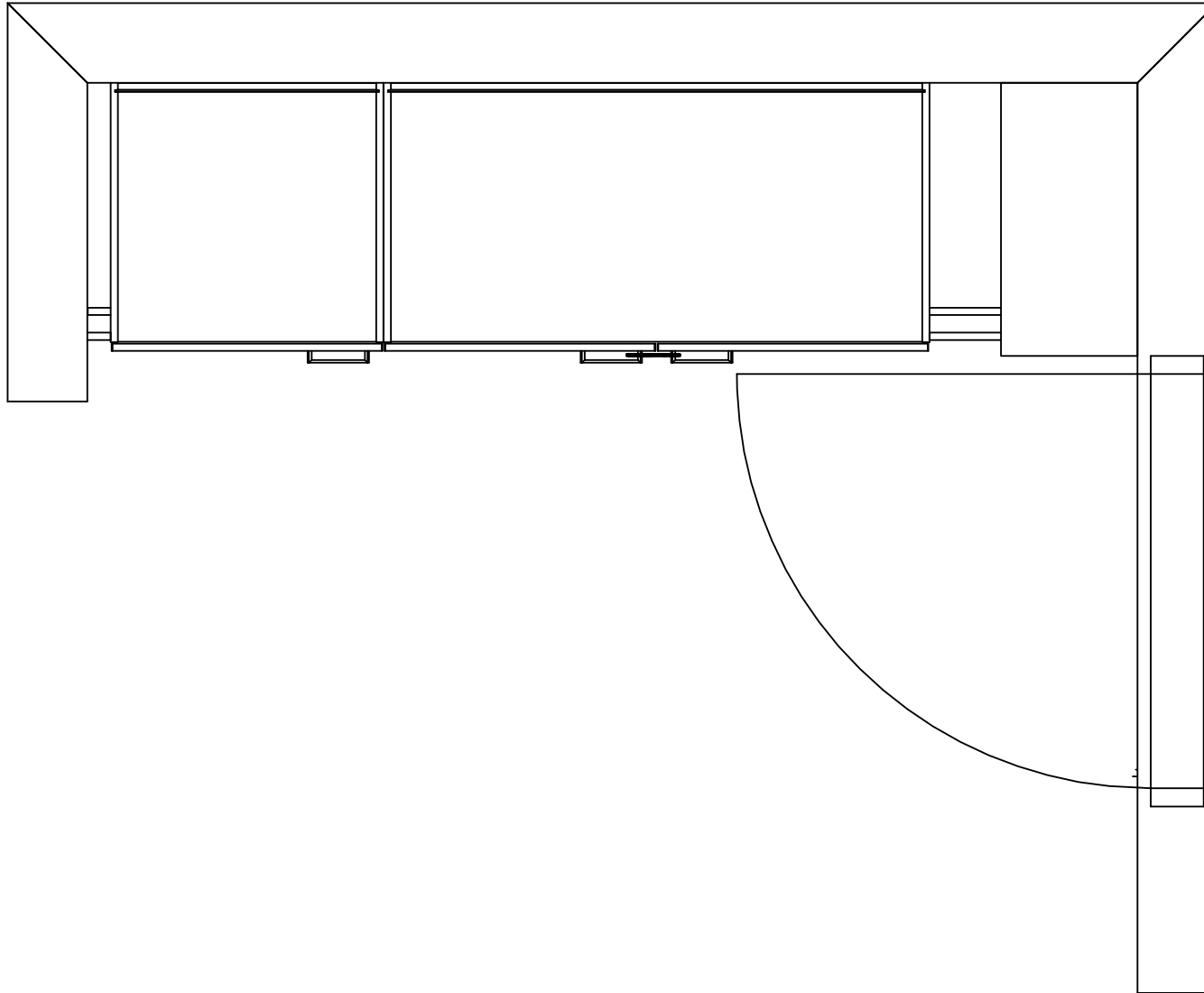

Kaaviossa olevat tuotteiden kuvat esittävät niiden sijainteja. Kuvat ovat symboleita, tuotteet visuaalisesti esitettyjä ja niihin liittyvät ratkaisut voivat poiketa kaaviossa esitetystä. Pääosin tuotteet on esitetty "Asunnon materiaalivalinnat"-aineistossa. Kaavion mitat ovat moduulimittoja, todelliset mitat saattavat poiketa valmistajasta riippuen. Esitetyt alaslaskujen korkeudet ovat tavoitekorkeuksia, joiden mitat saattavat poiketa kuvassa esitetyistä mitoista talotekniikasta johtuvista syistä.

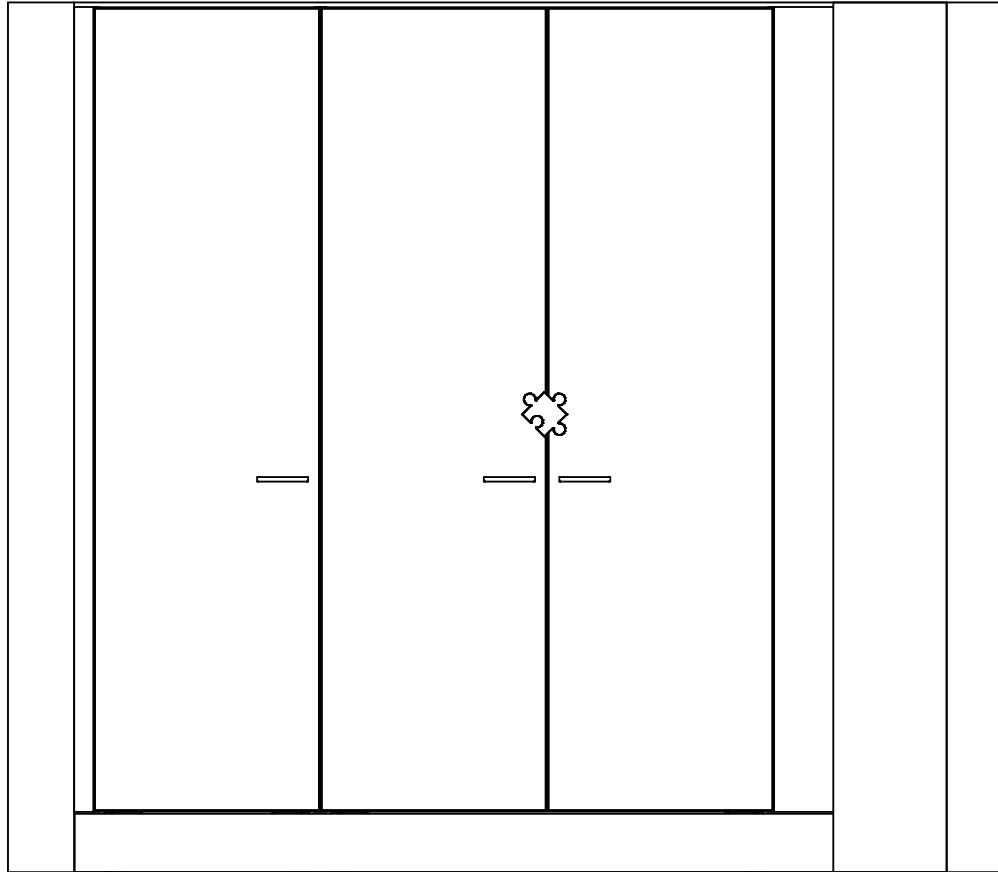

Kaaviossa olevat tuotteiden kuvat esittävät niiden sijainteja. Kuvat ovat symboleita, tuotteet visuaalisesti esitettyjä ja niihin liittyvät ratkaisut voivat poiketa kaaviossa esitetystä. Pääosin tuotteet on esitetty "Asunnon materiaalivalinnat"-aineistossa. Kaavion mitat ovat moduulimittoja, todelliset mitat saatavat poiketa valmistajasta riippuen. Esitetyt alaslaskujen korkeudet ovat tavoitekorkeuksia, joiden mitat saattavat poiketa kuvassa esitetyistä mitoista talotekniikasta johtuvista syistä.

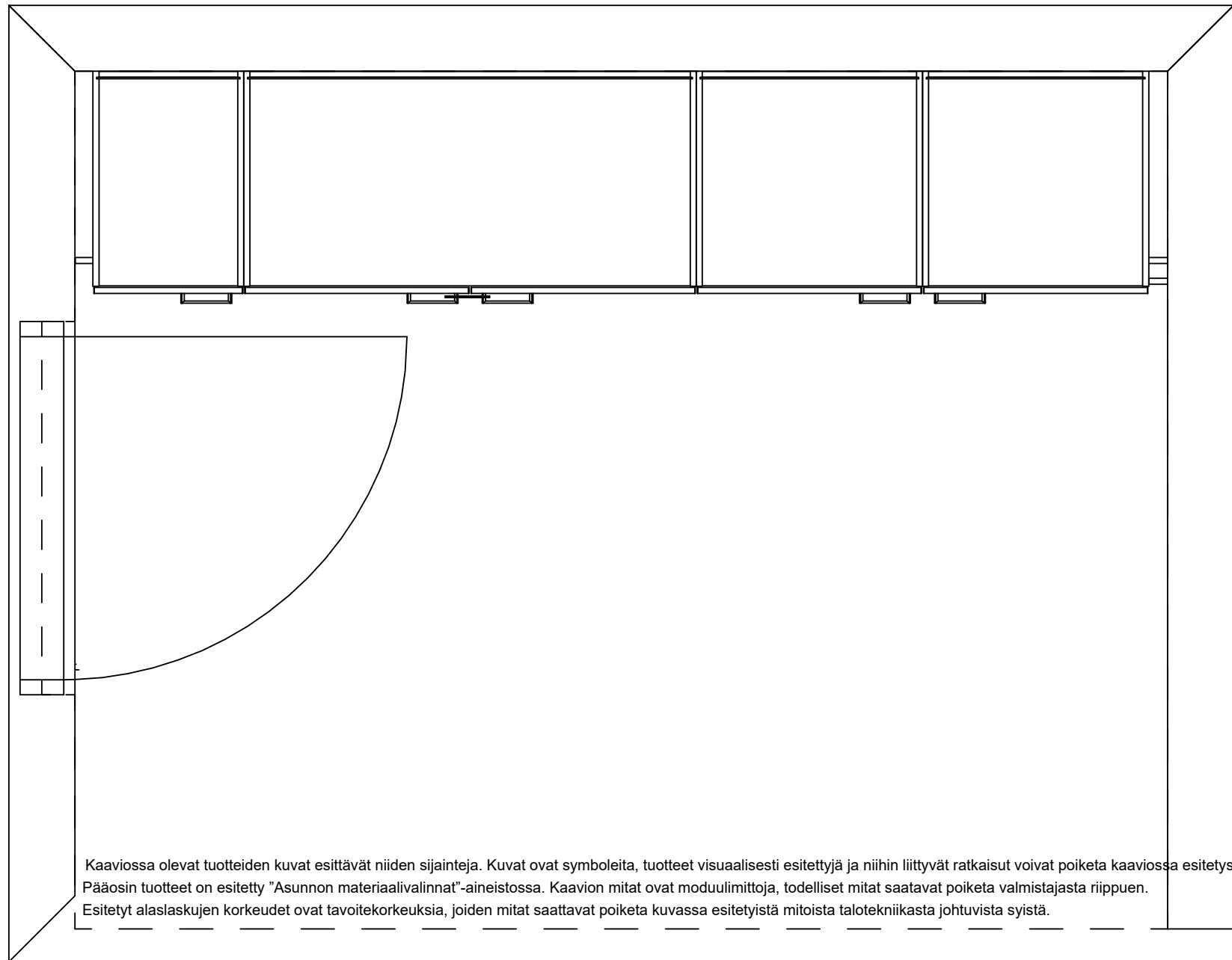

Kaaviossa olevat tuotteiden kuvat esittävät niiden sijainteja. Kuvat ovat symboleita, tuotteet visuaalisesti esitettyjä ja niihin liittyvät ratkaisut voivat poiketa kaaviossa esitetystä.  
Pääosin tuotteet on esitetty "Asunnon materiaalivalinnat"-aineistossa. Kaavion mitat ovat moduulimittoja, todelliset mitat saattavat poiketa valmistajasta riippuen.  
Esitetyt alaslaskujen korkeudet ovat tavoitekorkeuksia, joiden mitat saattavat poiketa kuvassa esitetyistä mitoista talotekniikasta johtuvista syistä.

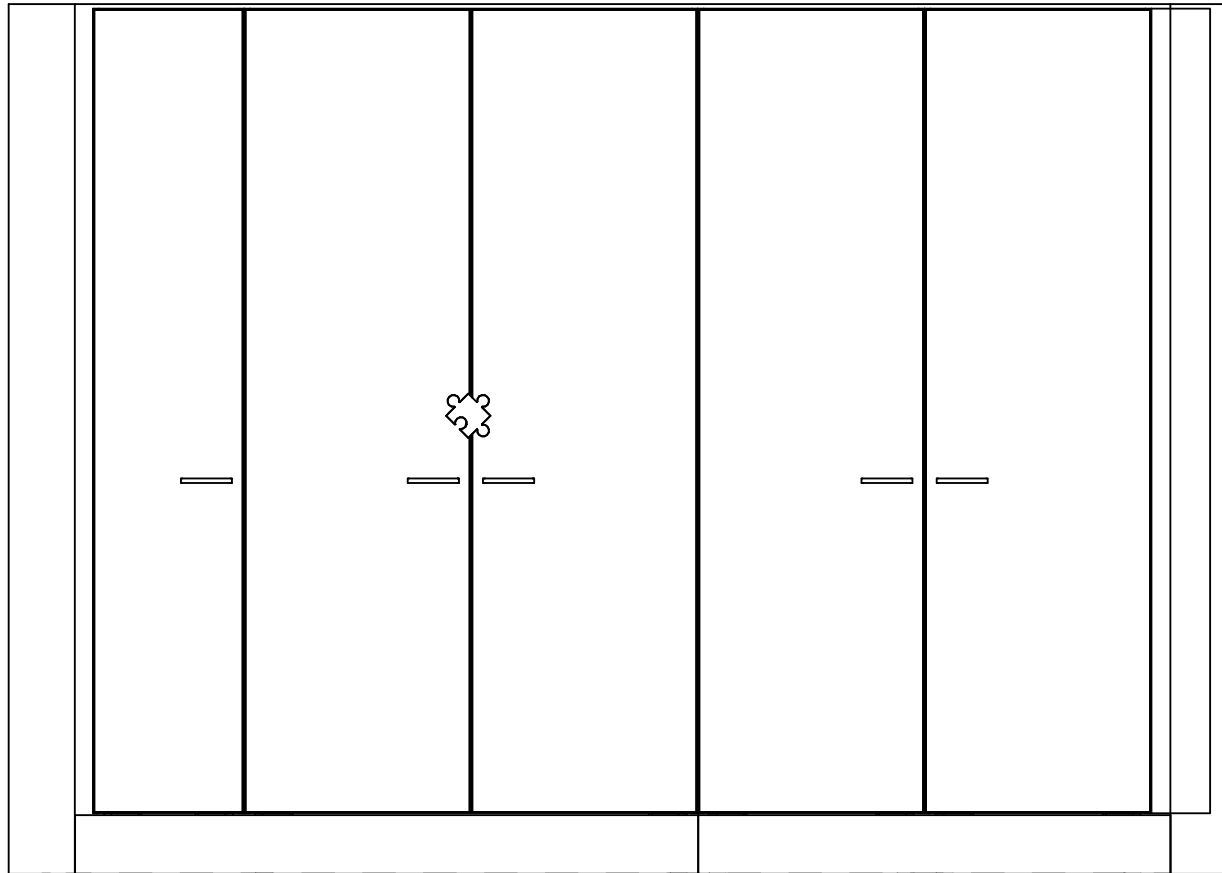

Kaaviossa olevat tuotteiden kuvat esittävät niiden sijainteja. Kuvat ovat symboleita, tuotteet visuaalisesti esitettyjä ja niihin liittyvät ratkaisut voivat poiketa kaaviossa esitetystä. Pääosin tuotteet on esitetty "Asunnon materiaalivalinnat"-aineistossa. Kaavion mitat ovat moduulimittoja, todelliset mitat saattavat poiketa valmistajasta riippuen. Esitetyt alaslaskujen korkeudet ovat tavoitekorkeuksia, joiden mitat saattavat poiketa kuvassa esitetyistä mitoista talotekniikasta johtuvista syistä.

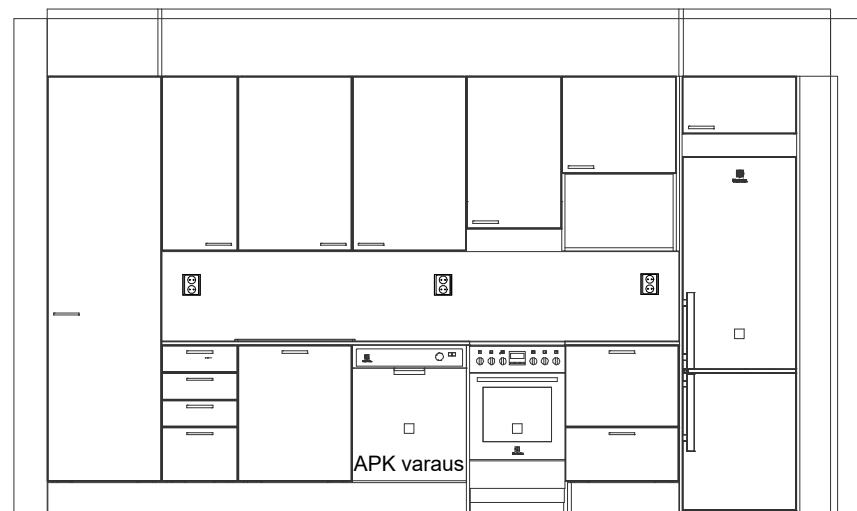
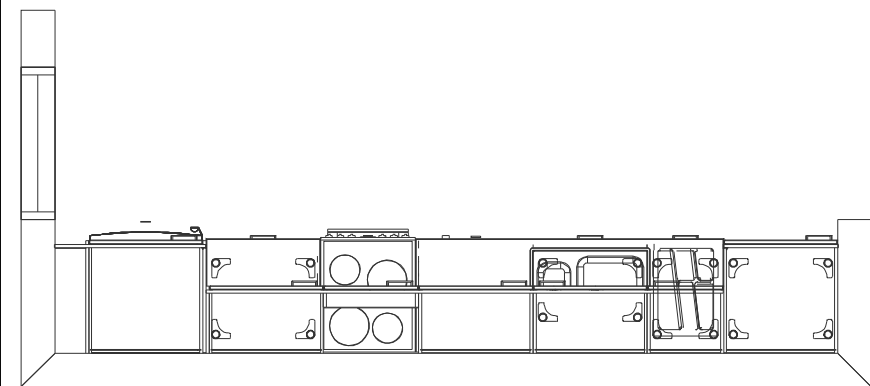

Kaaviossa olevat tuotteiden kuvat esittävät niiden sijainteja. Kuvat ovat symboleita, tuotteet visuaalisesti esitettyjä ja niihin liittyvät ratkaisut voivat poiketa kaaviossa esitetystä. Pääosin tuotteet on esitetty "Asunnon materiaalivalinnat"-aineistossa. Kaavion mitat ovat moduulimittoja, todelliset mitat saattavat poiketa valmistajasta riippuen. Esitetyt alaslaskujen korkeudet ovat tavoitekorkeuksia, joiden mitat saattavat poiketa kuvassa esitetyistä mitoista talotekniikasta johtuvista syistä.

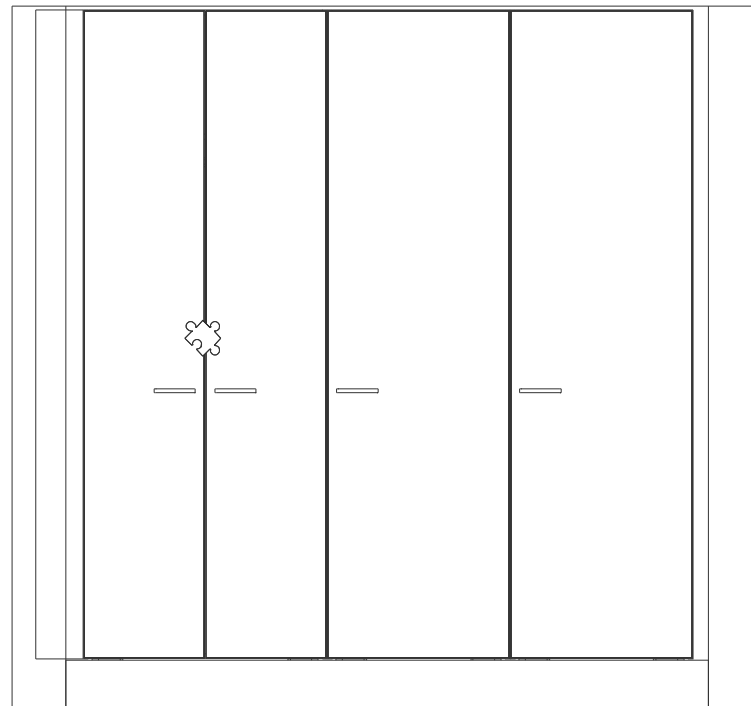
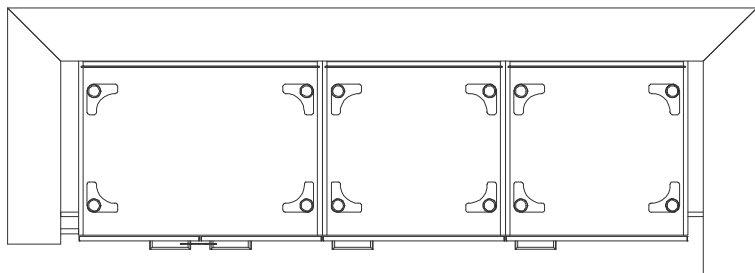

Kaaviossa olevat tuotteiden kuvat esittävät niiden sijainteja. Kuvat ovat symboleita, tuotteet visuaalisesti esitettyjä ja niihin liittyvät ratkaisut voivat poiketa kaaviossa esitetystä. Pääosin tuotteet on esitetty "Asunnon materiaalivalinnat"-aineistossa. Kaavion mitat ovat moduulimittoja, todelliset mitat saattavat poiketa valmistajasta riippuen. Esitetyt alaslaskujen korkeudet ovat tavoitekorkeuksia, joiden mitat saattavat poiketa kuvassa esitetyistä mitoista talotekniikasta johtuvista syistä.

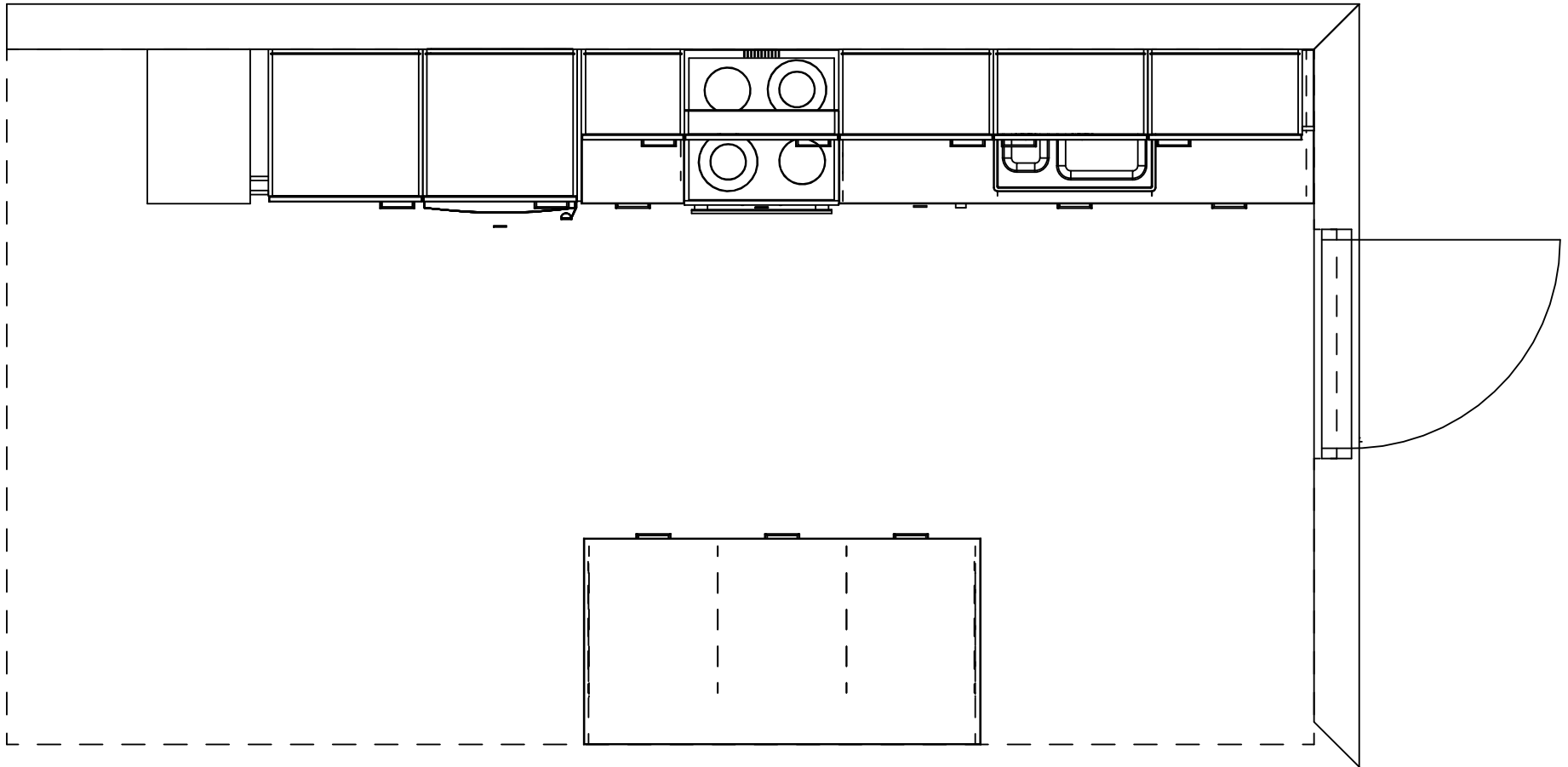

Kaaviossa olevat tuotteiden kuvat esittävät niiden sijainteja. Kuvat ovat symboleita, tuotteet visuaalisesti esitettyjä ja niihin liittyvät ratkaisut voivat poiketa kaaviossa esitetystä. Pääosin tuotteet on esitetty "Asunnon materiaalivalinnat"-aineistossa. Kaavion mitat ovat moduulimittoja, todelliset mitat saattavat poiketa valmistajasta riippuen. Esitetyt alaslaskujen korkeudet ovat tavoitekorkeuksia, joiden mitat saattavat poiketa kuvassa esitetyistä mitoista talotekniikasta johtuvista syistä.

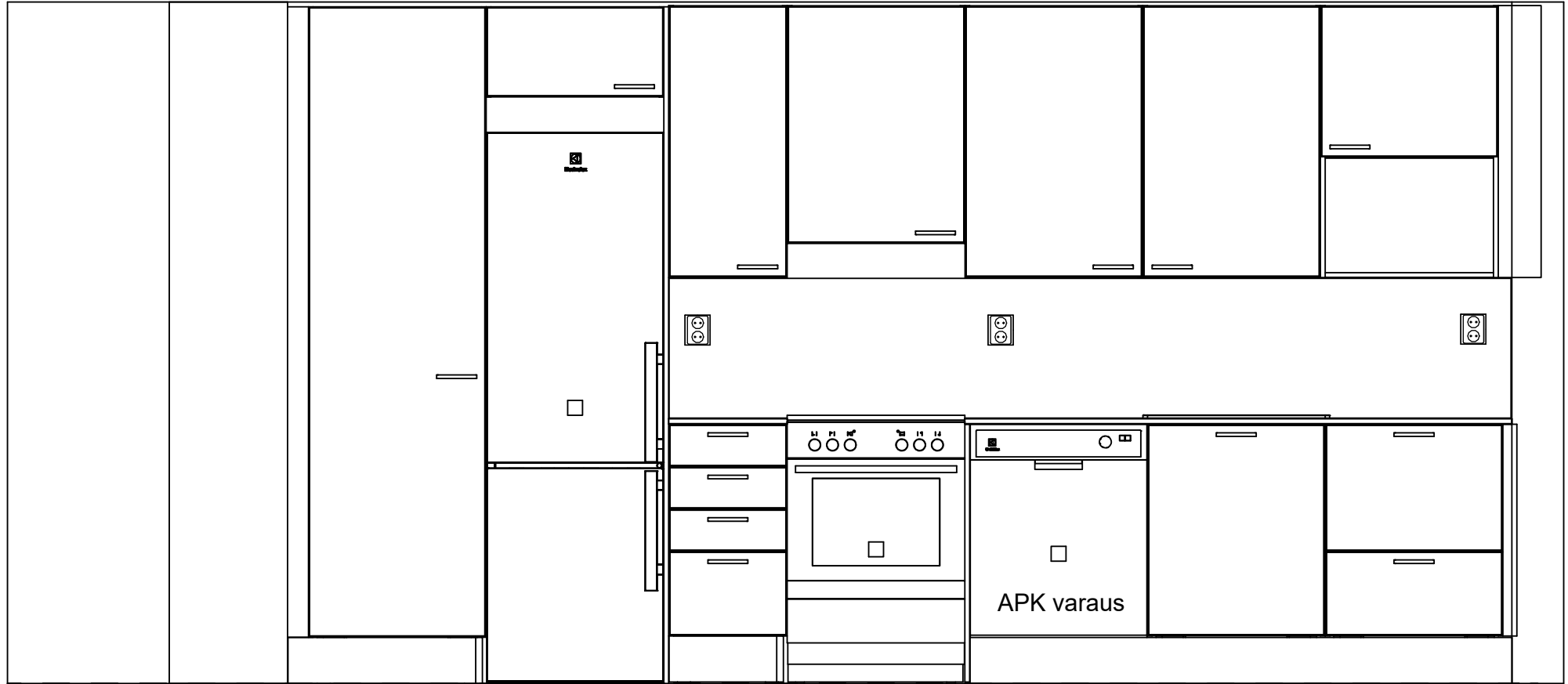

Kaaviossa olevat tuotteiden kuvat esittävät niiden sijainteja. Kuvat ovat symboleita, tuotteet visuaalisesti esitettyjä ja niihin liittyvät ratkaisut voivat poiketa kaaviossa esitetystä.

Pääosin tuotteet on esitetty "Asunnon materiaalivalinnat"-aineistossa. Kaavion mitat ovat moduulimittoja, todelliset mitat saatavat poiketa valmistajasta riippuen.

Esitetyt alaslaskujen korkeudet ovat tavoitekorkeuksia, joiden mitat saattavat poiketa kuvassa esitetyistä mitoista talotekniikasta johtuvista syistä.



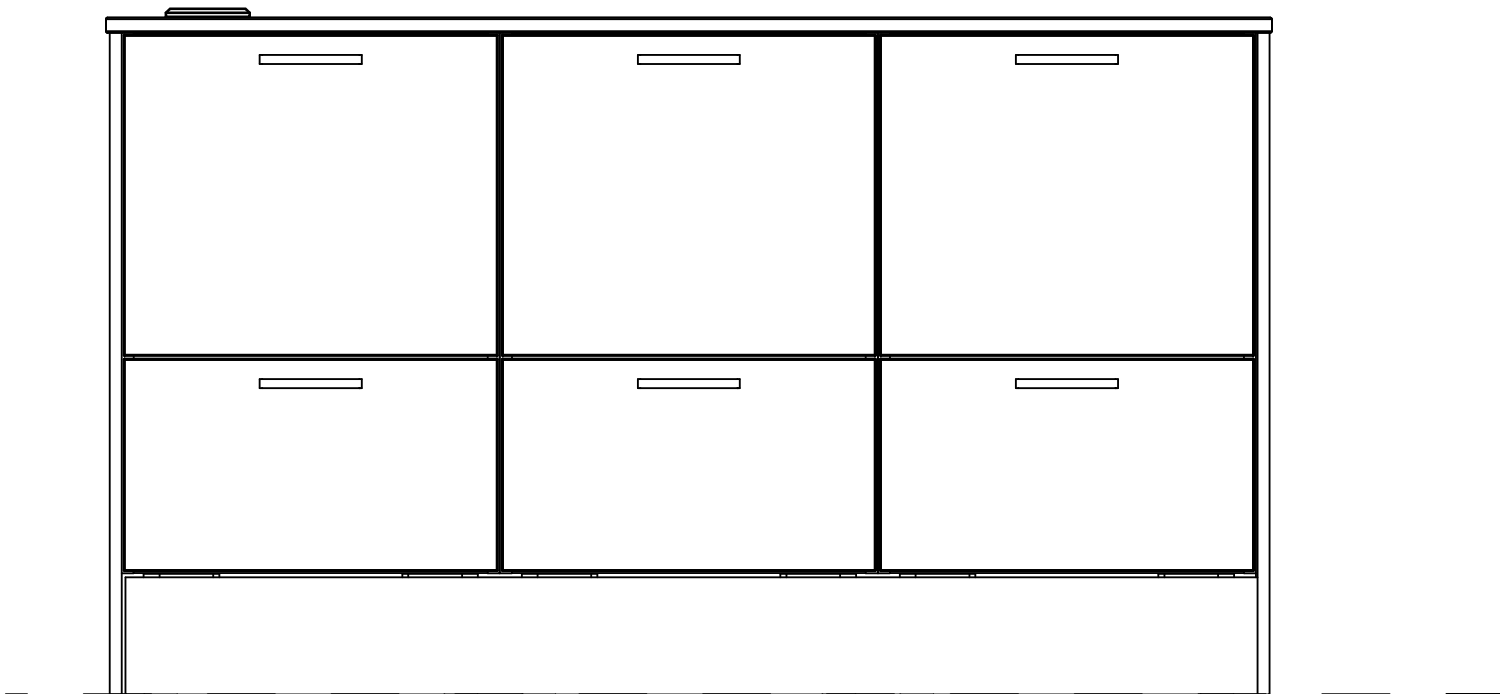

Kaaviossa olevat tuotteiden kuvat esittävät niiden sijainteja. Kuvat ovat symboleita, tuotteet visuaalisesti esitettyjä ja niihin liittyvät ratkaisut voivat poiketa kaaviossa esitetystä. Pääosin tuotteet on esitetty "Asunnon materiaalivalinnat"-aineistossa. Kaavion mitat ovat moduulimittoja, todelliset mitat saattavat poiketa valmistajasta riippuen. Esitetyt alaslaskujen korkeudet ovat tavoitekorkeuksia, joiden mitat saattavat poiketa kuvassa esitetyistä mitoista talotekniikasta johtuvista syistä.

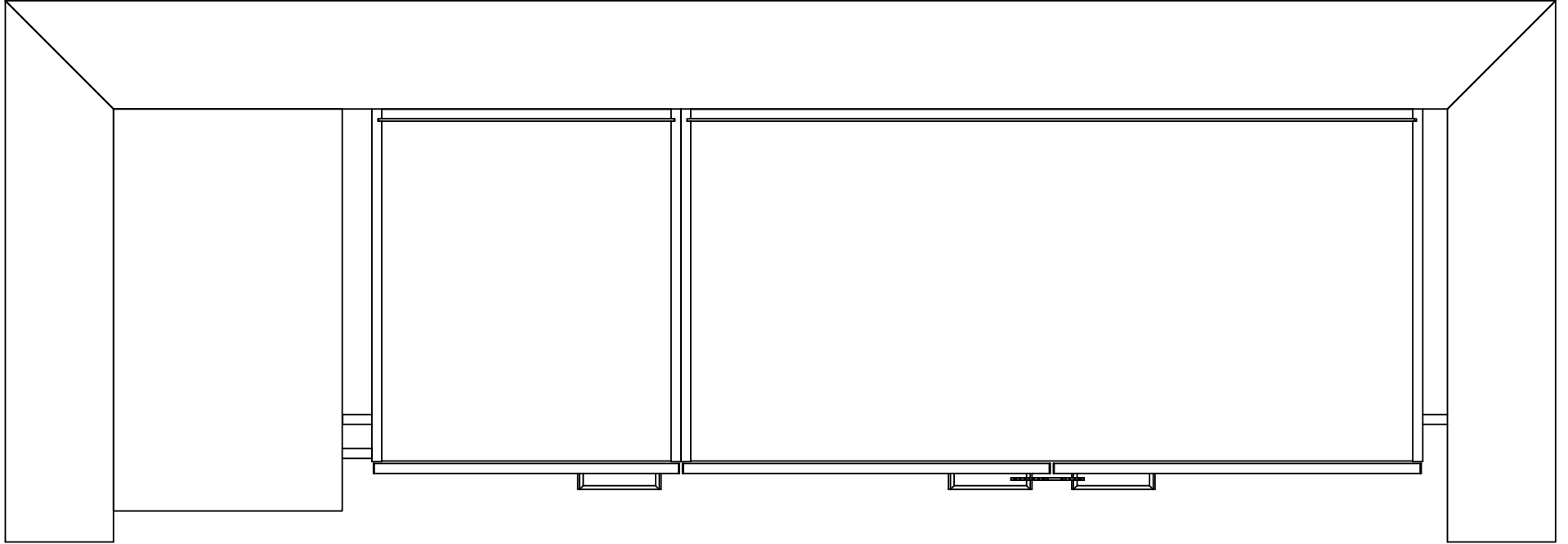

Kaaviossa olevat tuotteiden kuvat esittävät niiden sijainteja. Kuvat ovat symboleita, tuotteet visuaalisesti esitettyjä ja niihin liittyvät ratkaisut voivat poiketa kaaviossa esitetystä. Pääosin tuotteet on esitetty "Asunnon materiaalivalinnat"-aineistossa. Kaavion mitat ovat moduulimittoja, todelliset mitat saatavat poiketa valmistajasta riippuen. Esitetyt alaslaskujen korkeudet ovat tavoitekorkeuksia, joiden mitat saattavat poiketa kuvassa esitetyistä mitoista talotekniikasta johtuvista syistä.

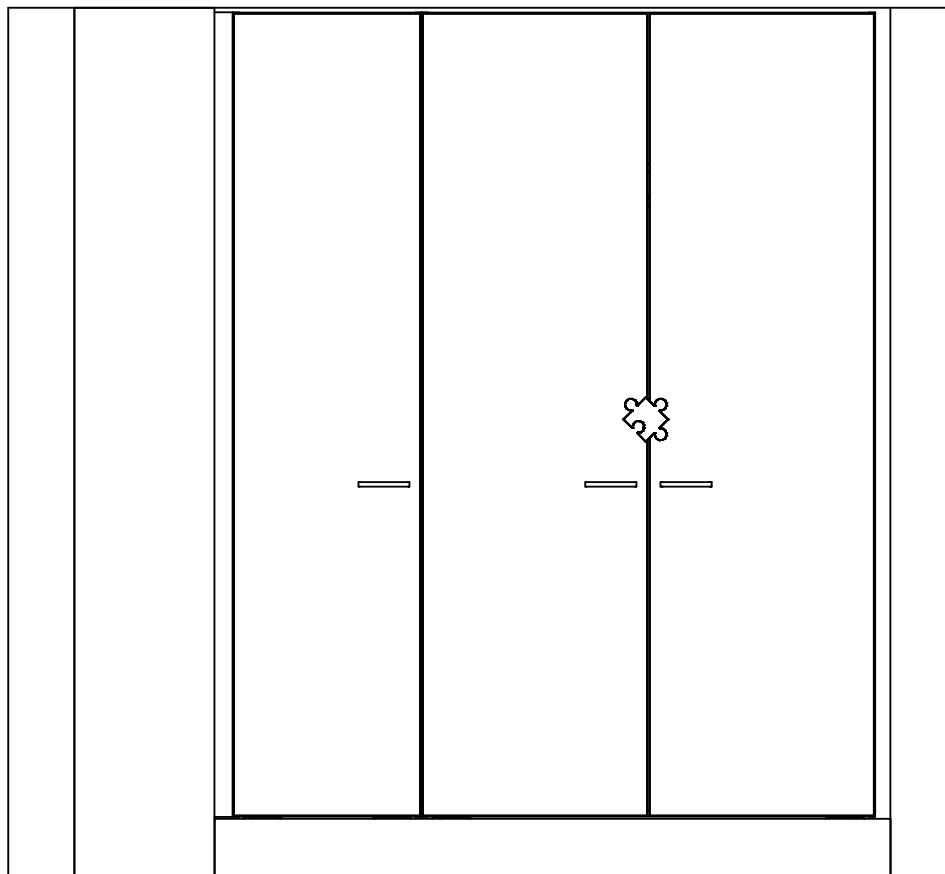

Kaaviossa olevat tuotteiden kuvat esittävät niiden sijainteja. Kuvat ovat symboleita, tuotteet visuaalisesti esitettyjä ja niihin liittyvät ratkaisut voivat poiketa kaaviossa esitetystä. Pääosin tuotteet on esitetty "Asunnon materiaalivalinnat"-aineistossa. Kaavion mitat ovat moduulimittoja, todelliset mitat saattavat poiketa valmistajasta riippuen. Esitetyt alaslaskujen korkeudet ovat tavoitekorkeuksia, joiden mitat saattavat poiketa kuvassa esitetyistä mitoista talotekniikasta johtuvista syistä.

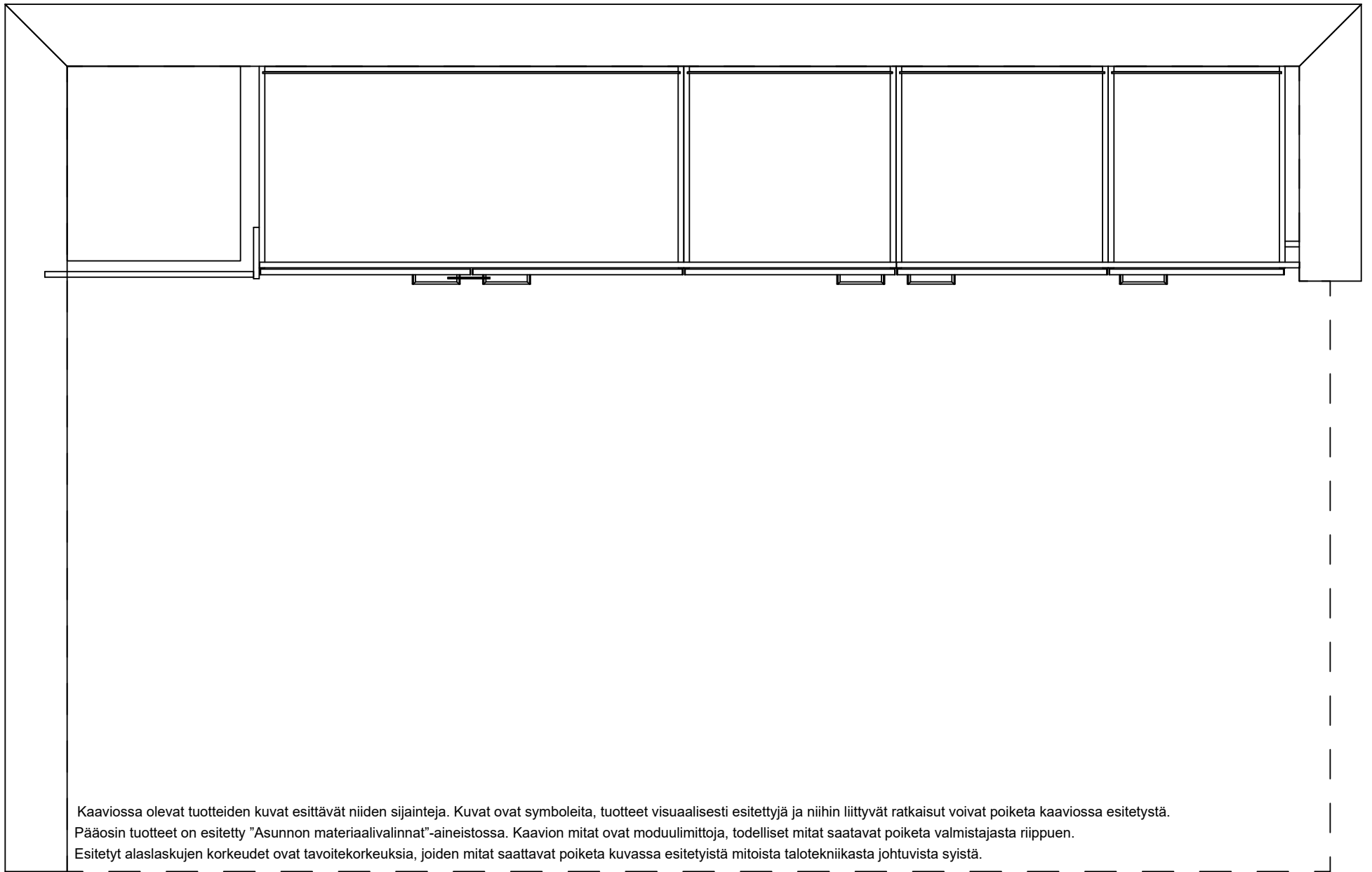

Kaaviossa olevat tuotteiden kuvat esittävät niiden sijainteja. Kuvat ovat symboleita, tuotteet visuaalisesti esitettyjä ja niihin liittyvät ratkaisut voivat poiketa kaaviossa esitetystä. Pääosin tuotteet on esitetty "Asunnon materiaalivalinnat"-aineistossa. Kaavion mitat ovat moduulimittoja, todelliset mitat saatavat poiketa valmistajasta riippuen. Esitetyt alaslaskujen korkeudet ovat tavoitekorkeuksia, joiden mitat saattavat poiketa kuvassa esitetyistä mitoista talotekniikasta johtuvista syistä.

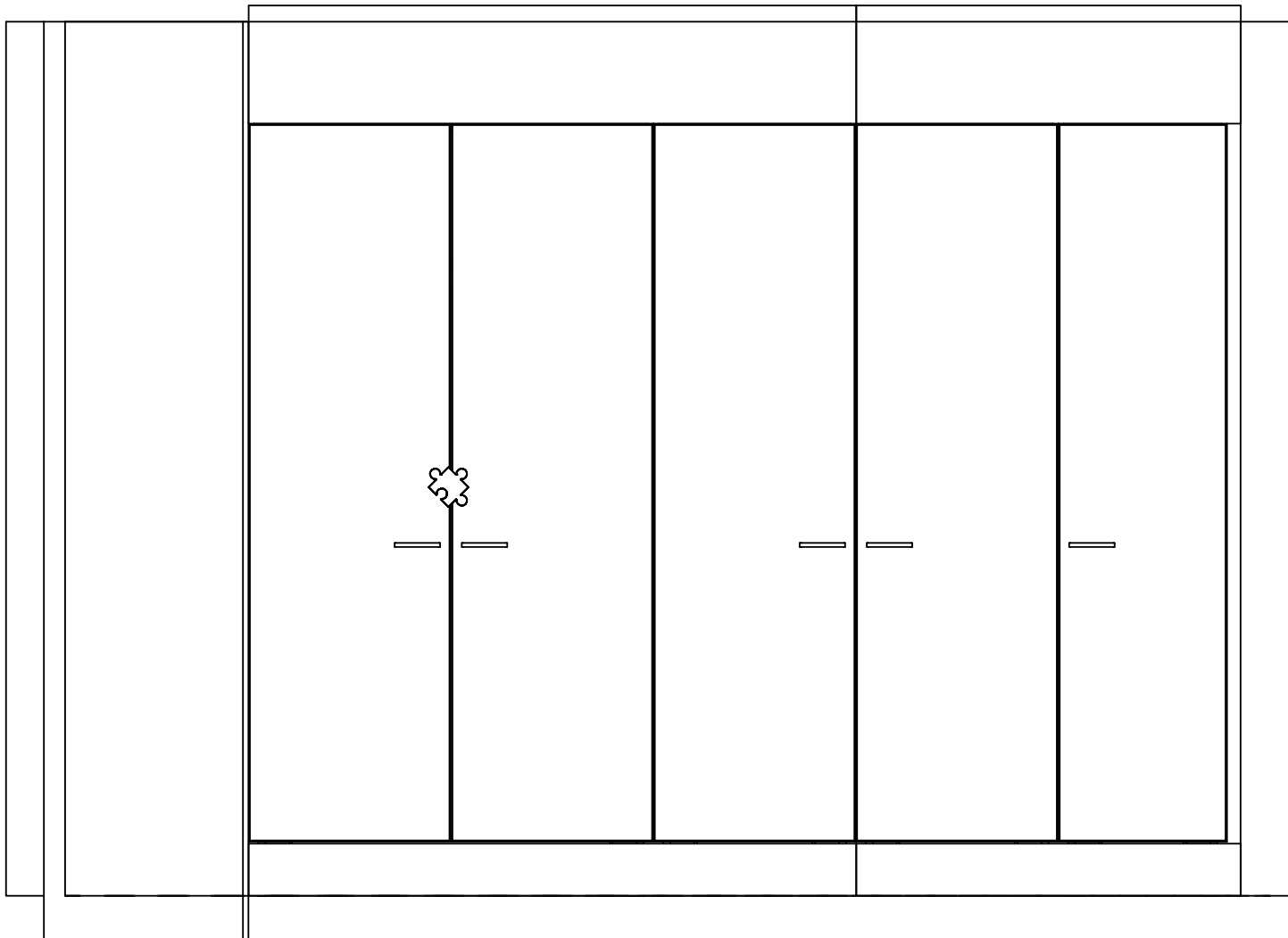

Kaaviossa olevat tuotteiden kuvat esittävät niiden sijainteja. Kuvat ovat symboleita, tuotteet visuaalisesti esitettyjä ja niihin liittyvät ratkaisut voivat poiketa kaaviossa esitetystä. Pääosin tuotteet on esitetty "Asunnon materiaalivalinnat"-aineistossa. Kaavion mitat ovat moduulimittoja, todelliset mitat saatavat poiketa valmistajasta riippuen. Esitetyt alaslaskujen korkeudet ovat tavoitekorkeuksia, joiden mitat saattavat poiketa kuvassa esitetyistä mitoista talotekniikasta johtuvista syistä.

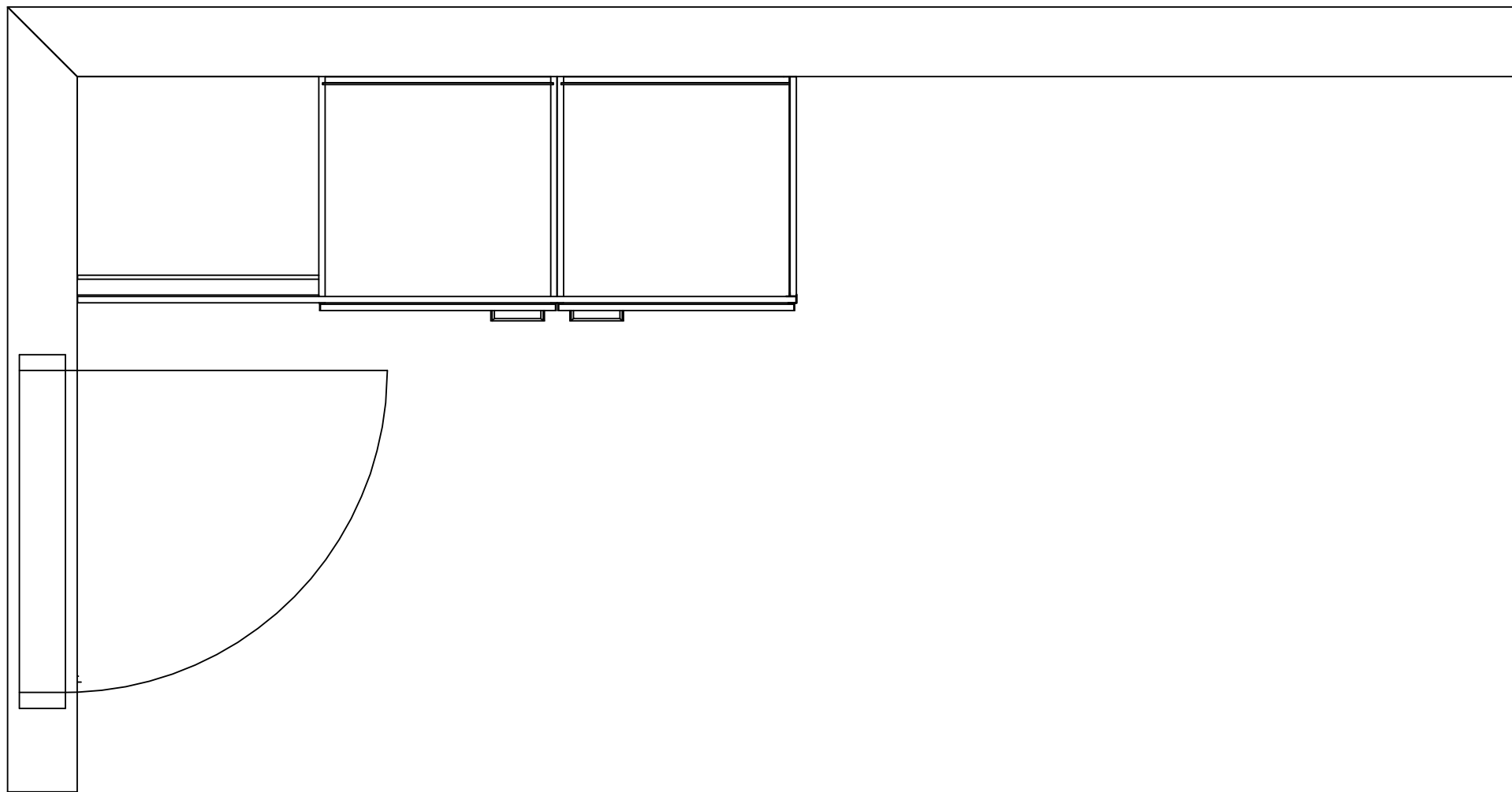

Kaaviossa olevat tuotteiden kuvat esittävät niiden sijainteja. Kuvat ovat symboleita, tuotteet visuaalisesti esitettyjä ja niihin liittyvät ratkaisut voivat poiketa kaaviossa esitetystä.

Pääosin tuotteet on esitetty "Asunnon materiaalivalinnat"-aineistossa. Kaavion mitat ovat moduulimittoja, todelliset mitat saatavat poiketa valmistajasta riippuen.

Esitetyt alaslaskujen korkeudet ovat tavoitekorkeuksia, joiden mitat saattavat poiketa kuvassa esitetyistä mitoista talotekniikasta johtuvista syistä.

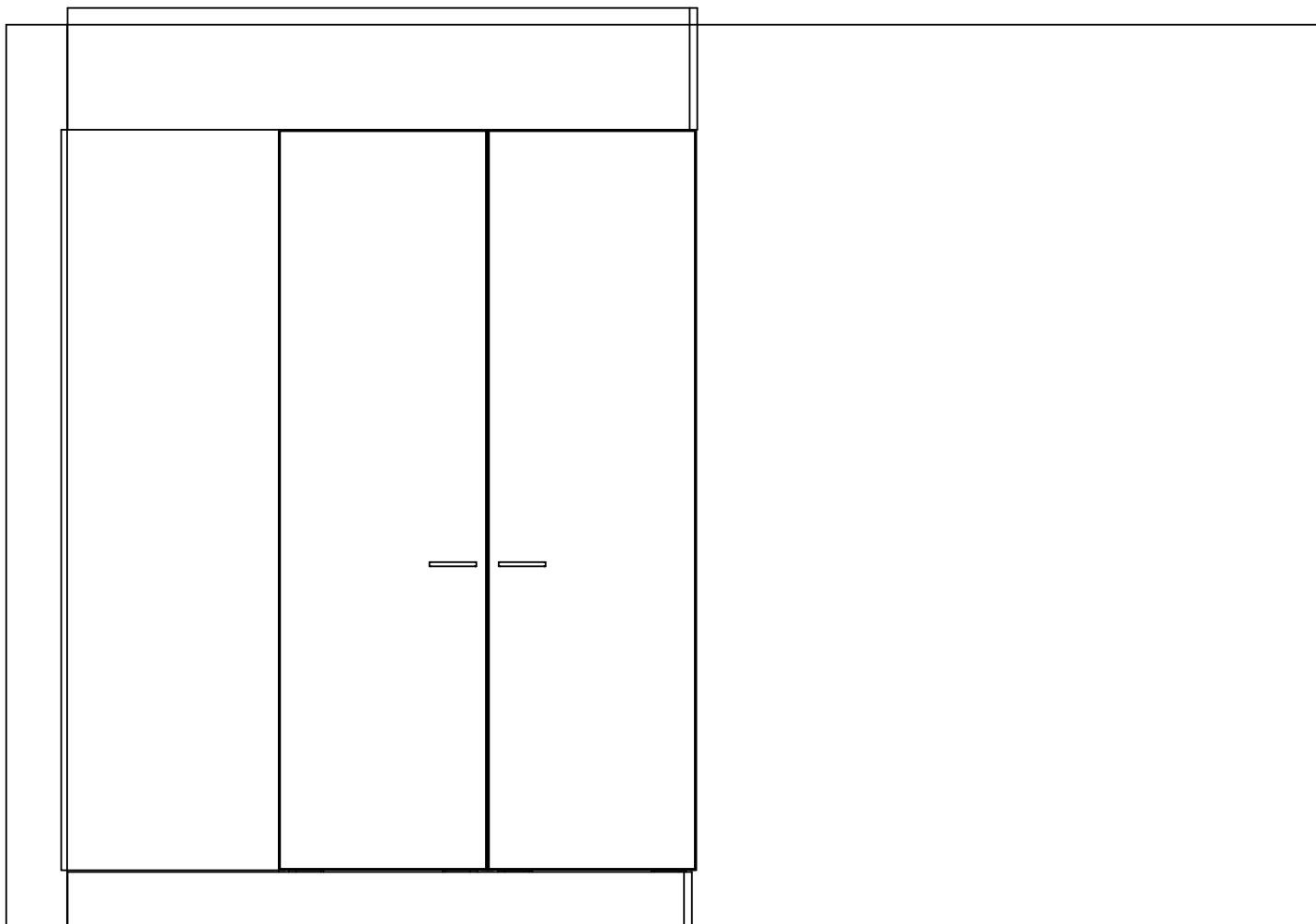

Kaaviossa olevat tuotteiden kuvat esittävät niiden sijainteja. Kuvat ovat symboleita, tuotteet visuaalisesti esitettyjä ja niihin liittyvät ratkaisut voivat poiketa kaaviossa esitetystä.

Pääosin tuotteet on esitetty "Asunnon materiaalivalinnat"-aineistossa. Kaavion mitat ovat moduulimittoja, todelliset mitat saatavat poiketa valmistajasta riippuen.

Esitetyt alaslaskujen korkeudet ovat tavoitekorkeuksia, joiden mitat saattavat poiketa kuvassa esitetyistä mitoista talotekniikasta johtuvista syistä.

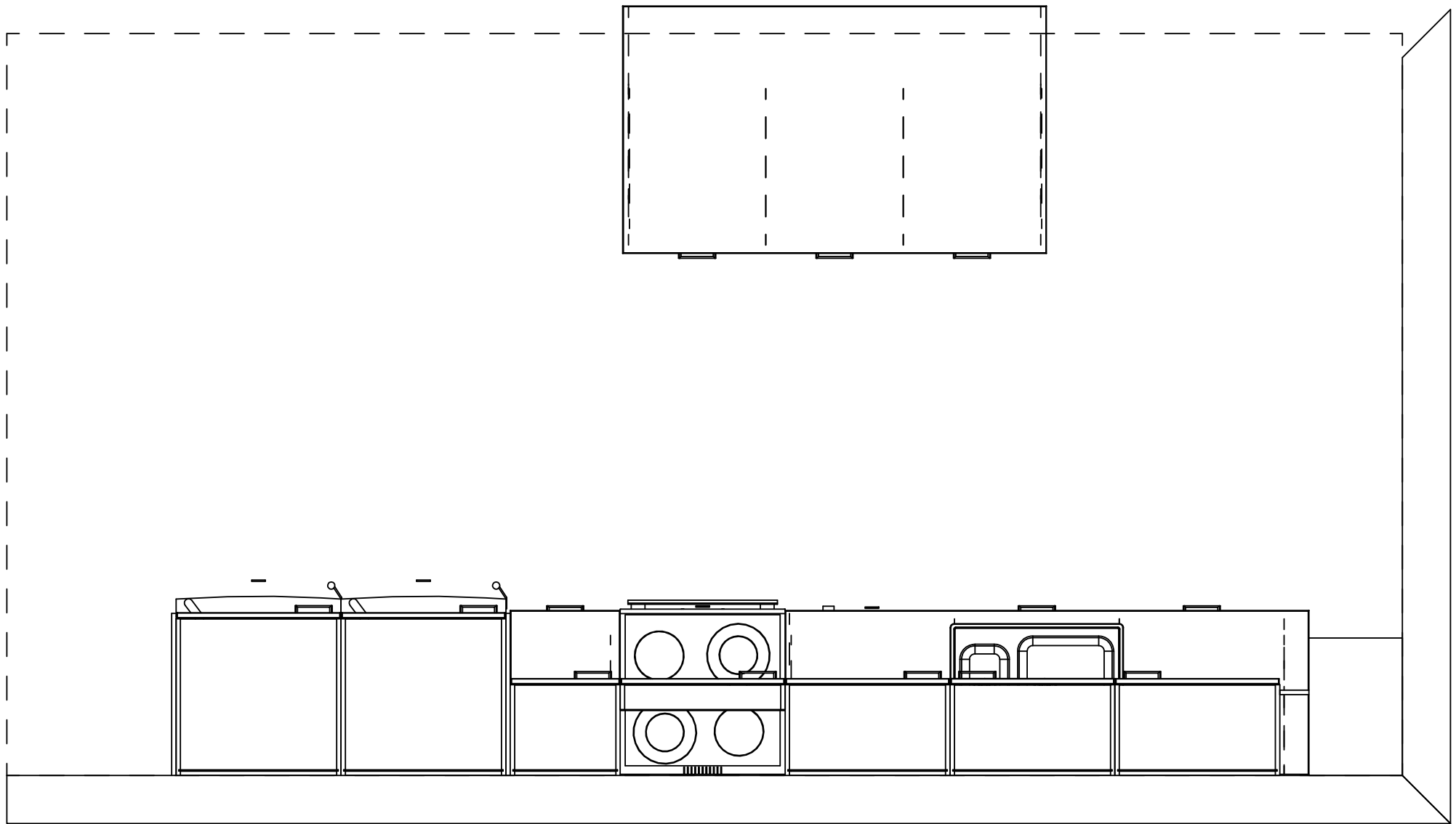

Kaaviossa olevat tuotteiden kuvat esittävät niiden sijainteja. Kuvat ovat symboleita, tuotteet visuaalisesti esitettyjä ja niihin liittyvät ratkaisut voivat poiketa kaaviossa esitetystä.

Pääosin tuotteet on esitetty "Asunnon materiaalivalinnat"-aineistossa. Kaavion mitat ovat moduulimittoja, todelliset mitat saatavat poiketa valmistajasta riippuen.

Esitetyt alaslaskujen korkeudet ovat tavoitekorkeuksia, joiden mitat saattavat poiketa kuvassa esitetyistä mitoista talotekniikasta johtuvista syistä.





Kaaviossa olevat tuotteiden kuvat esittävät niiden sijainteja. Kuvat ovat symboleita, tuotteet visuaalisesti esitettyjä ja niihin liittyvät ratkaisut voivat poiketa kaaviossa esitetystä. Pääosin tuotteet on esitetty "Asunnon materiaalivalinnat"-aineistossa. Kaavion mitat ovat moduulimittoja, todelliset mitat saattavat poiketa valmistajasta riippuen. Esitetyt alaslaskujen korkeudet ovat tavoitekorkeuksia, joiden mitat saattavat poiketa kuvassa esitetyistä mitoista talotekniikasta johtuvista syistä.

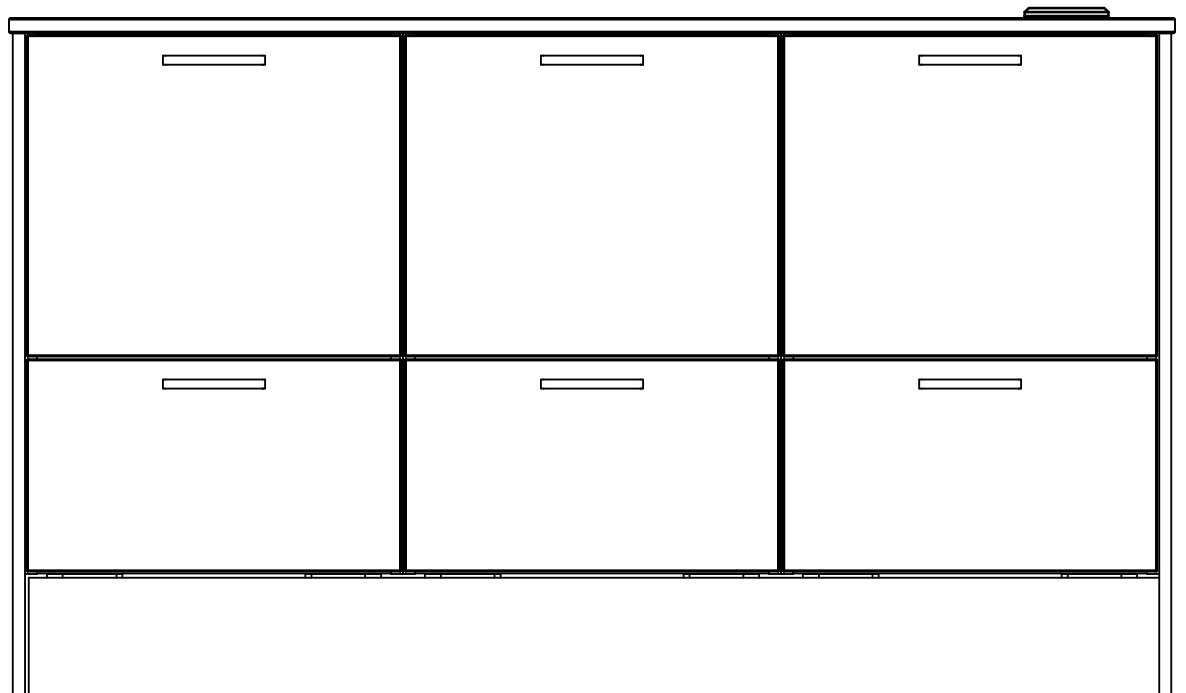

Kaaviossa olevat tuotteiden kuvat esittävät niiden sijainteja. Kuvat ovat symboleita, tuotteet visuaalisesti esitettyjä ja niihin liittyvät ratkaisut voivat poiketa kaaviossa esitetystä. Pääosin tuotteet on esitetty "Asunnon materiaalivalinnat"-aineistossa. Kaavion mitat ovat moduulimittoja, todelliset mitat saatavat poiketa valmistajasta riippuen. Esitetyt alaslaskujen korkeudet ovat tavoitekorkeuksia, joiden mitat saattavat poiketa kuvassa esitetyistä mitoista talotekniikasta johtuvista syistä.



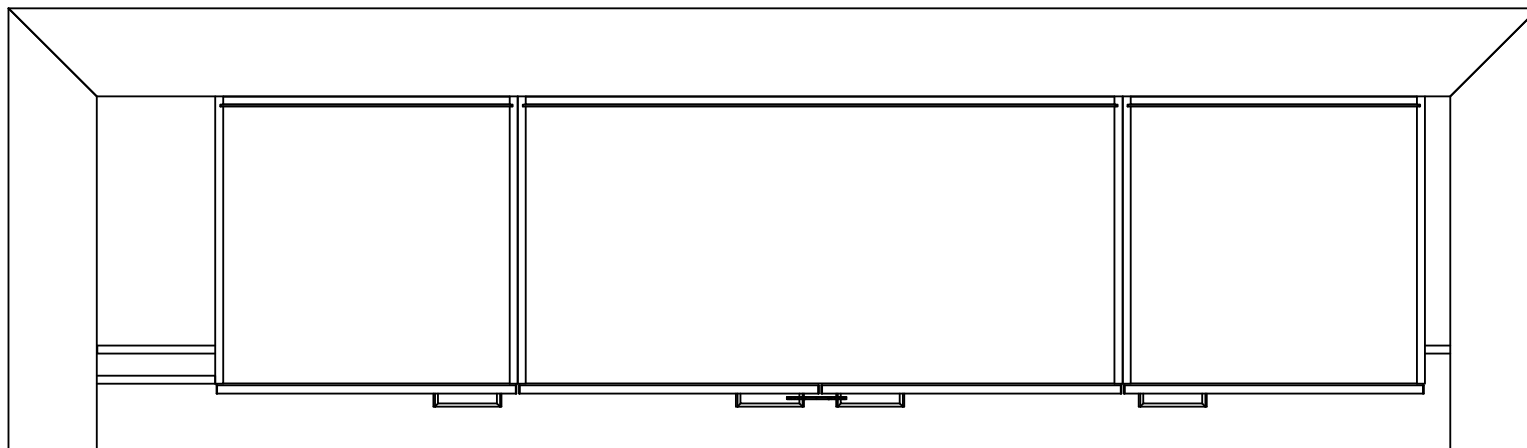

Kaaviossa olevat tuotteiden kuvat esittävät niiden sijainteja. Kuvat ovat symboleita, tuotteet visuaalisesti esitettyjä ja niihin liittyvät ratkaisut voivat poiketa kaaviossa esitetystä.

Pääosin tuotteet on esitetty "Asunnon materiaalivalinnat"-aineistossa. Kaavion mitat ovat moduulimittoja, todelliset mitat saattavat poiketa valmistajasta riippuen.

Esitetyt alaslaskujen korkeudet ovat tavoitekorkeuksia, joiden mitat saattavat poiketa kuvassa esitetyistä mitoista talotekniikasta johtuvista syistä.

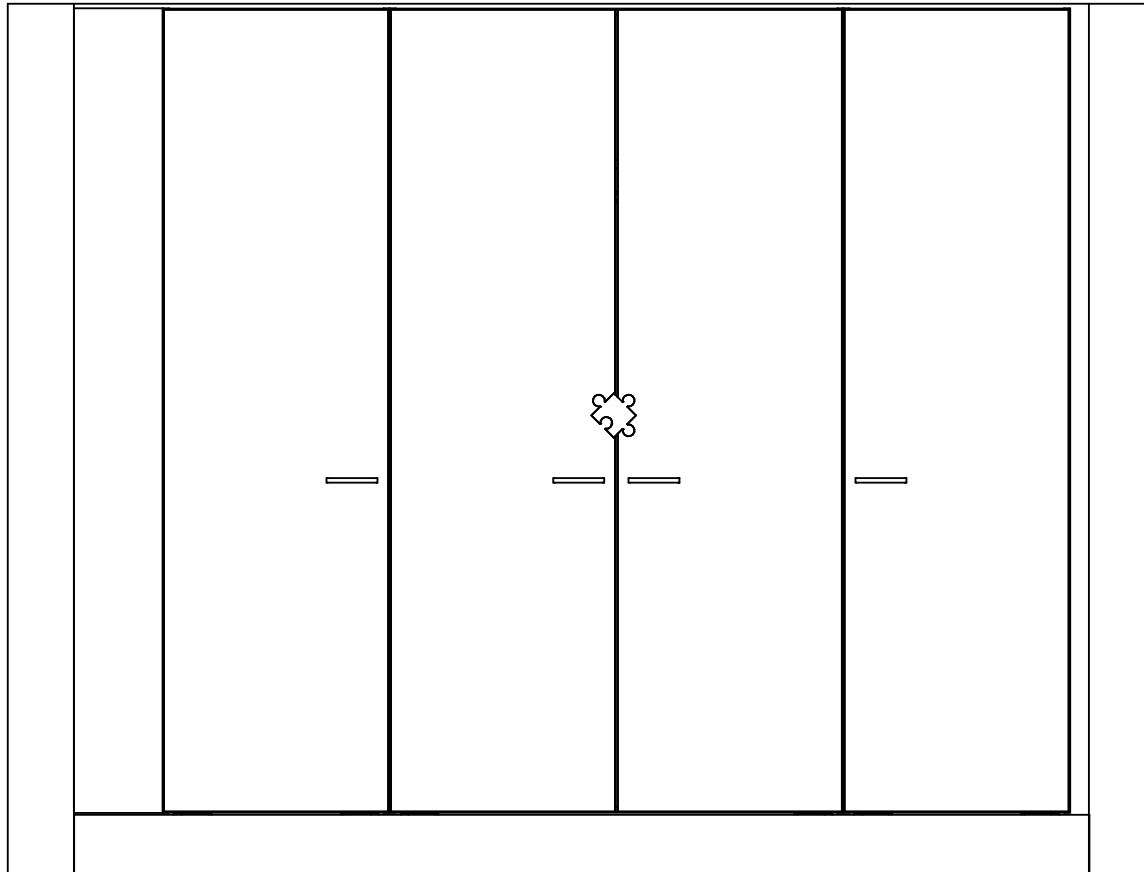

Kaaviossa olevat tuotteiden kuvat esittävät niiden sijainteja. Kuvat ovat symboleita, tuotteet visuaalisesti esitettyjä ja niihin liittyvät ratkaisut voivat poiketa kaaviossa esitetystä. Pääosin tuotteet on esitetty "Asunnon materiaalivalinnat"-aineistossa. Kaavion mitat ovat moduulimittoja, todelliset mitat saattavat poiketa valmistajasta riippuen. Esitetyt alaslaskujen korkeudet ovat tavoitekorkeuksia, joiden mitat saattavat poiketa kuvassa esitetyistä mitoista talotekniikasta johtuvista syistä.

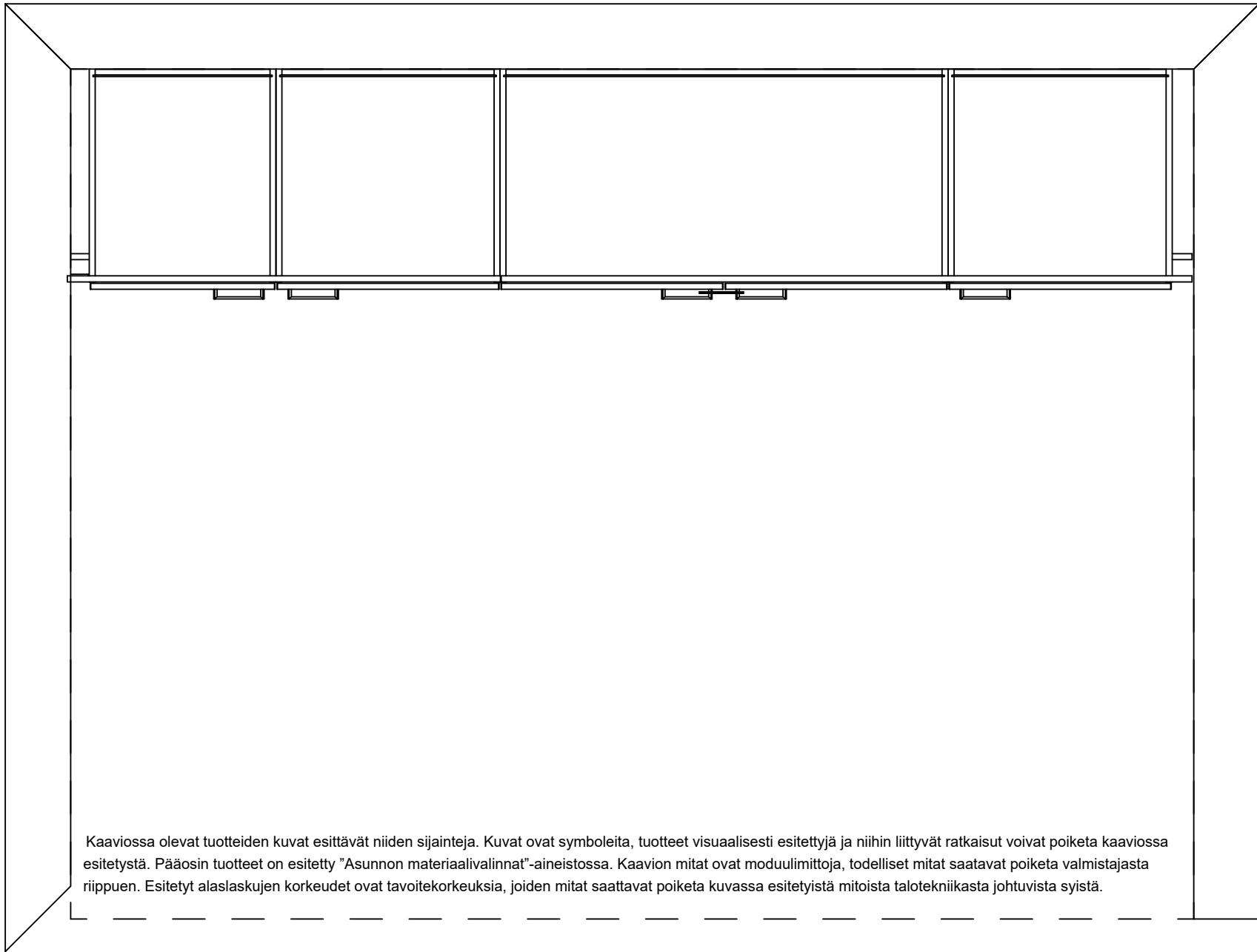

Kaaviossa olevat tuotteiden kuvat esittävät niiden sijainteja. Kuvat ovat symboleita, tuotteet visuaalisesti esitettyjä ja niihin liittyvät ratkaisut voivat poiketa kaaviossa esitetystä. Pääosin tuotteet on esitetty "Asunnon materiaalivalinnat"-aineistossa. Kaavion mitat ovat moduulimittoja, todelliset mitat saatavat poiketa valmistajasta riippuen. Esitetyt alaslaskujen korkeudet ovat tavoitekorkeuksia, joiden mitat saattavat poiketa kuvassa esitetyistä mitoista talotekniikasta johtuvista syistä.

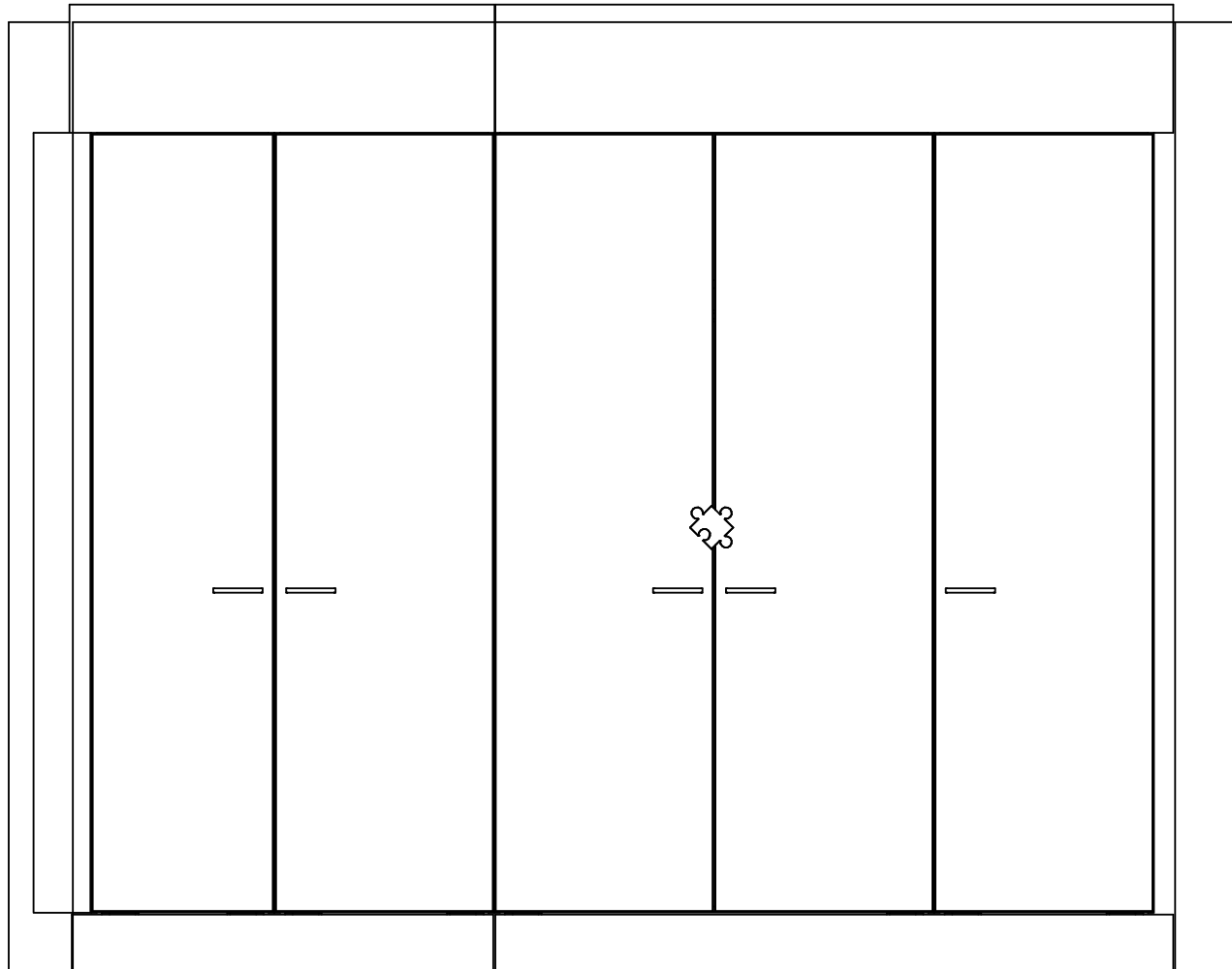

Kaaviossa olevat tuotteiden kuvat esittävät niiden sijainteja. Kuvat ovat symboleita, tuotteet visuaalisesti esitettyjä ja niihin liittyvät ratkaisut voivat poiketa kaaviossa esitetystä. Pääosin tuotteet on esitetty "Asunnon materiaalivalinnat"-aineistossa. Kaavion mitat ovat moduulimittoja, todelliset mitat saatavat poiketa valmistajasta riippuen. Esitetyt alaslaskujen korkeudet ovat tavoitekorkeuksia, joiden mitat saattavat poiketa kuvassa esitetyistä mitoista talotekniikasta johtuvista syistä.

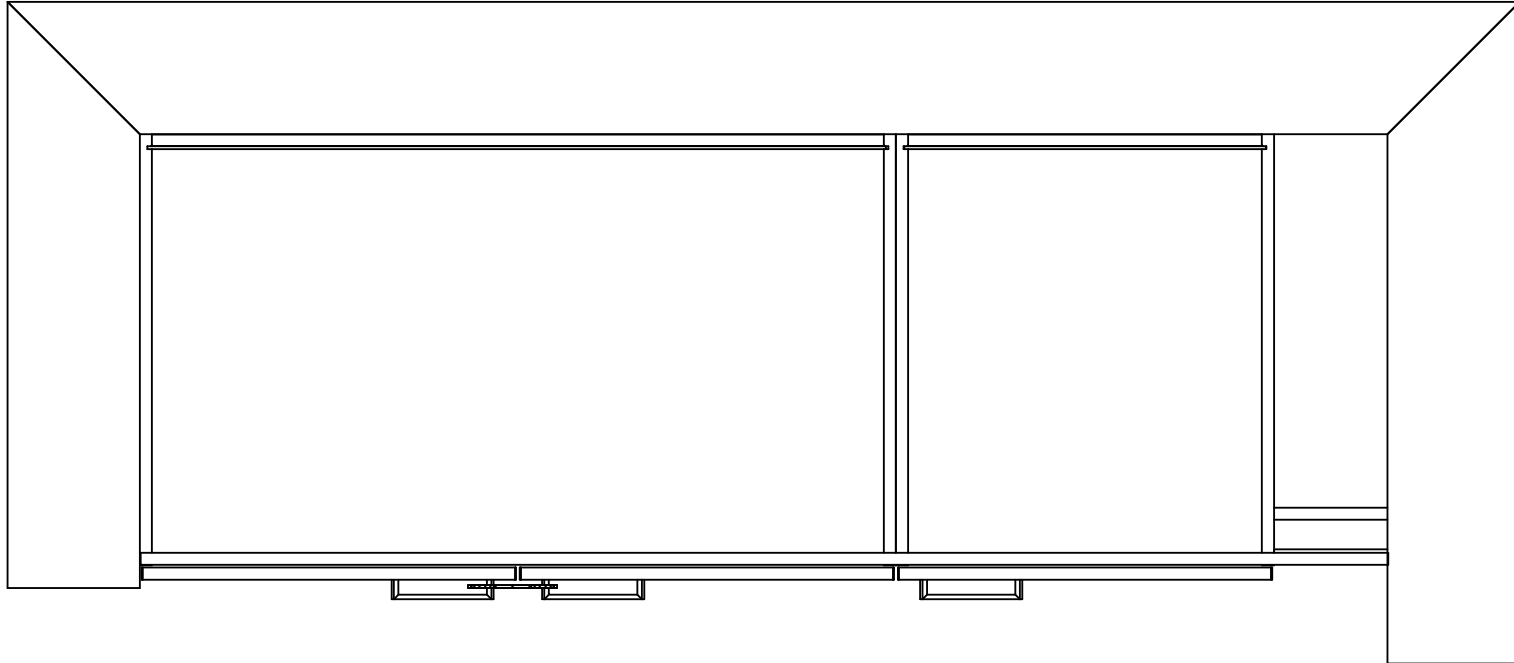

Kaaviossa olevat tuotteiden kuvat esittävät niiden sijainteja. Kuvat ovat symboleita, tuotteet visuaalisesti esitettyjä ja niihin liittyvät ratkaisut voivat poiketa kaaviossa esitetystä. Pääosin tuotteet on esitetty "Asunnon materiaalivalinnat"-aineistossa. Kaavion mitat ovat moduulimittoja, todelliset mitat saattavat poiketa valmistajasta riippuen. Esitetyt alaslaskujen korkeudet ovat tavoitekorkeuksia, joiden mitat saattavat poiketa kuvassa esitetyistä mitoista talotekniikasta johtuvista syistä.



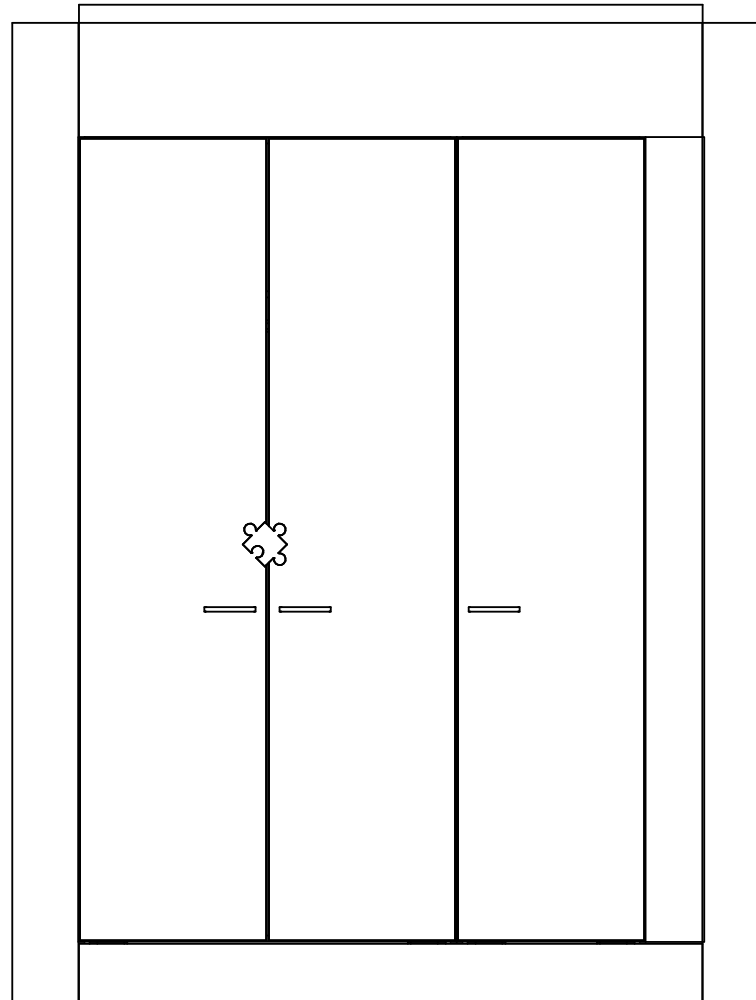

Kaaviossa olevat tuotteiden kuvat esittävät niiden sijainteja. Kuvat ovat symboleita, tuotteet visuaalisesti esitettyjä ja niihin liittyvät ratkaisut voivat poiketa kaaviossa esitetystä. Pääosin tuotteet on esitetty "Asunnon materiaalivalinnat"-aineistossa. Kaavion mitat ovat moduulimittoja, todelliset mitat saatavat poiketa valmistajasta riippuen. Esitetyt alaslaskujen korkeudet ovat tavoitekorkeuksia, joiden mitat saattavat poiketa kuvassa esitetyistä mitoista talotekniikasta johtuvista syistä.

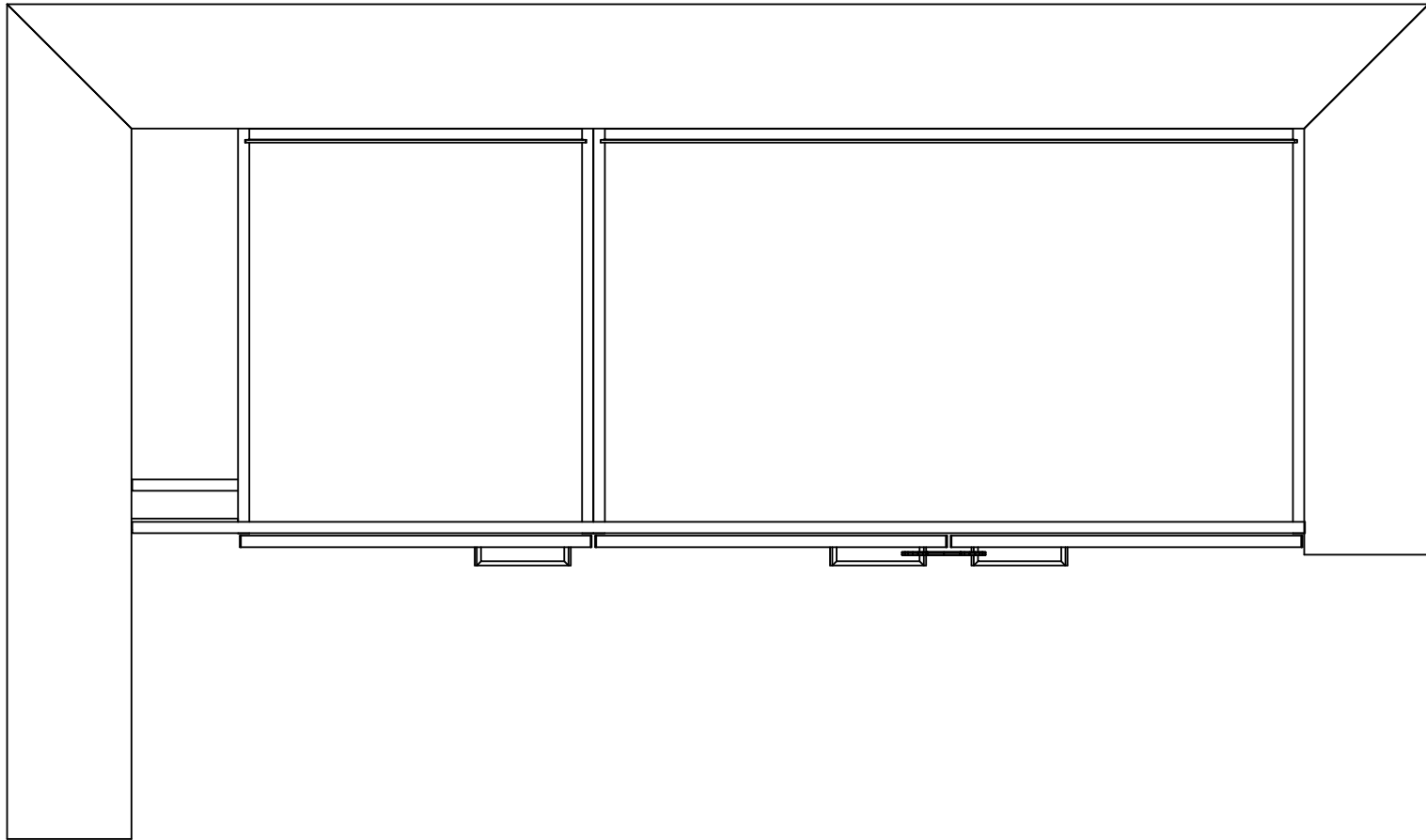

Kaaviossa olevat tuotteiden kuvat esittävät niiden sijainteja. Kuvat ovat symboleita, tuotteet visuaalisesti esitettyjä ja niihin liittyvät ratkaisut voivat poiketa kaaviossa esitetystä. Pääosin tuotteet on esitetty "Asunnon materiaalivalinnat"-aineistossa. Kaavion mitat ovat moduulimittoja, todelliset mitat saattavat poiketa valmistajasta riippuen. Esitetyt alaslaskujen korkeudet ovat tavoitekorkeuksia, joiden mitat saattavat poiketa kuvassa esitetyistä mitoista talotekniikasta johtuvista syistä.

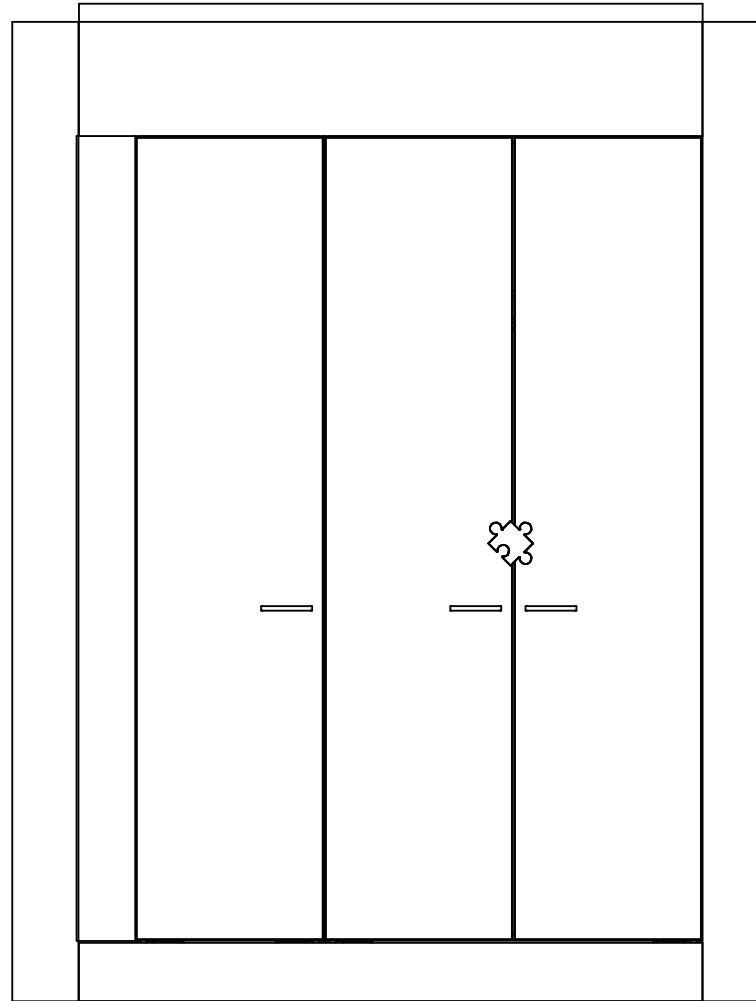

Kaaviossa olevat tuotteiden kuvat esittävät niiden sijainteja. Kuvat ovat symboleita, tuotteet visuaalisesti esitettyjä ja niihin liittyvät ratkaisut voivat poiketa kaaviossa esitetystä. Pääosin tuotteet on esitetty "Asunnon materiaalivalinnat"-aineistossa. Kaavion mitat ovat moduulimittoja, todelliset mitat saatavat poiketa valmistajasta riippuen. Esitetyt alaslaskujen korkeudet ovat tavoitekorkeuksia, joiden mitat saattavat poiketa kuvassa esitetyistä mitoista talotekniikasta johtuvista syistä.

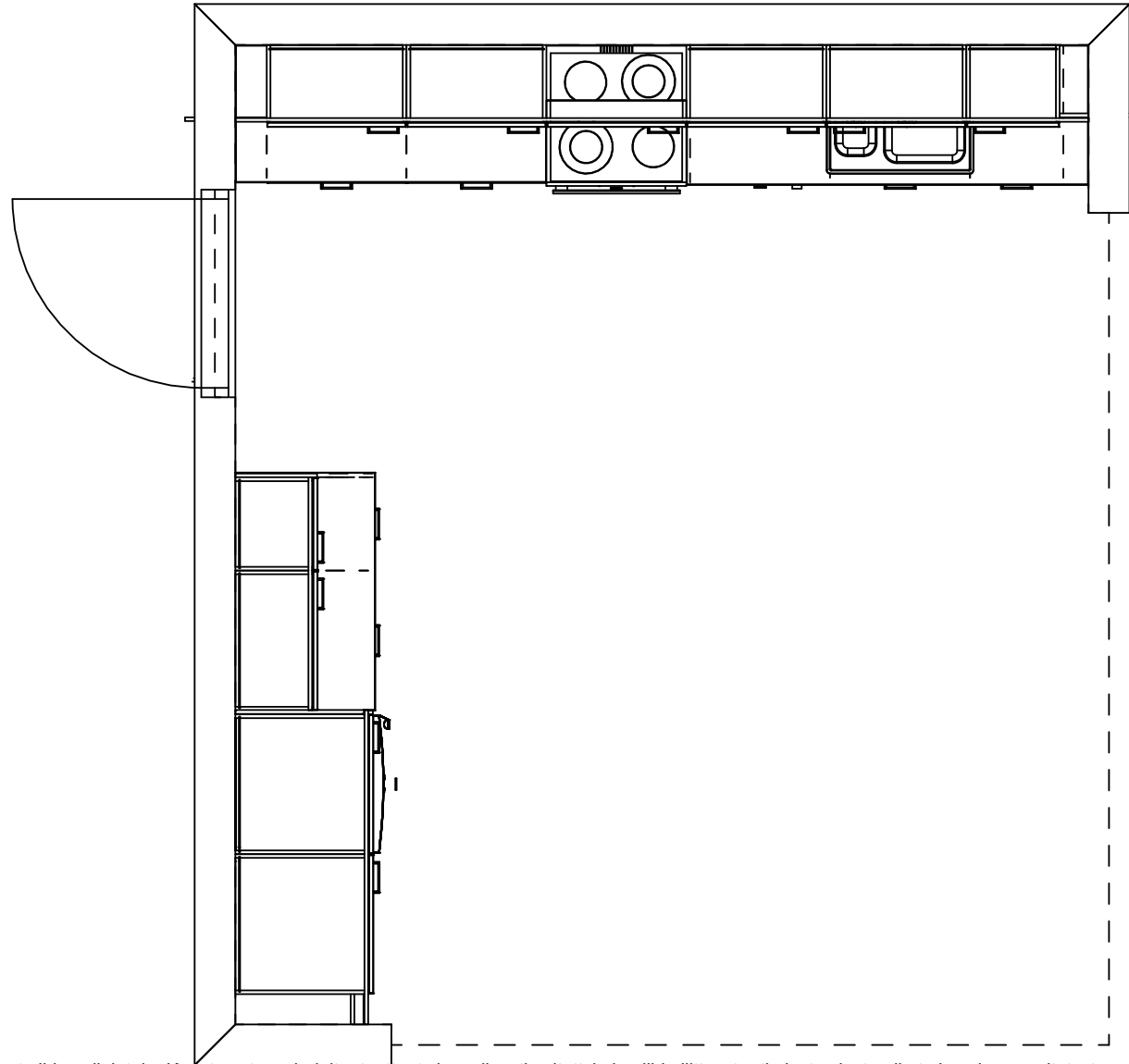

Kaaviossa olevat tuotteiden kuvat esittävät niiden sijainteja. Kuvat ovat symboleita, tuotteet visuaalisesti esitettyjä ja niihin liittyvät ratkaisut voivat poiketa kaaviossa esitetystä. Pääosin tuotteet on esitetty "Asunnon materiaalivalinnat"-aineistossa. Kaavion mitat ovat moduulimittoja, todelliset mitat saatavat poiketa valmistajasta riippuen. Esitetyt alaslaskujen korkeudet ovat tavoitekorkeuksia, joiden mitat saattavat poiketa kuvassa esitetyistä mitoista talotekniikasta johtuvista syistä.

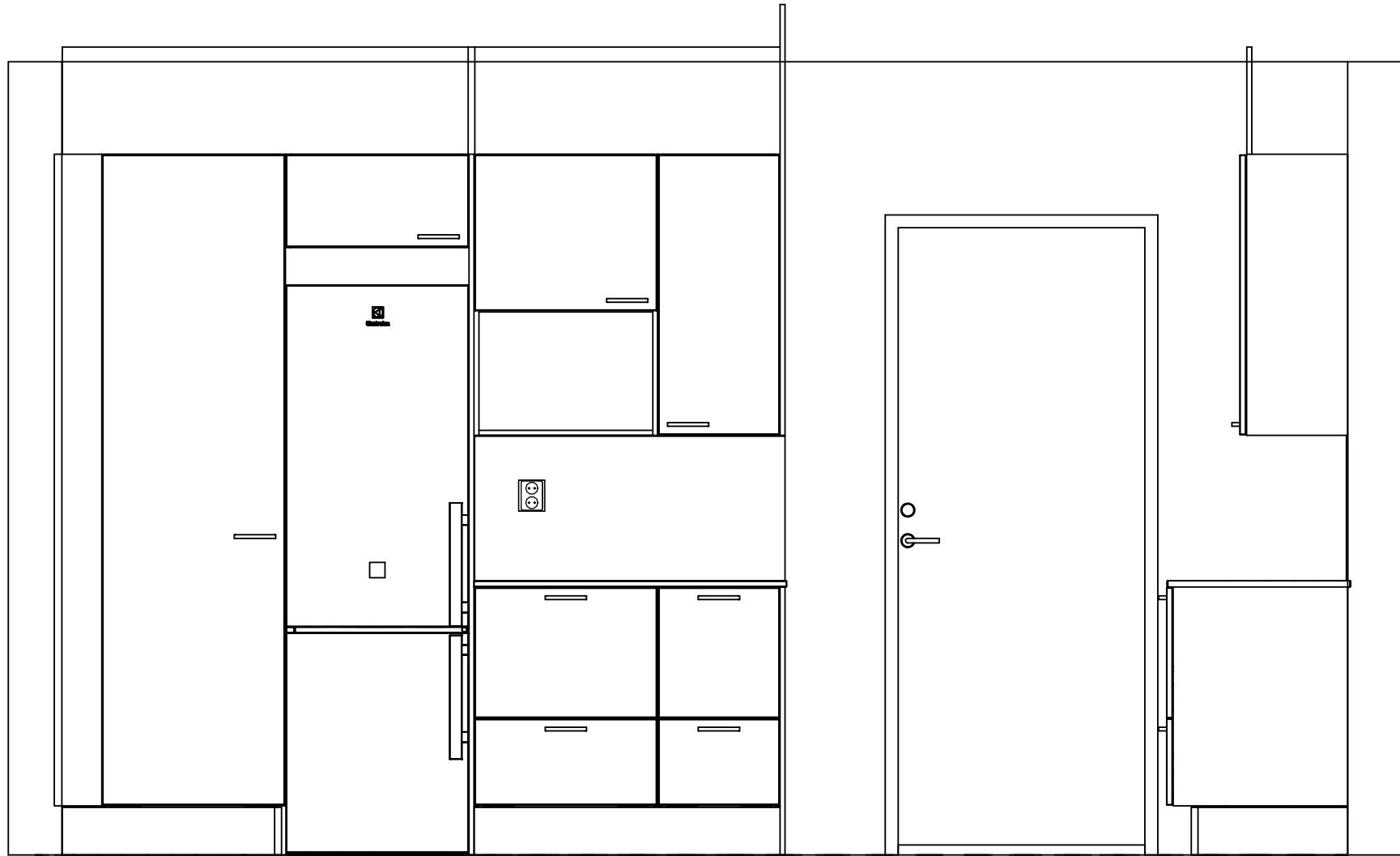

Kaaviossa olevat tuotteiden kuvat esittävät niiden sijainteja. Kuvat ovat symboleita, tuotteet visuaalisesti esitettyjä ja niihin liittyvät ratkaisut voivat poiketa kaaviossa esitetystä.

Pääosin tuotteet on esitetty "Asunnon materiaalivalinnat"-aineistossa. Kaavion mitat ovat moduulimittoja, todelliset mitat saatavat poiketa valmistajasta riippuen.

Esitetyt alaslaskujen korkeudet ovat tavoitekorkeuksia, joiden mitat saattavat poiketa kuvassa esitetyistä mitoista talotekniikasta johtuvista syistä.

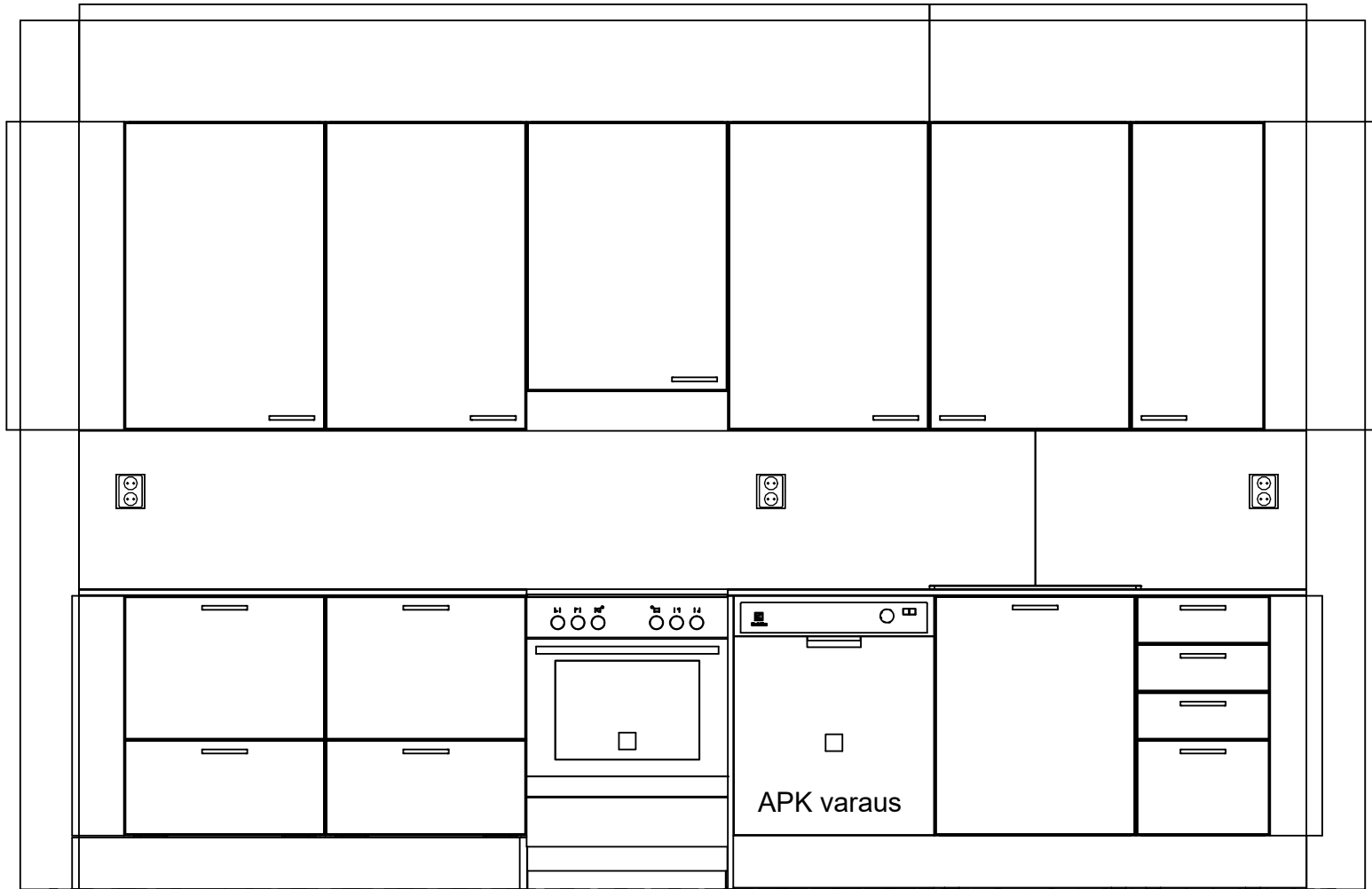

Kaaviossa olevat tuotteiden kuvat esittävät niiden sijainteja. Kuvat ovat symboleita, tuotteet visuaalisesti esitettyjä ja niihin liittyvät ratkaisut voivat poiketa kaaviossa esitetystä. Pääosin tuotteet on esitetty "Asunnon materiaalivalinnat"-aineistossa. Kaavion mitat ovat moduulimittoja, todelliset mitat saatavat poiketa valmistajasta riippuen. Esitetyt alaslaskujen korkeudet ovat tavoitekorkeuksia, joiden mitat saattavat poiketa kuvassa esitetyistä mitoista talotekniikasta johtuvista syistä.

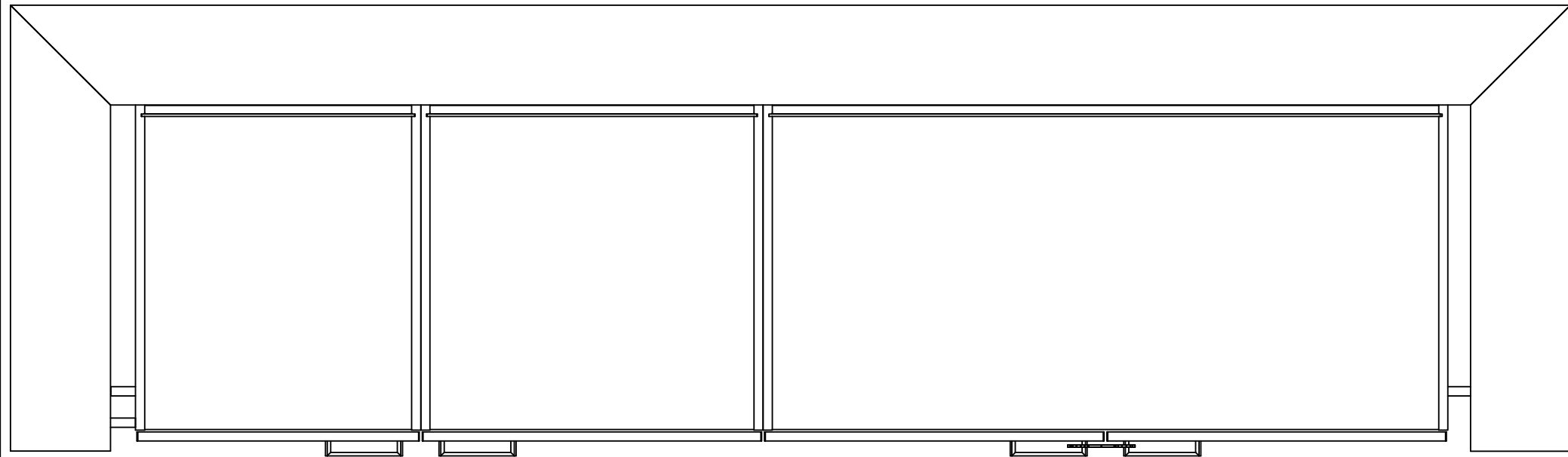

Kaaviossa olevat tuotteiden kuvat esittävät niiden sijainteja. Kuvat ovat symboleita, tuotteet visuaalisesti esitettyjä ja niihin liittyvät ratkaisut voivat poiketa kaaviossa esitetystä.

Pääosin tuotteet on esitetty "Asunnon materiaalivalinnat"-aineistossa. Kaavion mitat ovat moduulimittoja, todelliset mitat saatavat poiketa valmistajasta riippuen.

Esitetyt alaslaskujen korkeudet ovat tavoitekorkeuksia, joiden mitat saattavat poiketa kuvassa esitetyistä mitoista talotekniikasta johtuvista syistä.

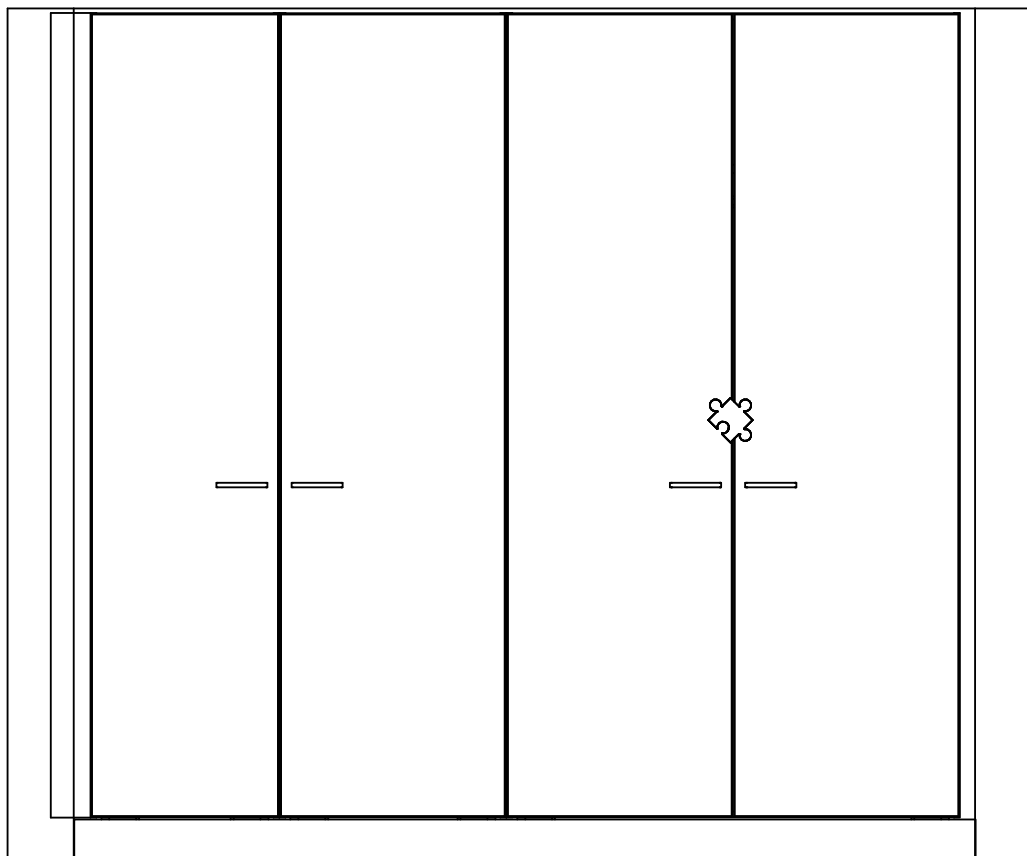

Kaaviossa olevat tuotteiden kuvat esittävät niiden sijainteja. Kuvat ovat symboleita, tuotteet visuaalisesti esitettyjä ja niihin liittyvät ratkaisut voivat poiketa kaaviossa esitetystä. Pääosin tuotteet on esitetty "Asunnon materiaalivalinnat"-aineistossa. Kaavion mitat ovat moduulimittoja, todelliset mitat saatavat poiketa valmistajasta riippuen. Esitetyt alaslaskujen korkeudet ovat tavoitekorkeuksia, joiden mitat saattavat poiketa kuvassa esitetyistä mitoista talotekniikasta johtuvista syistä.



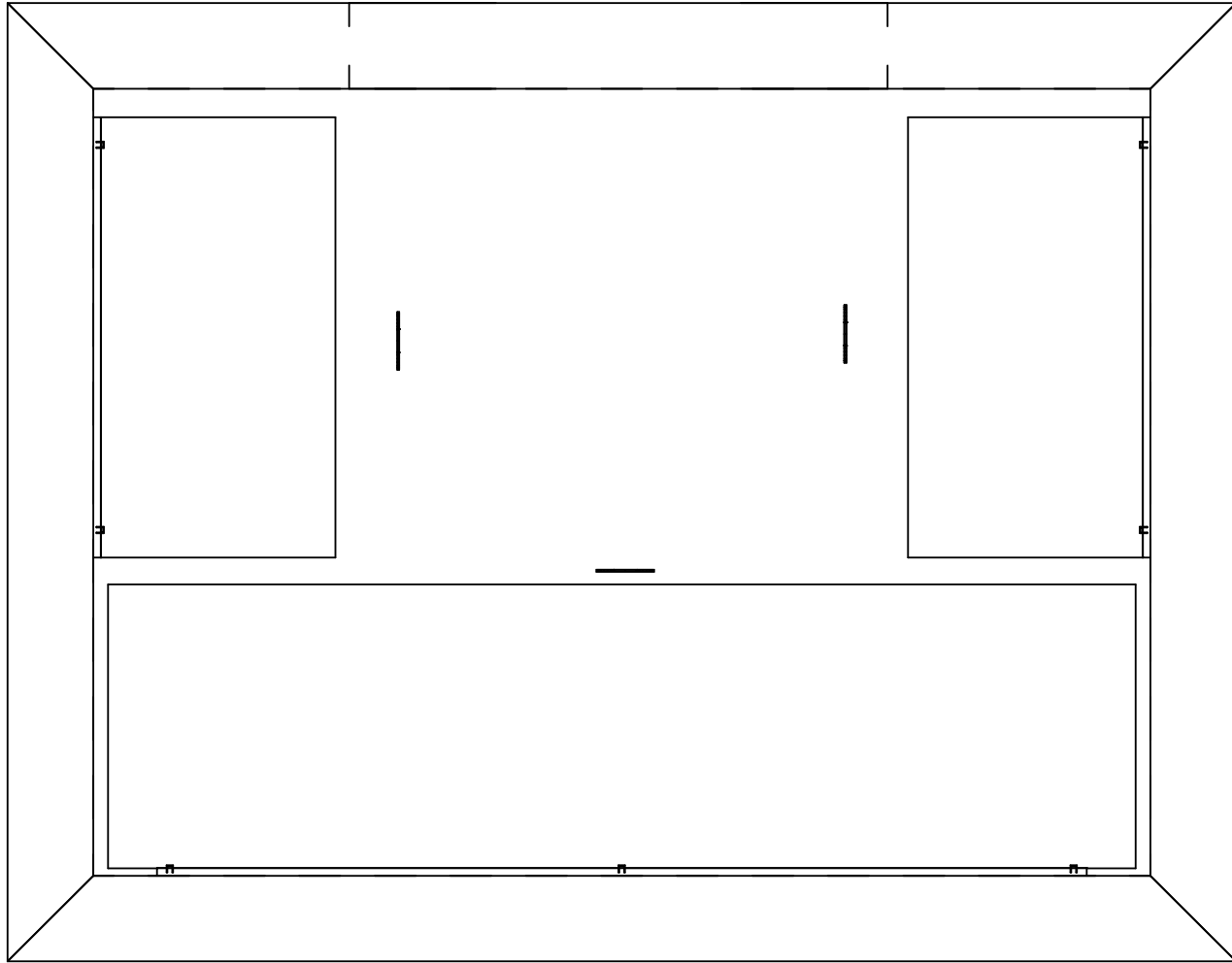

Kaaviossa olevat tuotteiden kuvat esittävät niiden sijainteja. Kuvat ovat symboleita, tuotteet visuaalisesti esitettyjä ja niihin liittyvät ratkaisut voivat poiketa kaaviossa esitetystä. Pääosin tuotteet on esitetty "Asunnon materiaalivalinnat"-aineistossa. Kaavion mitat ovat moduulimittoja, todelliset mitat saattavat poiketa valmistajasta riippuen. Esitetyt alaslaskujen korkeudet ovat tavoitekorkeuksia, joiden mitat saattavat poiketa kuvassa esitetyistä mitoista talotekniikasta johtuvista syistä.

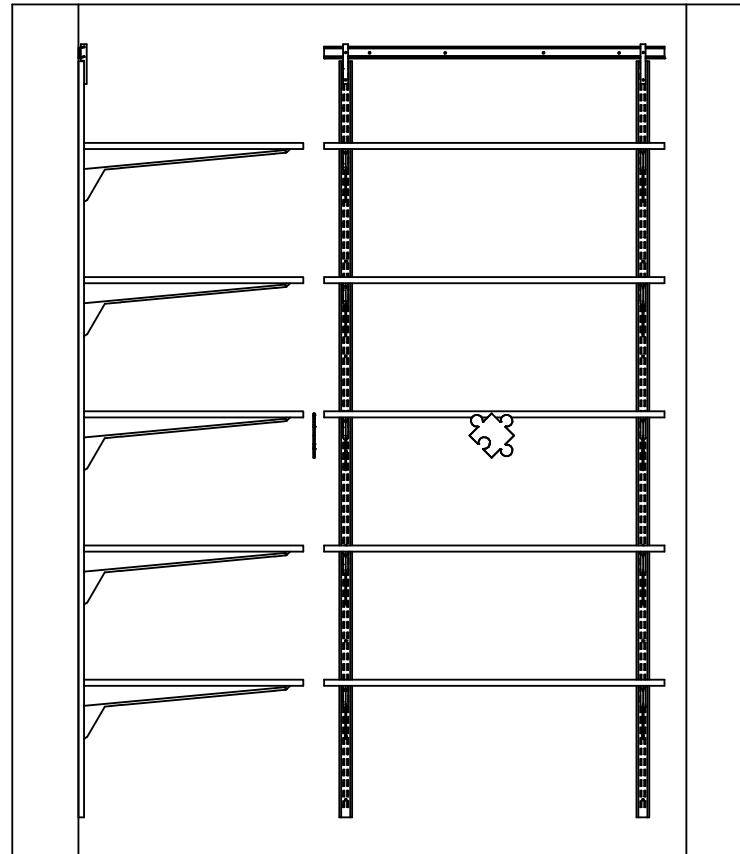

Kaaviossa olevat tuotteiden kuvat esittävät niiden sijainteja. Kuvat ovat symboleita, tuotteet visuaalisesti esitettyjä ja niihin liittyvät ratkaisut voivat poiketa kaaviossa esitetystä. Pääosin tuotteet on esitetty "Asunnon materiaalivalinnat"-aineistossa. Kaavion mitat ovat moduulimittoja, todelliset mitat saatavat poiketa valmistajasta riippuen. Esitetyt alaslaskujen korkeudet ovat tavoitekorkeuksia, joiden mitat saattavat poiketa kuvassa esitetyistä mitoista talotekniikasta johtuvista syistä.

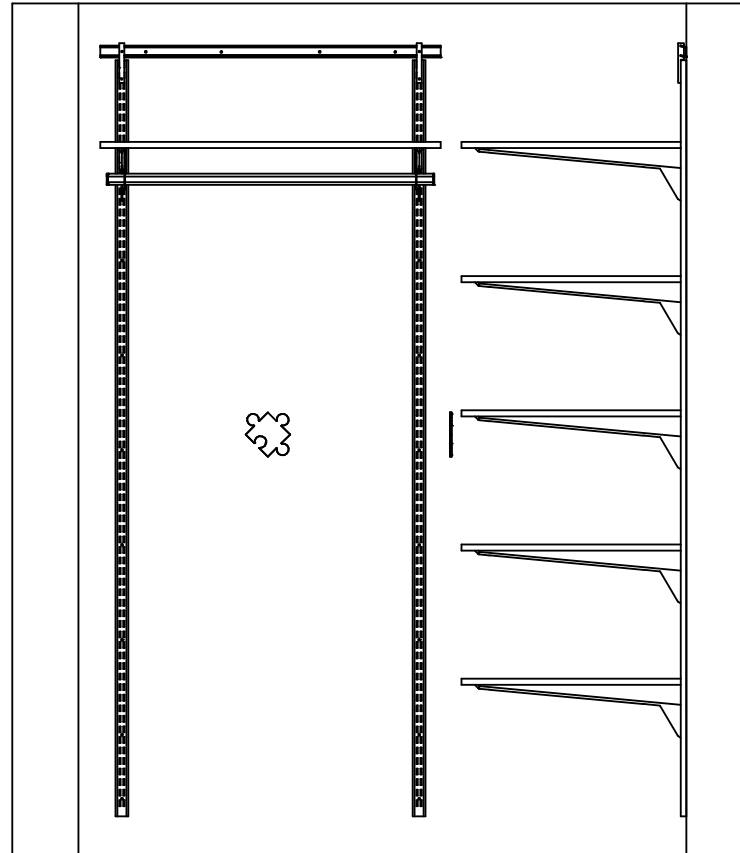

Kaaviossa olevat tuotteiden kuvat esittävät niiden sijainteja. Kuvat ovat symboleita, tuotteet visuaalisesti esitettyjä ja niihin liittyvät ratkaisut voivat poiketa kaaviossa esitetystä. Pääosin tuotteet on esitetty "Asunnon materiaalivalinnat"-aineistossa. Kaavion mitat ovat moduulimittoja, todelliset mitat saatavat poiketa valmistajasta riippuen. Esitetyt alaslaskujen korkeudet ovat tavoitekorkeuksia, joiden mitat saattavat poiketa kuvassa esitetyistä mitoista talotekniikasta johtuvista syistä.

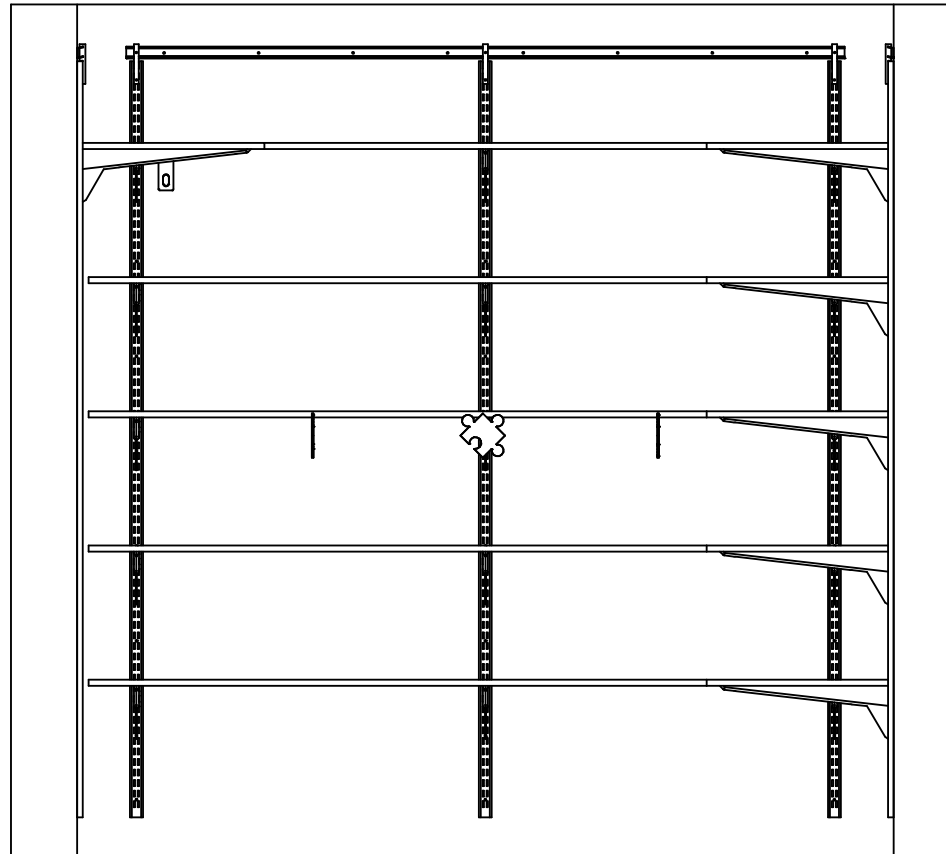

Kaaviossa olevat tuotteiden kuvat esittävät niiden sijainteja. Kuvat ovat symboleita, tuotteet visuaalisesti esitettyjä ja niihin liittyvät ratkaisut voivat poiketa kaaviossa esitetystä. Pääosin tuotteet on esitetty "Asunnon materiaalivalinnat"-aineistossa. Kaavion mitat ovat moduulimittoja, todelliset mitat saatavat poiketa valmistajasta riippuen. Esitetyt alaslaskujen korkeudet ovat tavoitekorkeuksia, joiden mitat saattavat poiketa kuvassa esitetyistä mitoista talotekniikasta johtuvista syistä.

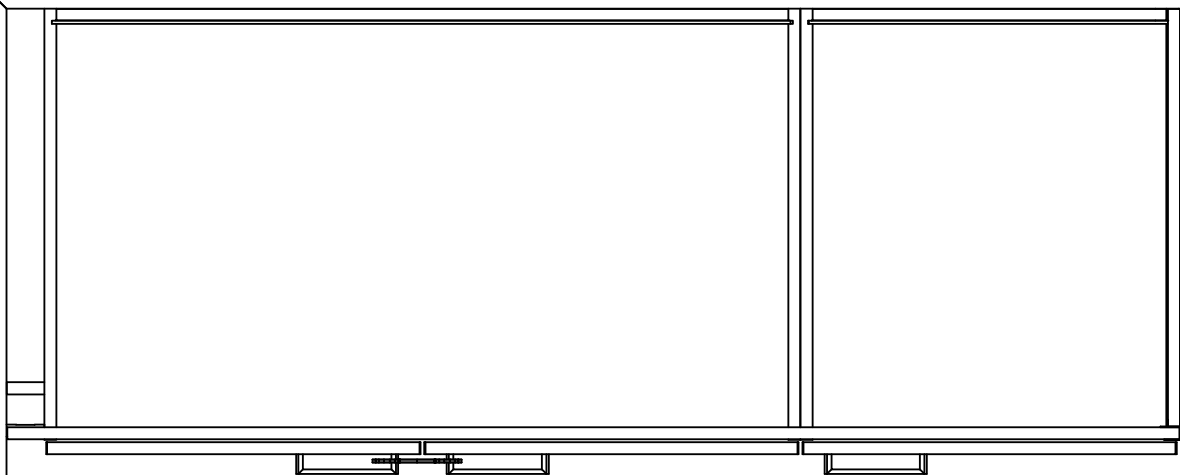

Kaaviossa olevat tuotteiden kuvat esittävät niiden sijainteja. Kuvat ovat symboleita, tuotteet visuaalisesti esitettyjä ja niihin liittyvät ratkaisut voivat poiketa kaaviossa esitetystä. Pääosin tuotteet on esitetty "Asunnon materiaalivalinnat"-aineistossa. Kaavion mitat ovat moduulimittoja, todelliset mitat saattavat poiketa valmistajasta riippuen. Esitetyt alaslaskujen korkeudet ovat tavoitekorkeuksia, joiden mitat saattavat poiketa kuvassa esitetyistä mitoista talotekniikasta johtuvista syistä.

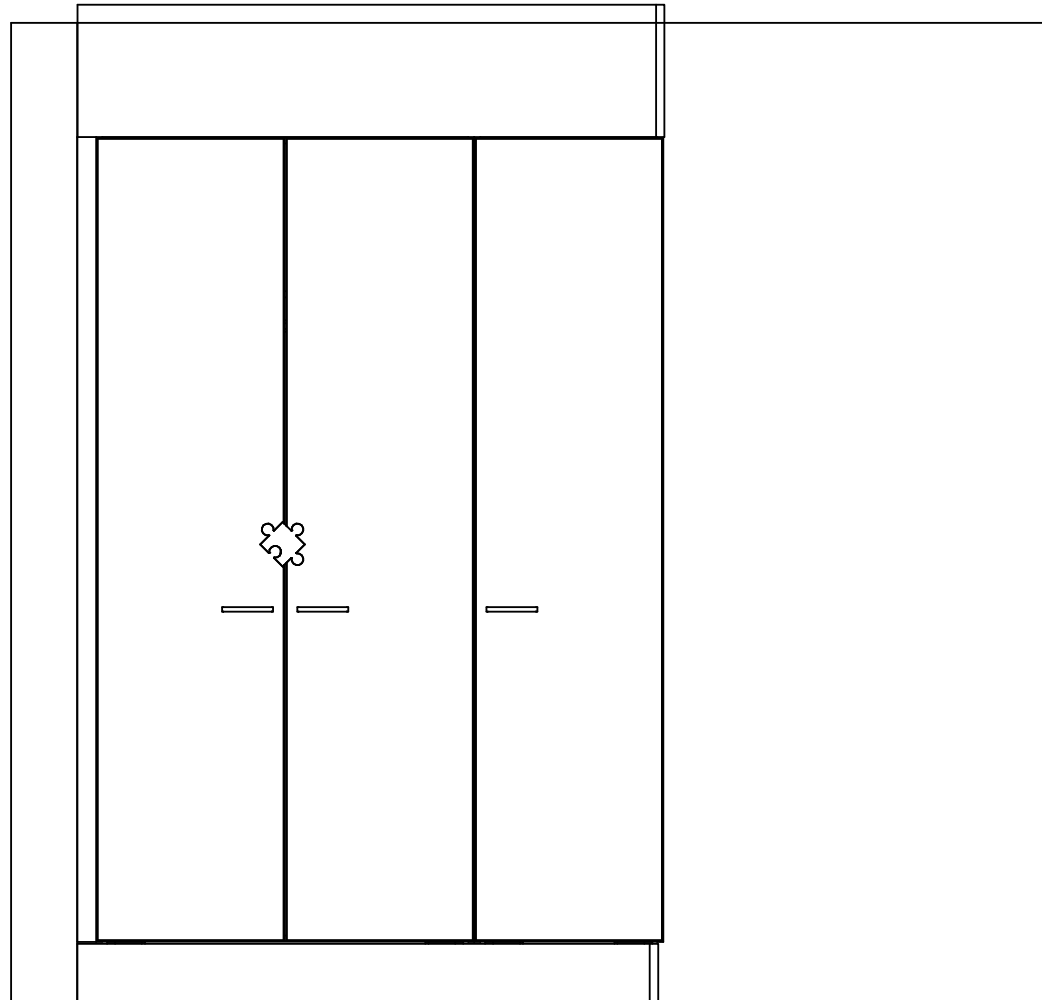

Kaaviossa olevat tuotteiden kuvat esittävät niiden sijainteja. Kuvat ovat symboleita, tuotteet visuaalisesti esitettyjä ja niihin liittyvät ratkaisut voivat poiketa kaaviossa esitetystä. Pääosin tuotteet on esitetty "Asunnon materiaalivalinnat"-aineistossa. Kaavion mitat ovat moduulimittoja, todelliset mitat saattavat poiketa valmistajasta riippuen. Esitetyt alaslaskujen korkeudet ovat tavoitekorkeuksia, joiden mitat saattavat poiketa kuvassa esitetyistä mitoista talotekniikasta johtuvista syistä.

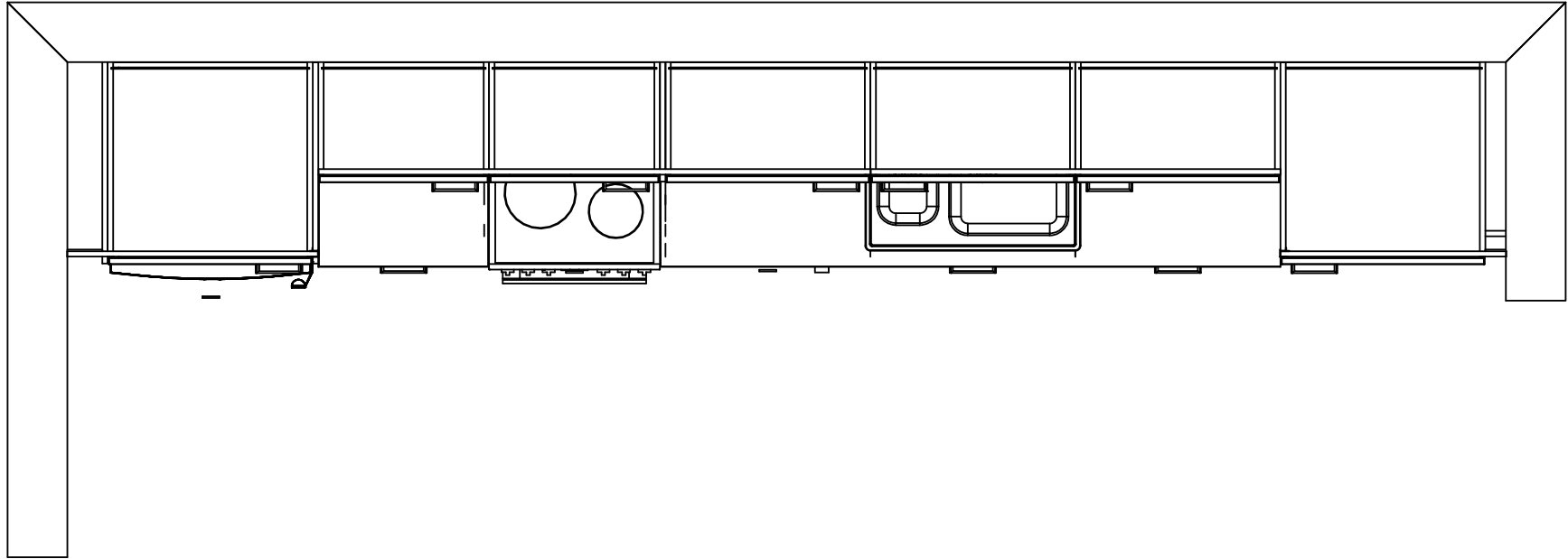

Kaaviossa olevat tuotteiden kuvat esittävät niiden sijainteja. Kuvat ovat symboleita, tuotteet visuaalisesti esitettyjä ja niihin liittyvät ratkaisut voivat poiketa kaaviossa esitetystä. Pääosin tuotteet on esitetty "Asunnon materiaalivalinnat"-aineistossa. Kaavion mitat ovat moduulimittoja, todelliset mitat saatavat poiketa valmistajasta riippuen. Esitetyt alaslaskujen korkeudet ovat tavoitekorkeuksia, joiden mitat saattavat poiketa kuvassa esitetyistä mitoista talotekniikasta johtuvista syistä.

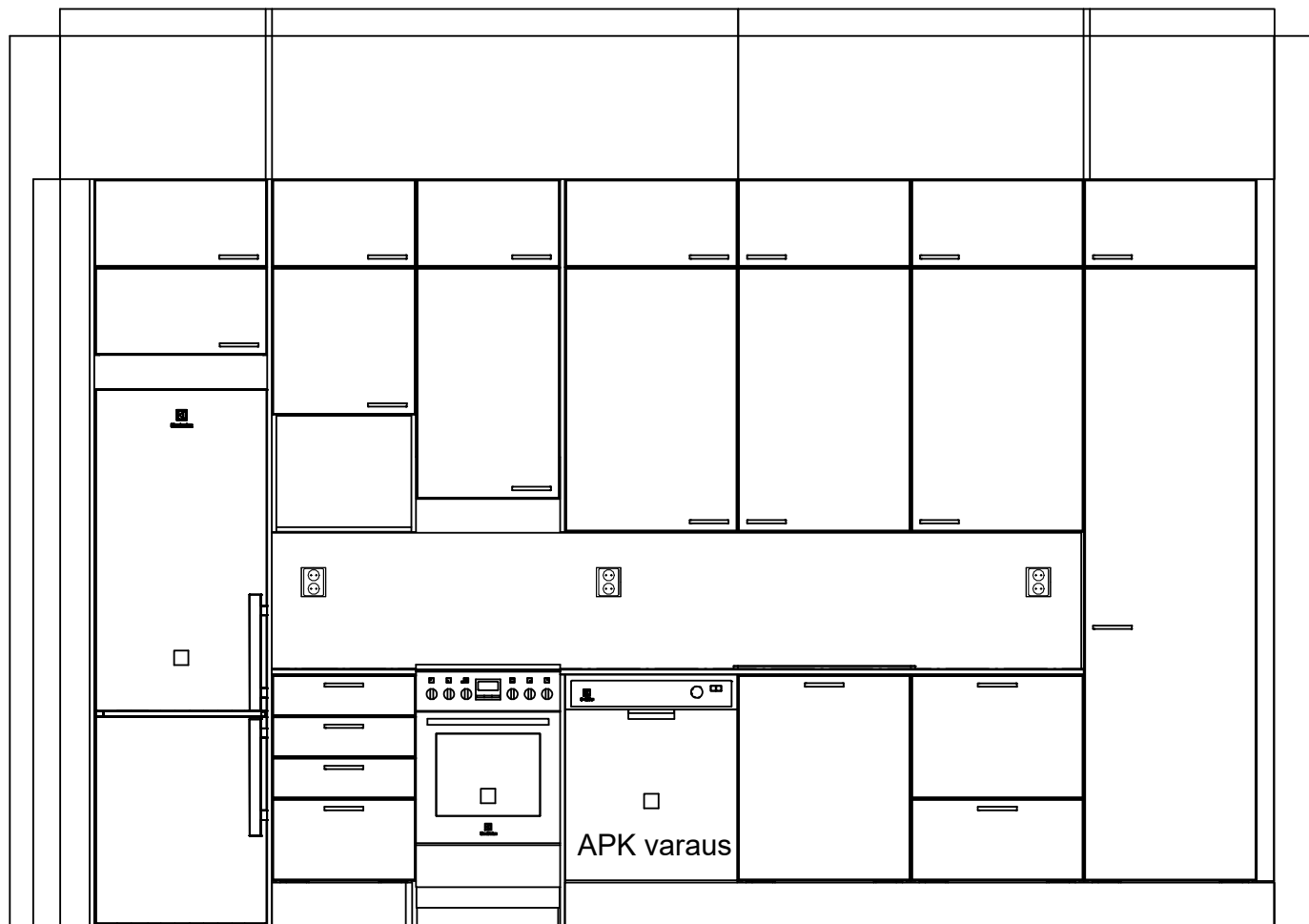

Kaaviossa olevat tuotteiden kuvat esittävät niiden sijainteja. Kuvat ovat symboleita, tuotteet visuaalisesti esitettyjä ja niihin liittyvät ratkaisut voivat poiketa kaaviossa esitetystä. Pääosin tuotteet on esitetty "Asunnon materiaalivalinnat"-aineistossa. Kaavion mitat ovat moduulimittoja, todelliset mitat saatavat poiketa valmistajasta riippuen. Esitetyt alaslaskujen korkeudet ovat tavoitekorkeuksia, joiden mitat saattavat poiketa kuvassa esitetyistä mitoista talotekniikasta johtuvista syistä.



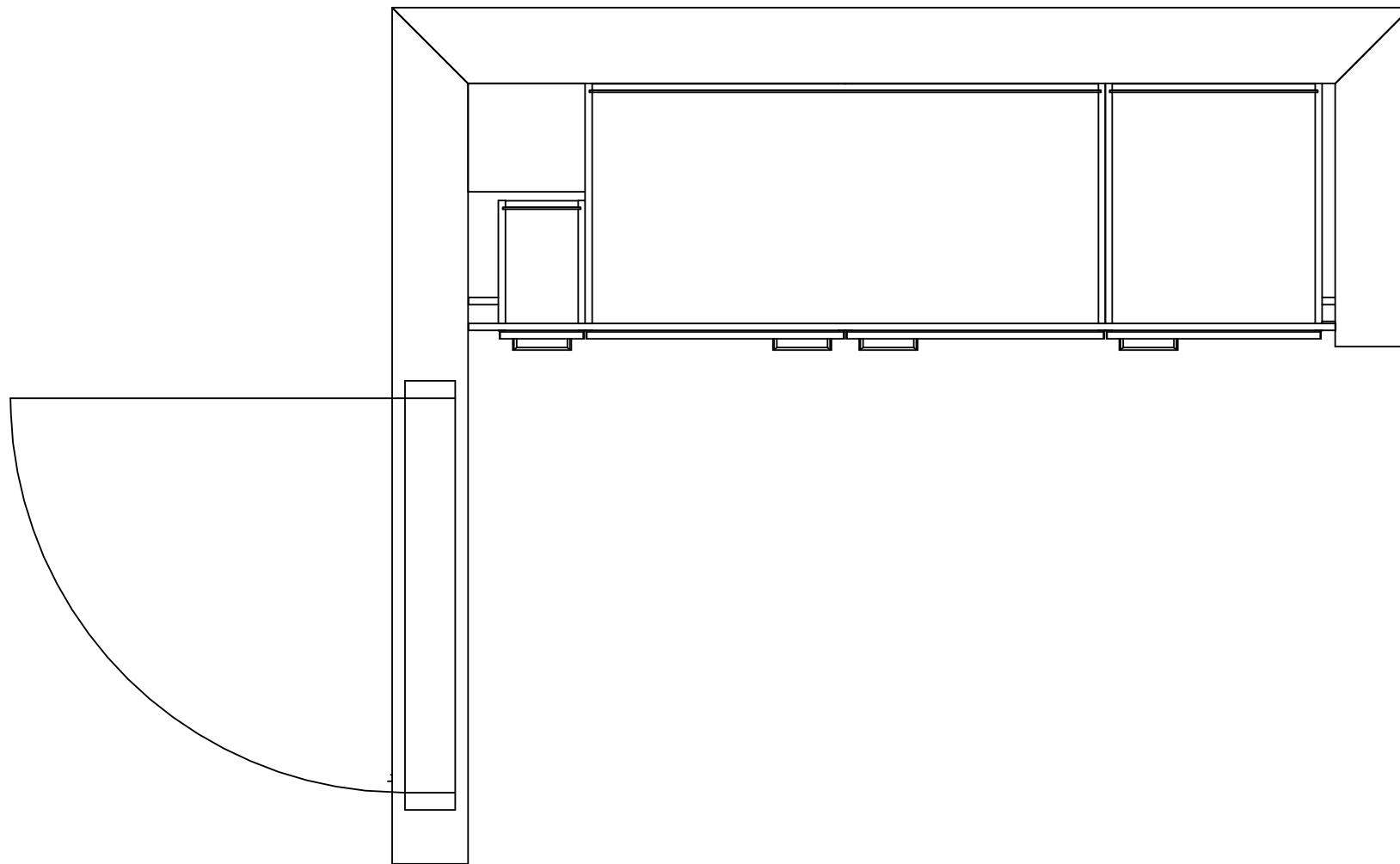

Kaaviossa olevat tuotteiden kuvat esittävät niiden sijainteja. Kuvat ovat symboleita, tuotteet visuaalisesti esitettyjä ja niihin liittyvät ratkaisut voivat poiketa kaaviossa esitetystä. Pääosin tuotteet on esitetty "Asunnon materiaalivalinnat"-aineistossa. Kaavion mitat ovat moduulimittoja, todelliset mitat saatavat poiketa valmistajasta riippuen. Esitetyt alaslaskujen korkeudet ovat tavoitekorkeuksia, joiden mitat saattavat poiketa kuvassa esitetyistä mitoista talotekniikasta johtuvista syistä.

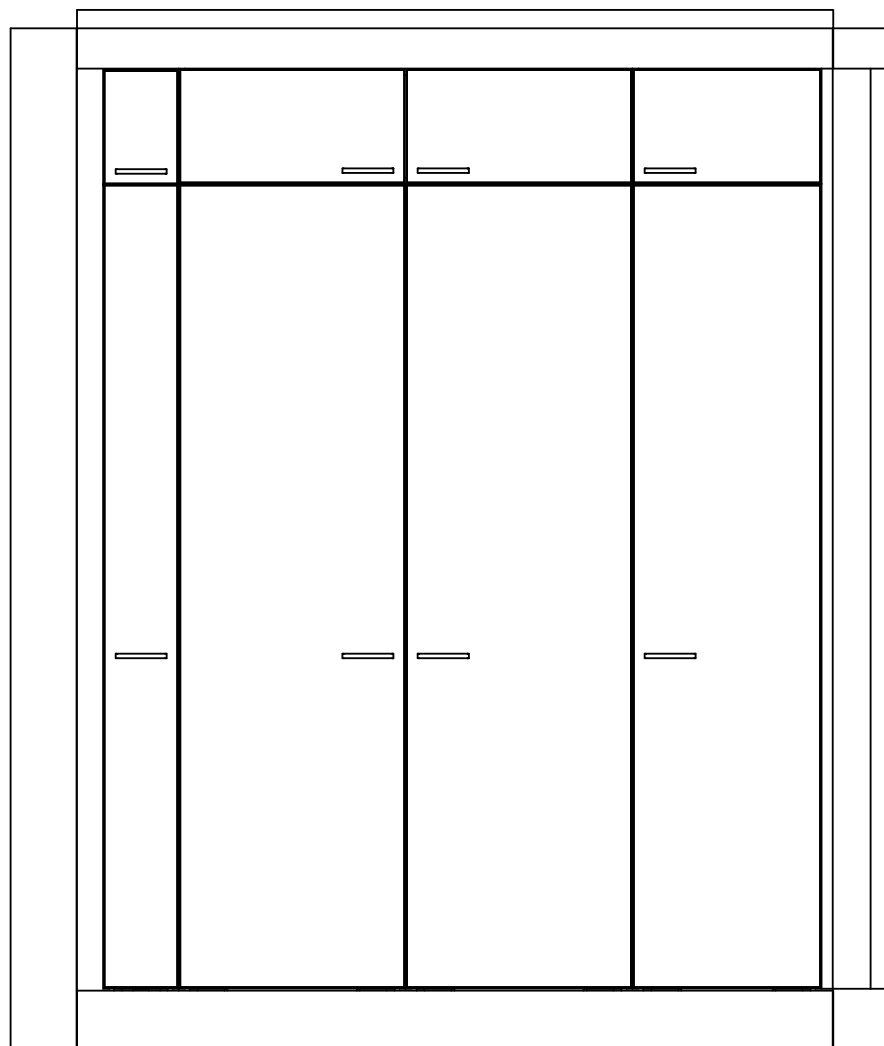

Kaaviossa olevat tuotteiden kuvat esittävät niiden sijainteja. Kuvat ovat symboleita, tuotteet visuaalisesti esitettyjä ja niihin liittyvät ratkaisut voivat poiketa kaaviossa esitetystä. Pääosin tuotteet on esitetty "Asunnon materiaalivalinnat"-aineistossa. Kaavion mitat ovat moduulimittoja, todelliset mitat saatavat poiketa valmistajasta riippuen. Esitetyt alaslaskujen korkeudet ovat tavoitekorkeuksia, joiden mitat saattavat poiketa kuvassa esitetyistä mitoista talotekniikasta johtuvista syistä.

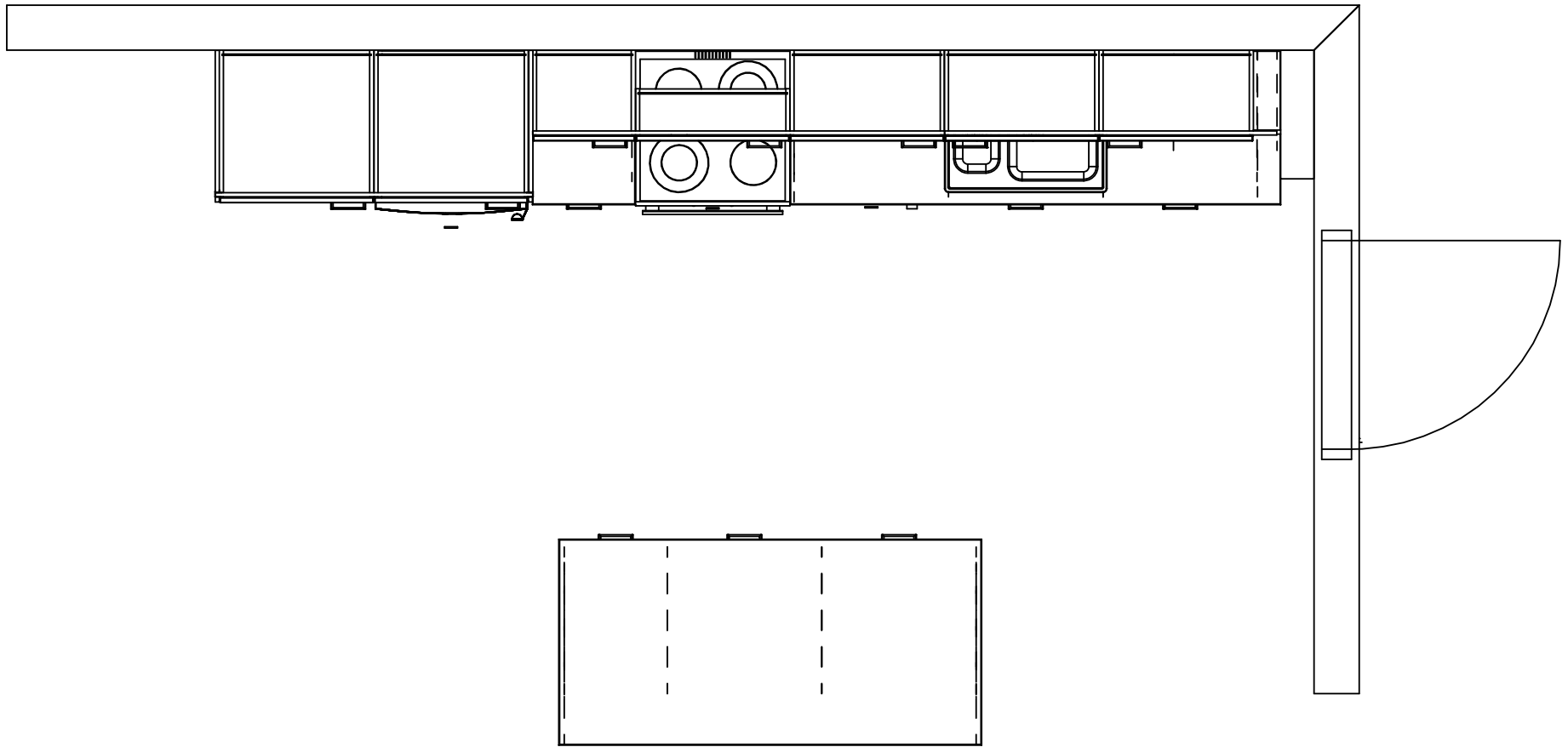

Kaaviossa olevat tuotteiden kuvat esittävät niiden sijainteja. Kuvat ovat symboleita, tuotteet visuaalisesti esitettyjä ja niihin liittyvät ratkaisut voivat poiketa kaaviossa esitetystä. Pääosin tuotteet on esitetty "Asunnon materiaalivalinnat"-aineistossa. Kaavion mitat ovat moduulimittoja, todelliset mitat saatavat poiketa valmistajasta riippuen. Esitetyt alaslaskujen korkeudet ovat tavoitekorkeuksia, joiden mitat saattavat poiketa kuvassa esitetyistä mitoista talotekniikasta johtuvista syistä.

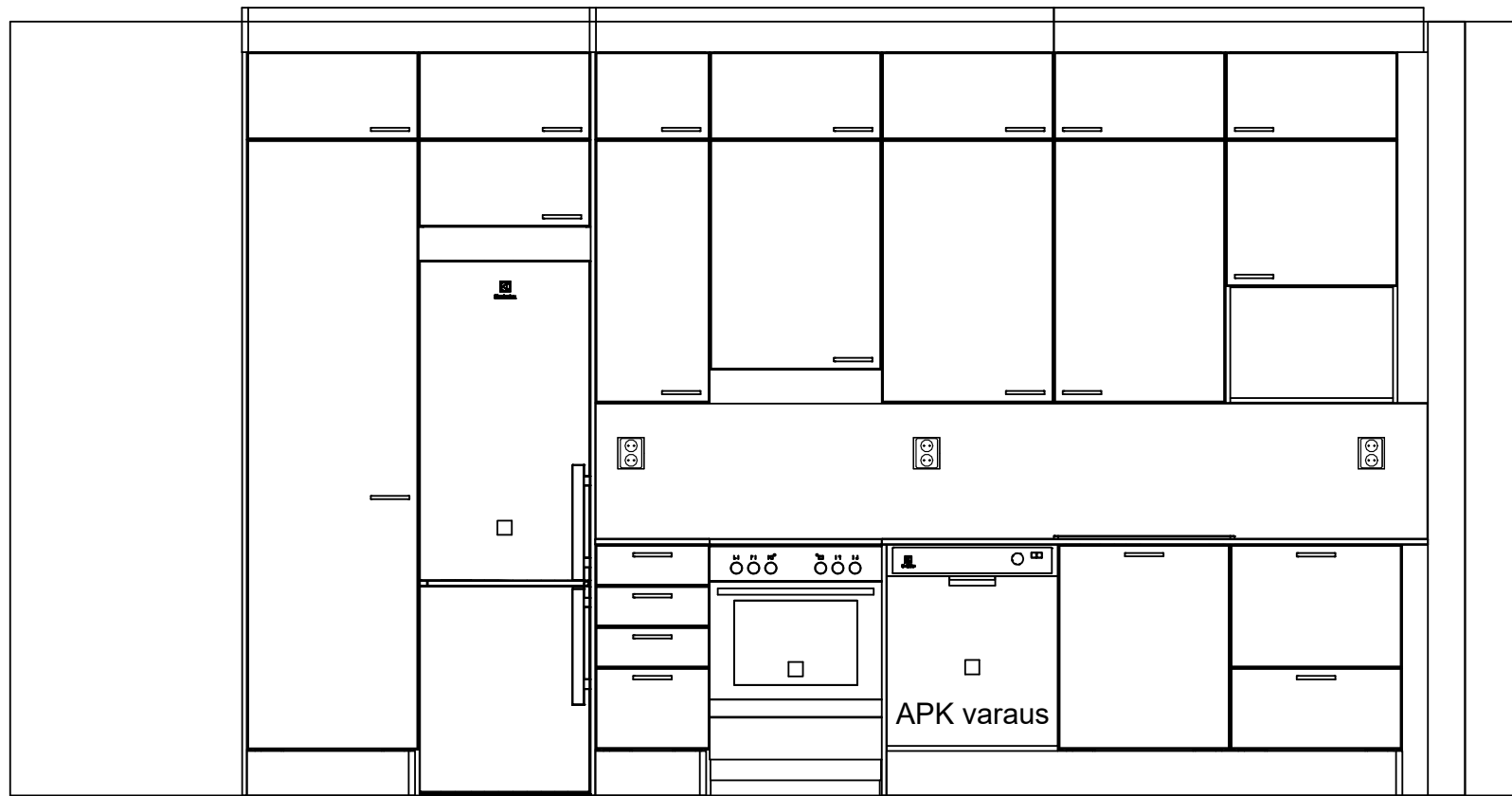

Kaaviossa olevat tuotteiden kuvat esittävät niiden sijainteja. Kuvat ovat symboleita, tuotteet visuaalisesti esitettyjä ja niihin liittyvät ratkaisut voivat poiketa kaaviossa esitetystä.

Pääosin tuotteet on esitetty "Asunnon materiaalivalinnat"-aineistossa. Kaavion mitat ovat moduulimittoja, todelliset mitat saatavat poiketa valmistajasta riippuen.

Esitetyt alaslaskujen korkeudet ovat tavoitekorkeuksia, joiden mitat saattavat poiketa kuvassa esitetyistä mitoista talotekniikasta johtuvista syistä.

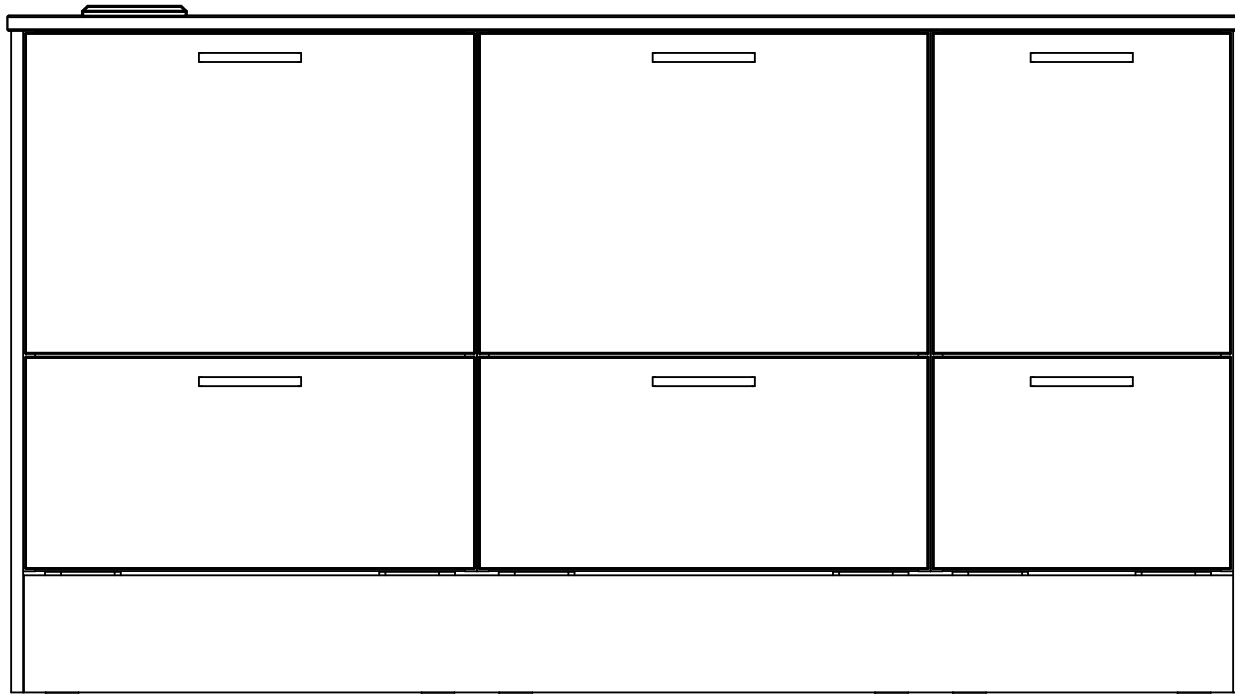

Kaaviossa olevat tuotteiden kuvat esittävät niiden sijainteja. Kuvat ovat symboleita, tuotteet visuaalisesti esitettyjä ja niihin liittyvät ratkaisut voivat poiketa kaaviossa esitetystä. Pääosin tuotteet on esitetty "Asunnon materiaalivalinnat"-aineistossa. Kaavion mitat ovat moduulimittoja, todelliset mitat saatavat poiketa valmistajasta riippuen. Esitetyt alaslaskujen korkeudet ovat tavoitekorkeuksia, joiden mitat saattavat poiketa kuvassa esitetyistä mitoista talotekniikasta johtuvista syistä.

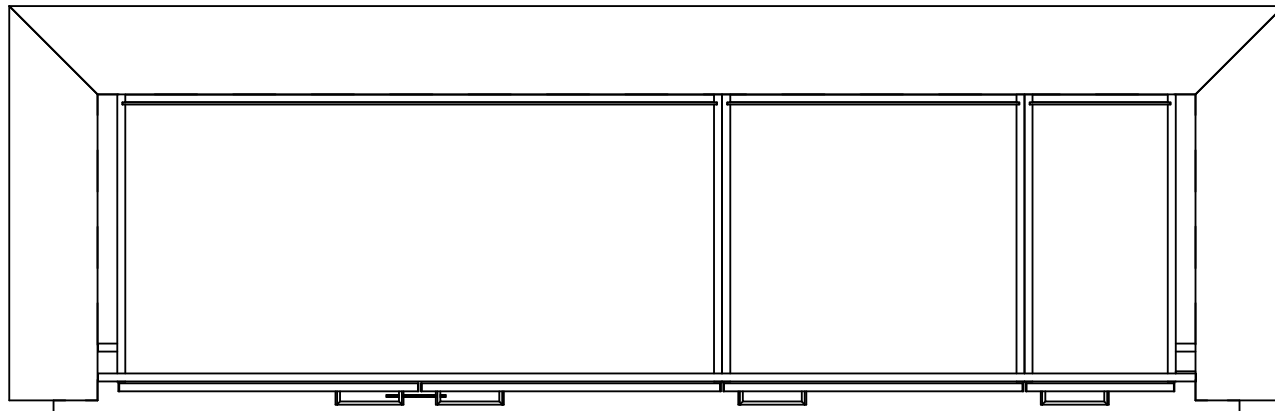

Kaaviossa olevat tuotteiden kuvat esittävät niiden sijainteja. Kuvat ovat symboleita, tuotteet visuaalisesti esitettyjä ja niihin liittyvät ratkaisut voivat poiketa kaaviossa esitetystä. Pääosin tuotteet on esitetty "Asunnon materiaalivalinnat"-aineistossa. Kaavion mitat ovat moduulimittoja, todelliset mitat saattavat poiketa valmistajasta riippuen. Esitetyt alaslaskujen korkeudet ovat tavoitekorkeuksia, joiden mitat saattavat poiketa kuvassa esitetystä mitoista talotekniikasta johtuvista syistä.

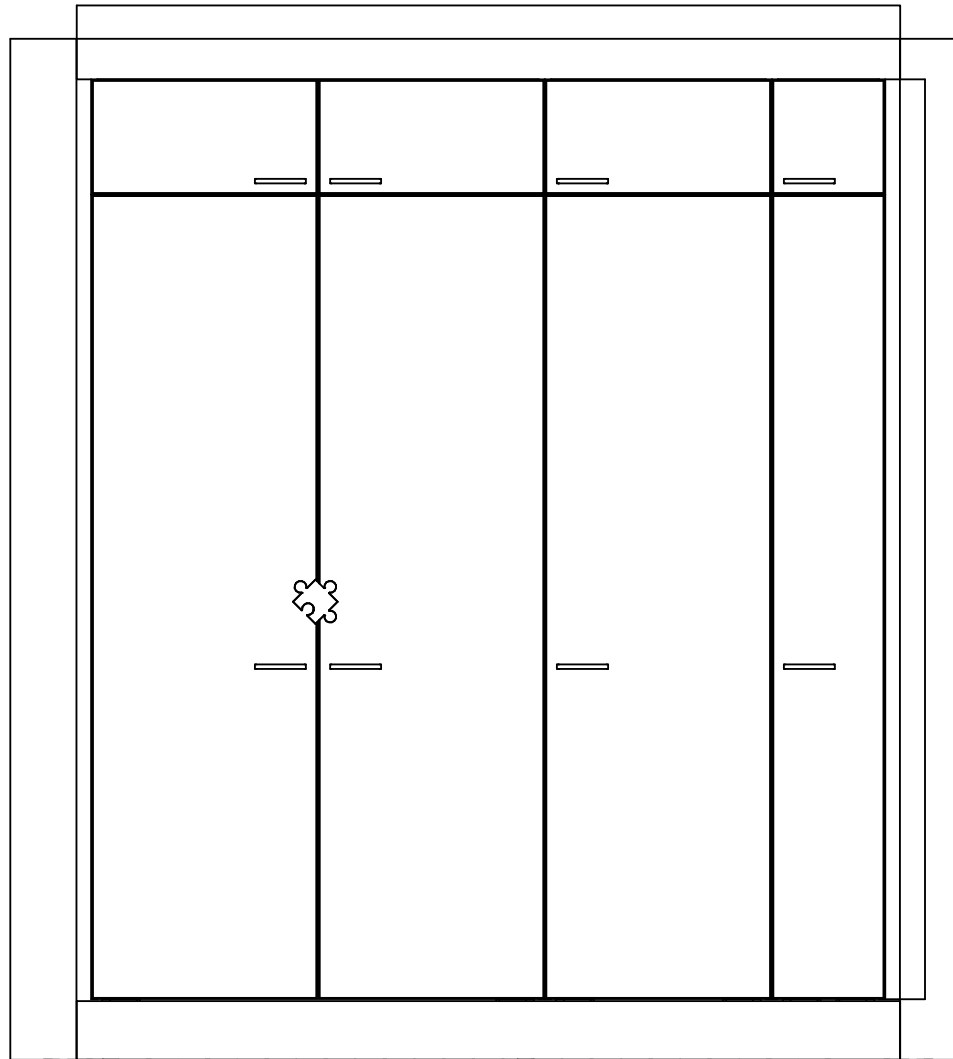

Kaaviossa olevat tuotteiden kuvat esittävät niiden sijainteja. Kuvat ovat symboleita, tuotteet visuaalisesti esitettyjä ja niihin liittyvät ratkaisut voivat poiketa kaaviossa esitetystä. Pääosin tuotteet on esitetty "Asunnon materiaalivalinnat"-aineistossa. Kaavion mitat ovat moduulimittoja, todelliset mitat saatavat poiketa valmistajasta riippuen. Esitetyt alaslaskujen korkeudet ovat tavoitekorkeuksia, joiden mitat saattavat poiketa kuvassa esitetyistä mitoista talotekniikasta johtuvista syistä.

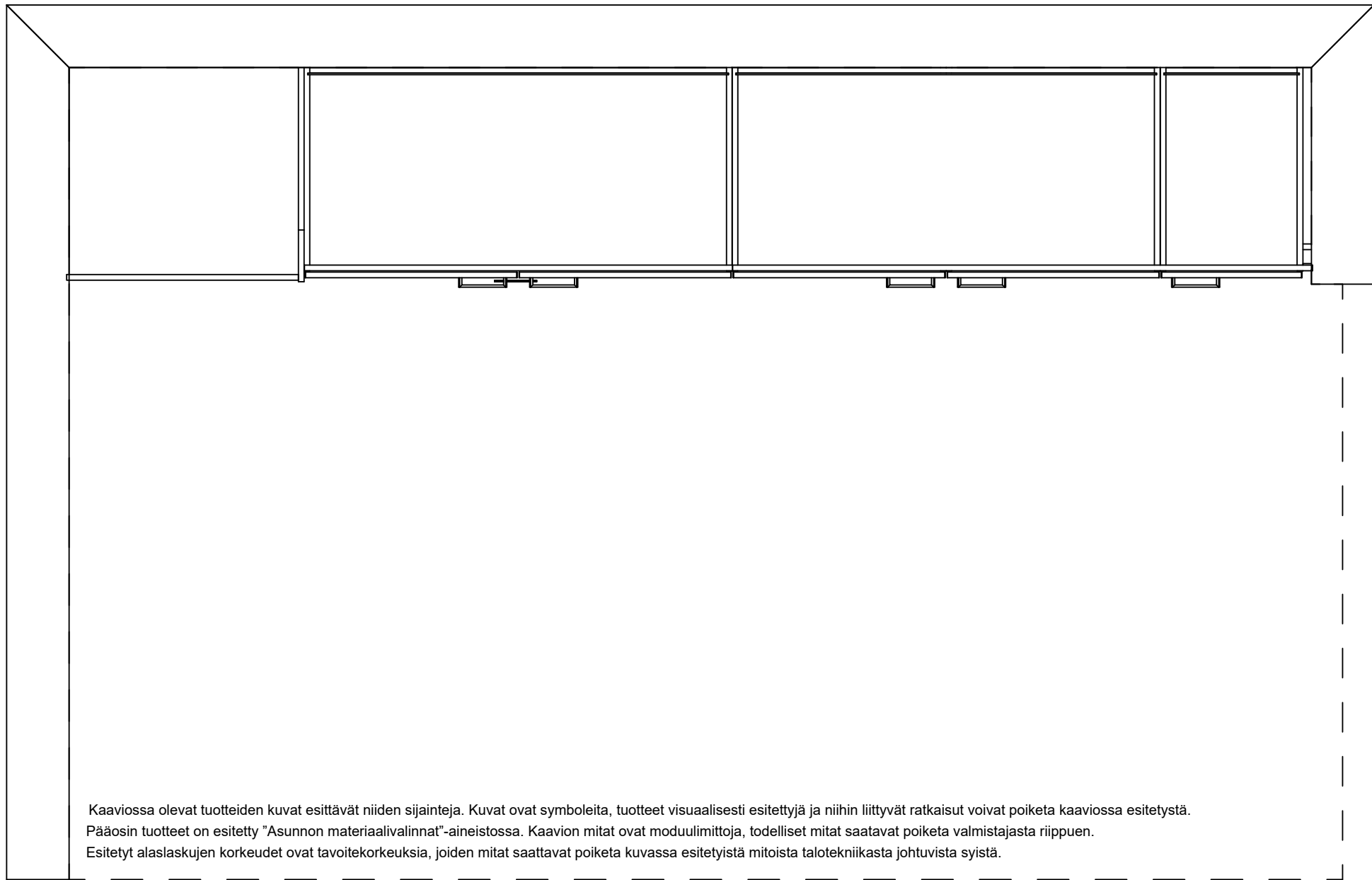

Kaaviossa olevat tuotteiden kuvat esittävät niiden sijainteja. Kuvat ovat symboleita, tuotteet visuaalisesti esitettyjä ja niihin liittyvät ratkaisut voivat poiketa kaaviossa esitetystä. Pääosin tuotteet on esitetty "Asunnon materiaalivalinnat"-aineistossa. Kaavion mitat ovat moduulimittoja, todelliset mitat saattavat poiketa valmistajasta riippuen. Esitetyt alaslaskujen korkeudet ovat tavoitekorkeuksia, joiden mitat saattavat poiketa kuvassa esitetyistä mitoista talotekniikasta johtuvista syistä.



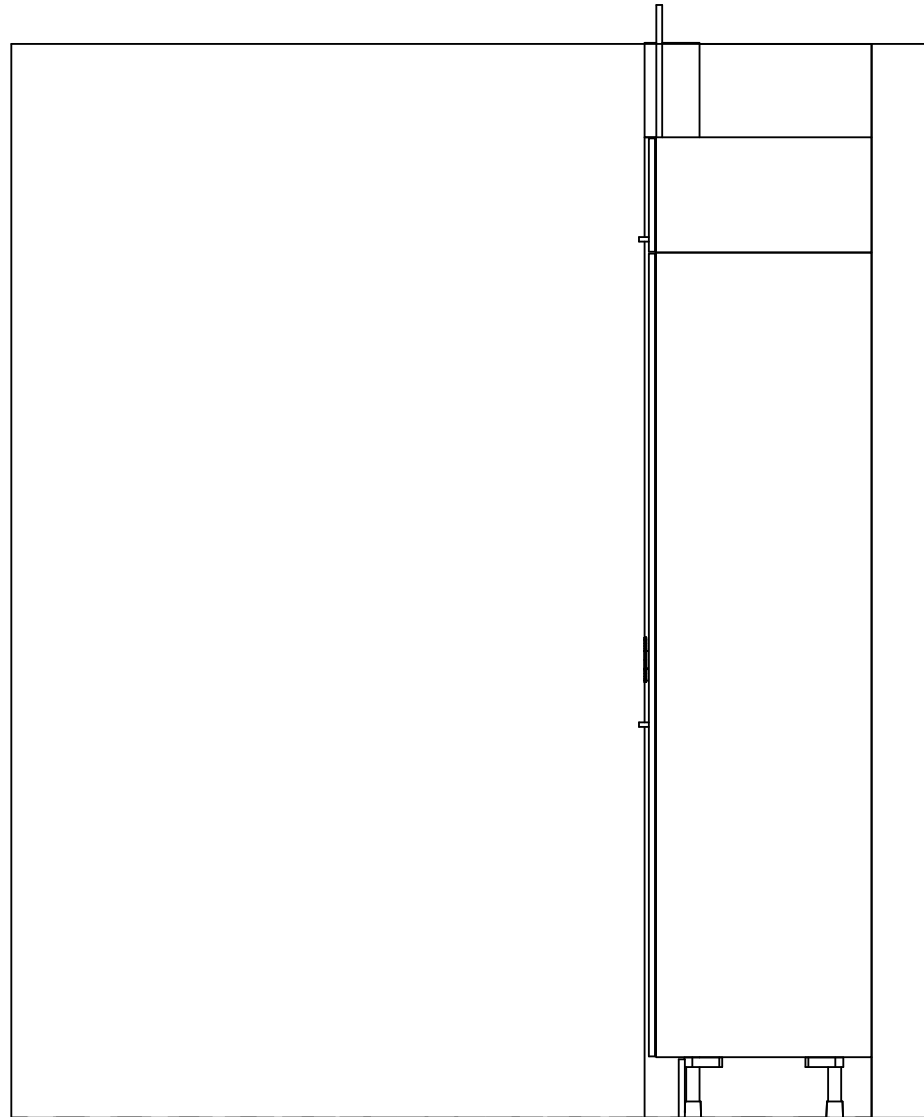

Kaaviossa olevat tuotteiden kuvat esittävät niiden sijainteja. Kuvat ovat symboleita, tuotteet visuaalisesti esitettyjä ja niihin liittyvät ratkaisut voivat poiketa kaaviossa esitetystä. Pääosin tuotteet on esitetty "Asunnon materiaalivalinnat"-aineistossa. Kaavion mitat ovat moduulimittoja, todelliset mitat saattavat poiketa valmistajasta riippuen. Esitetyt alaslaskujen korkeudet ovat tavoitekorkeuksia, joiden mitat saattavat poiketa kuvassa esitetyistä mitoista talotekniikasta johtuvista syistä.

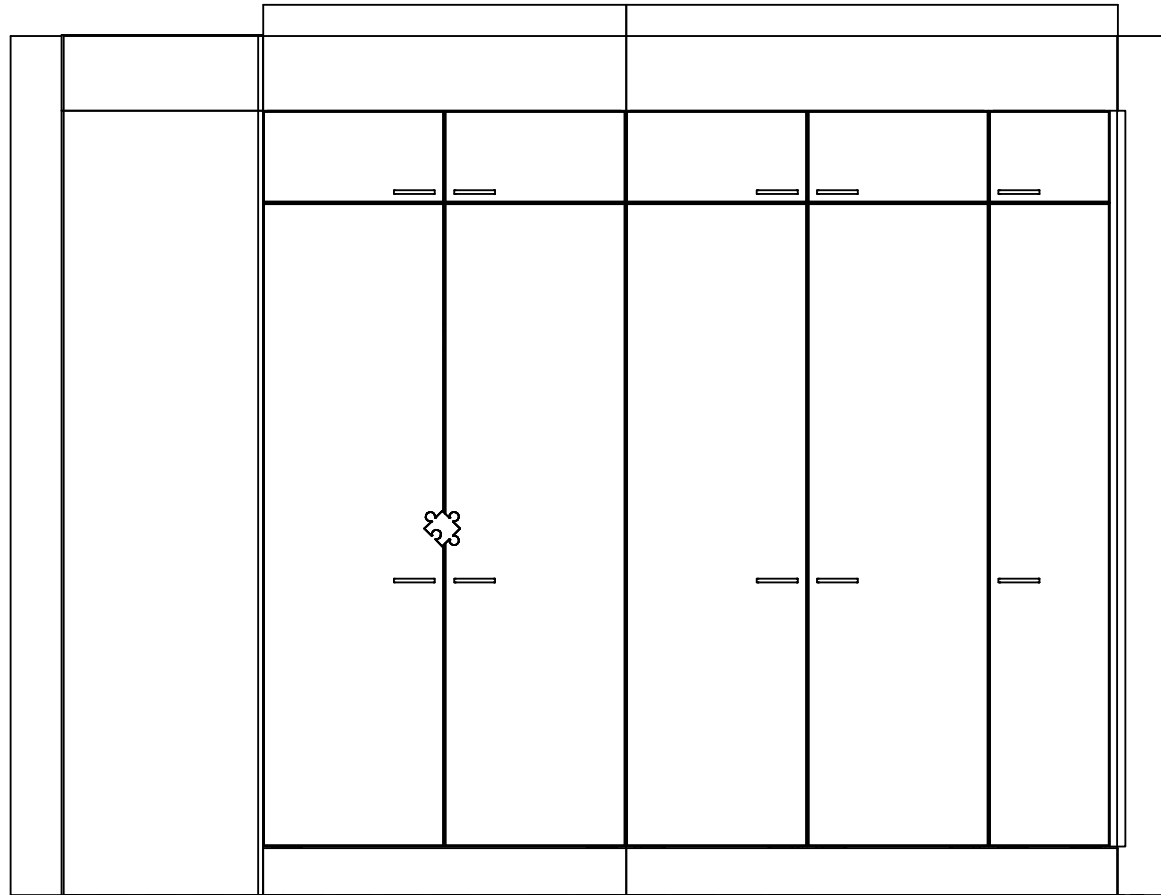

Kaaviossa olevat tuotteiden kuvat esittävät niiden sijainteja. Kuvat ovat symboleita, tuotteet visuaalisesti esitettyjä ja niihin liittyvät ratkaisut voivat poiketa kaaviossa esitetystä. Pääosin tuotteet on esitetty "Asunnon materiaalivalinnat"-aineistossa. Kaavion mitat ovat moduulimittoja, todelliset mitat saatavat poiketa valmistajasta riippuen. Esitetyt alaslaskujen korkeudet ovat tavoitekorkeuksia, joiden mitat saattavat poiketa kuvassa esitetyistä mitoista talotekniikasta johtuvista syistä.

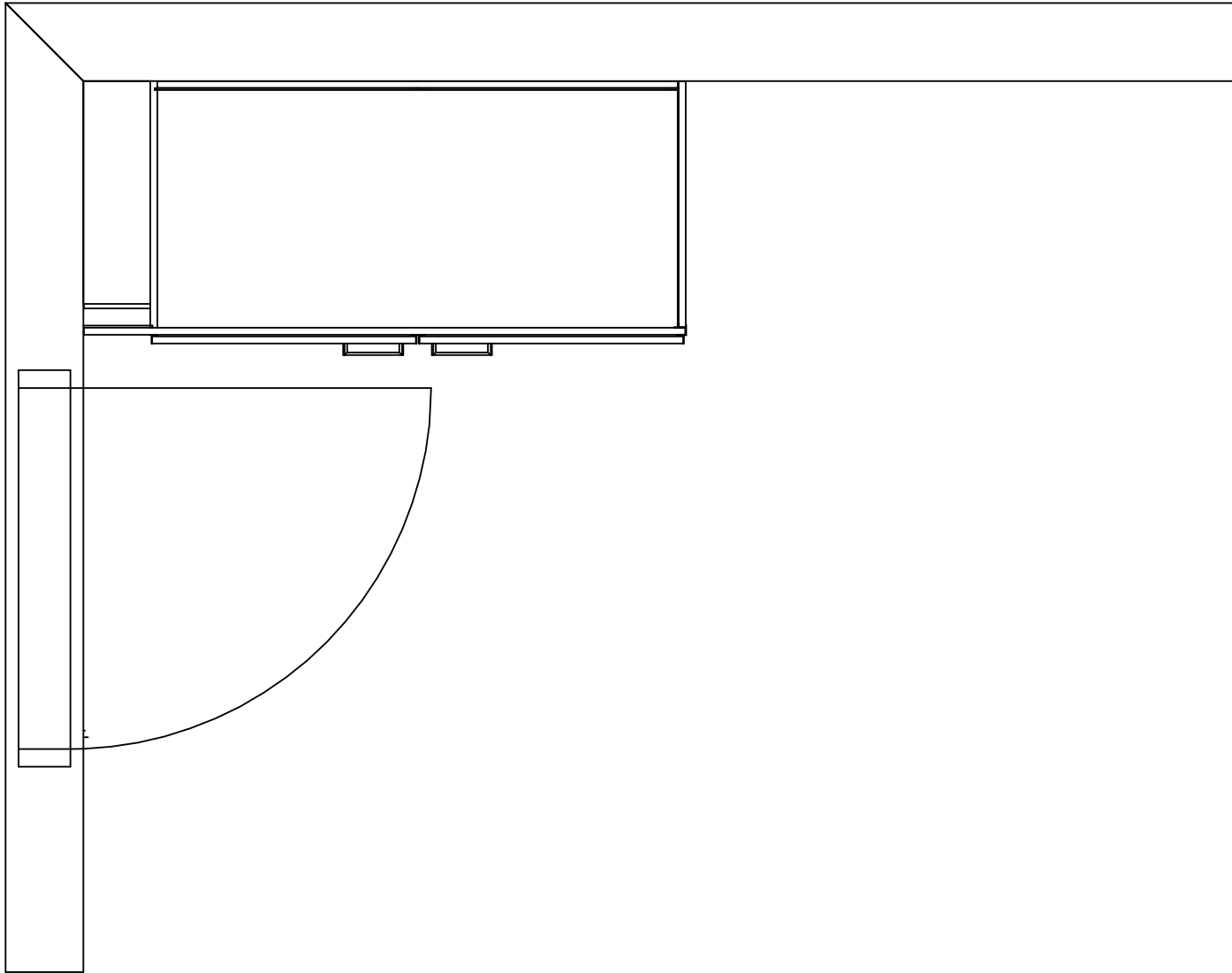

Kaaviossa olevat tuotteiden kuvat esittävät niiden sijainteja. Kuvat ovat symboleita, tuotteet visuaalisesti esitettyjä ja niihin liittyvät ratkaisut voivat poiketa kaaviossa esitetystä. Pääosin tuotteet on esitetty "Asunnon materiaalivalinnat"-aineistossa. Kaavion mitat ovat moduulimittoja, todelliset mitat saattavat poiketa valmistajasta riippuen. Esitetyt alaslaskujen korkeudet ovat tavoitekorkeuksia, joiden mitat saattavat poiketa kuvassa esitetyistä mitoista talotekniikasta johtuvista syistä.

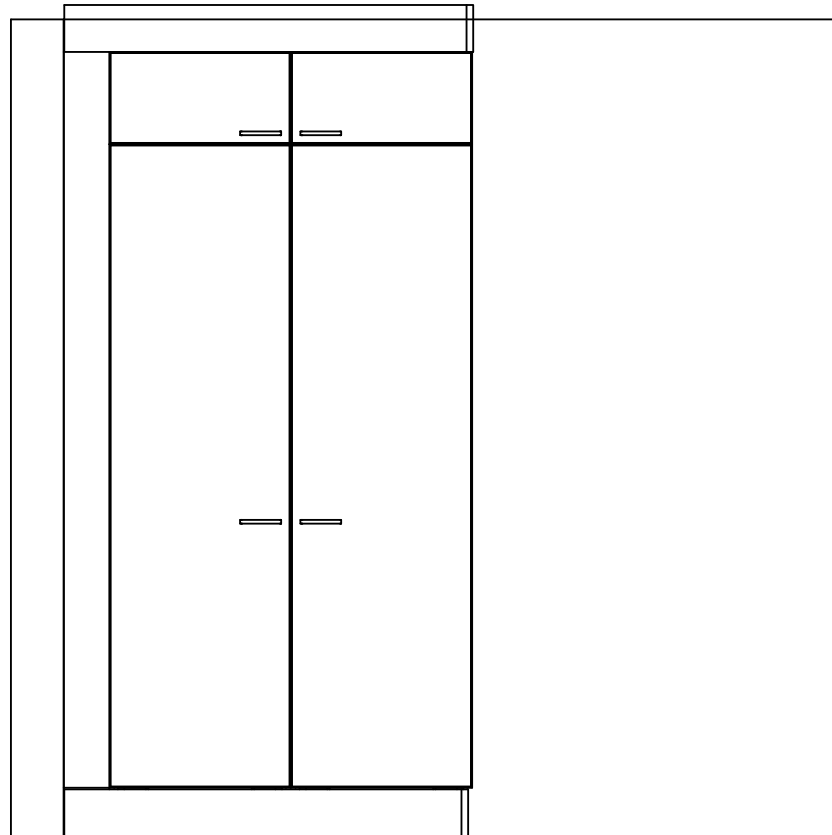

Kaaviossa olevat tuotteiden kuvat esittävät niiden sijainteja. Kuvat ovat symboleita, tuotteet visuaalisesti esitettyjä ja niihin liittyvät ratkaisut voivat poiketa kaaviossa esitetystä. Pääosin tuotteet on esitetty "Asunnon materiaalivalinnat"-aineistossa. Kaavion mitat ovat moduulimittoja, todelliset mitat saatavat poiketa valmistajasta riippuen. Esitetyt alaslaskujen korkeudet ovat tavoitekorkeuksia, joiden mitat saattavat poiketa kuvassa esitetyistä mitoista talotekniikasta johtuvista syistä.

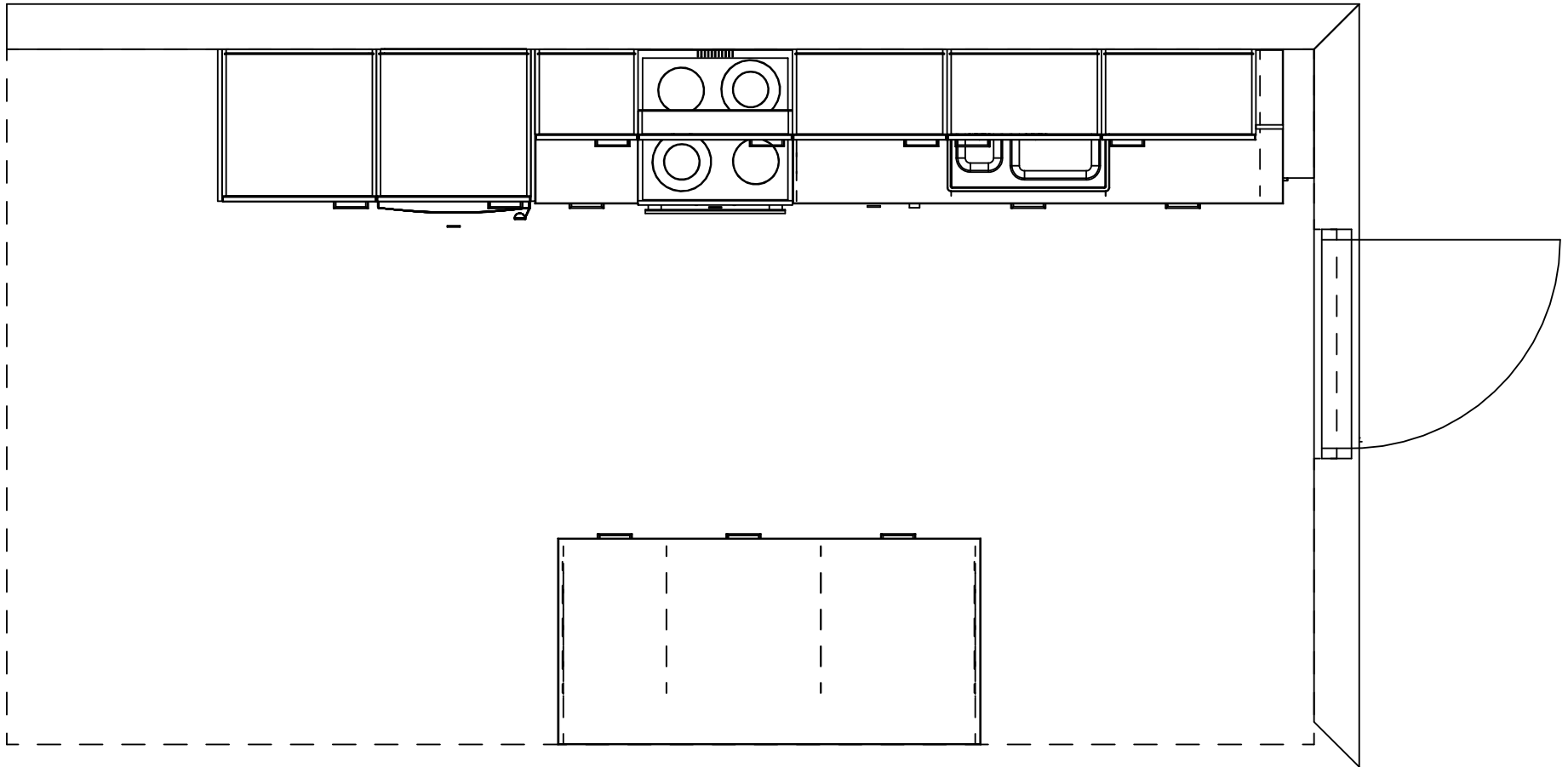

Kaaviossa olevat tuotteiden kuvat esittävät niiden sijainteja. Kuvat ovat symboleita, tuotteet visuaalisesti esitettyjä ja niihin liittyvät ratkaisut voivat poiketa kaaviossa esitetystä. Pääosin tuotteet on esitetty "Asunnon materiaalivalinnat"-aineistossa. Kaavion mitat ovat moduulimittoja, todelliset mitat saatavat poiketa valmistajasta riippuen. Esitetyt alaslaskujen korkeudet ovat tavoitekorkeuksia, joiden mitat saattavat poiketa kuvassa esitetyistä mitoista talotekniikasta johtuvista syistä.

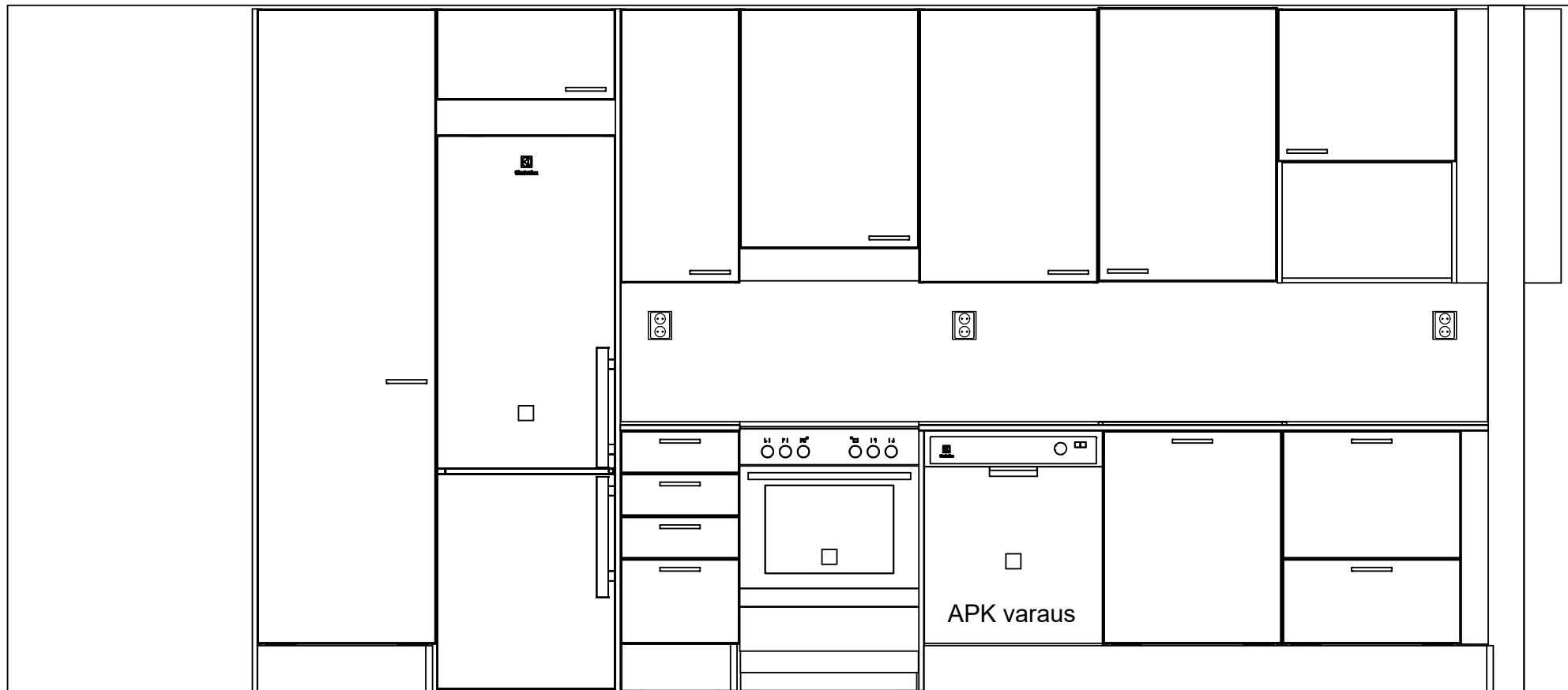

Kaaviossa olevat tuotteiden kuvat esittävät niiden sijainteja. Kuvat ovat symboleita, tuotteet visuaalisesti esitettyjä ja niihin liittyvät ratkaisut voivat poiketa kaaviossa esitetystä.

Pääosin tuotteet on esitetty "Asunnon materiaalivalinnat"-aineistossa. Kaavion mitat ovat moduulimittoja, todelliset mitat saattavat poiketa valmistajasta riippuen.

Esitetyt alaslaskujen korkeudet ovat tavoitekorkeuksia, joiden mitat saattavat poiketa kuvassa esitetyistä mitoista talotekniikasta johtuvista syistä.

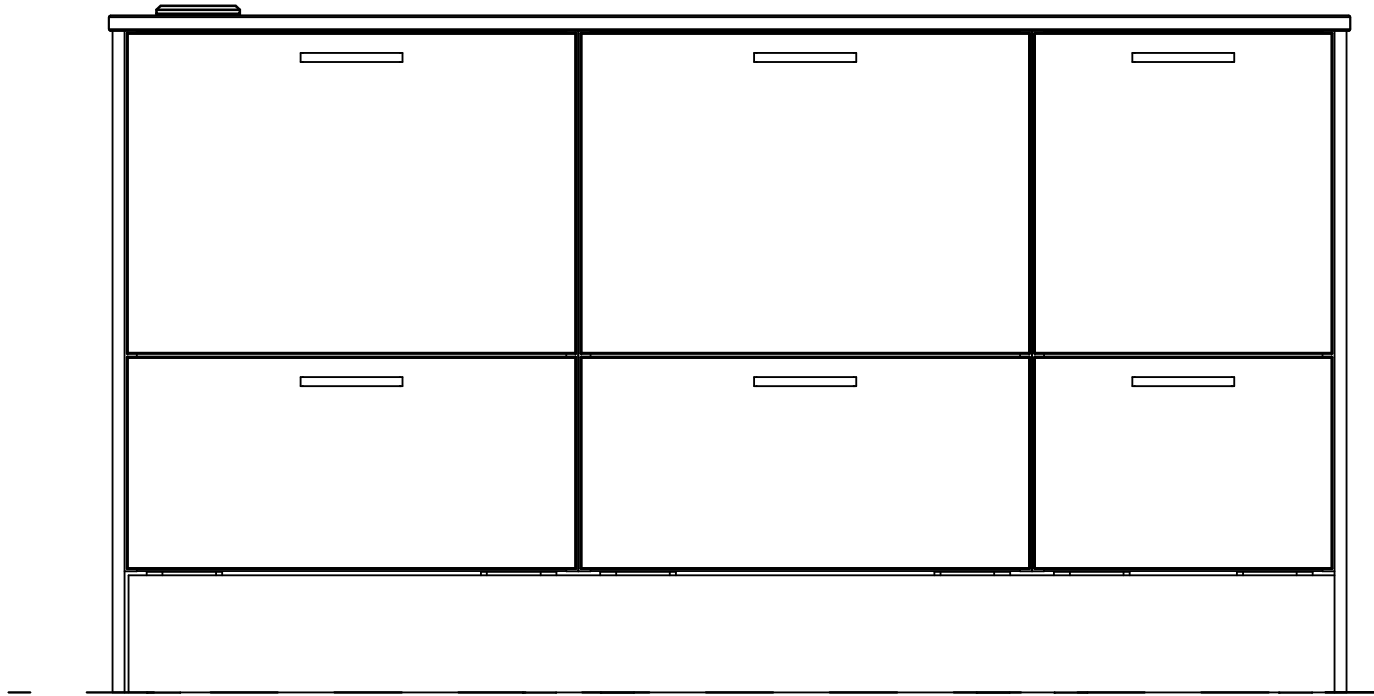

Kaaviossa olevat tuotteiden kuvat esittävät niiden sijainteja. Kuvat ovat symboleita, tuotteet visuaalisesti esitettyjä ja niihin liittyvät ratkaisut voivat poiketa kaaviossa esitetystä. Pääosin tuotteet on esitetty "Asunnon materiaalivalinnat"-aineistossa. Kaavion mitat ovat moduulimittoja, todelliset mitat saatavat poiketa valmistajasta riippuen. Esitetyt alaslaskujen korkeudet ovat tavoitekorkeuksia, joiden mitat saattavat poiketa kuvassa esitetyistä mitoista talotekniikasta johtuvista syistä.

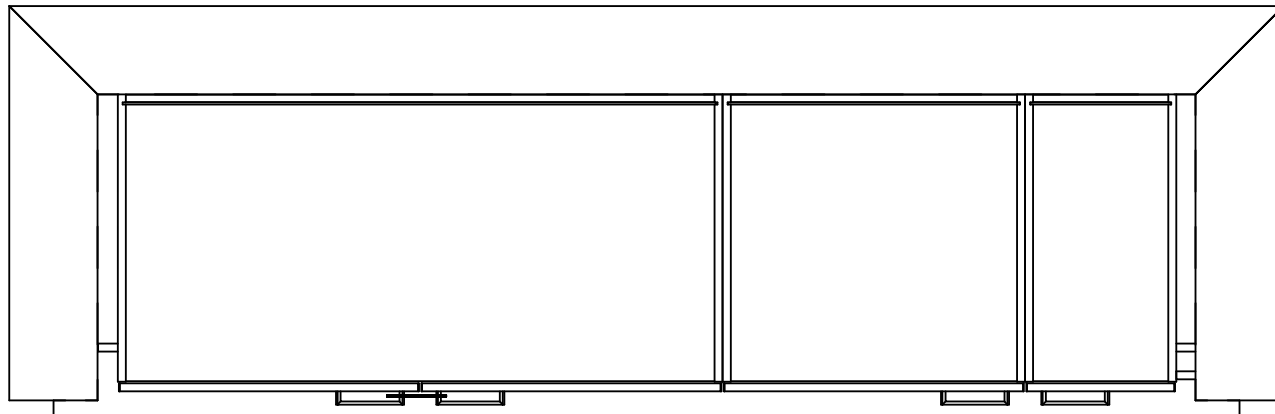

Kaaviossa olevat tuotteiden kuvat esittävät niiden sijainteja. Kuvat ovat symboleita, tuotteet visuaalisesti esitettyjä ja niihin liittyvät ratkaisut voivat poiketa kaaviossa esitetystä. Pääosin tuotteet on esitetty "Asunnon materiaalivalinnat"-aineistossa. Kaavion mitat ovat moduulimittoja, todelliset mitat saattavat poiketa valmistajasta riippuen. Esitetyt alaslaskujen korkeudet ovat tavoitekorkeuksia, joiden mitat saattavat poiketa kuvassa esitetyistä mitoista talotekniikasta johtuvista syistä.



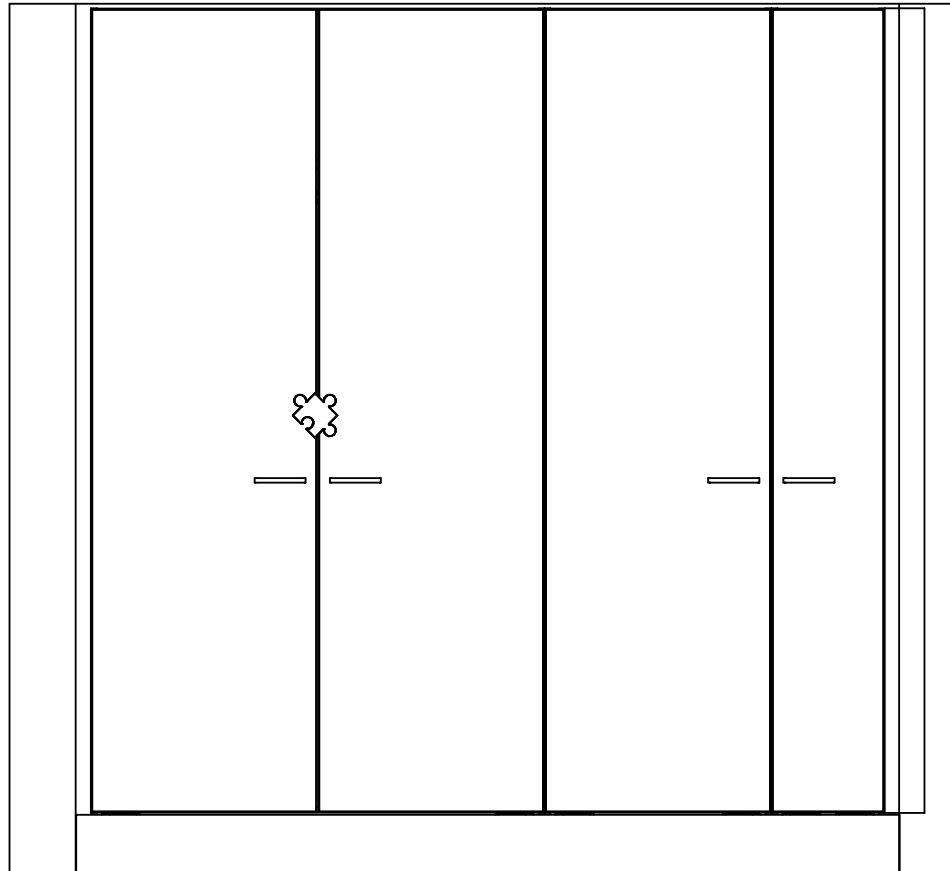

Kaaviossa olevat tuotteiden kuvat esittävät niiden sijainteja. Kuvat ovat symboleita, tuotteet visuaalisesti esitettyjä ja niihin liittyvät ratkaisut voivat poiketa kaaviossa esitetystä. Pääosin tuotteet on esitetty "Asunnon materiaalivalinnat"-aineistossa. Kaavion mitat ovat moduulimittoja, todelliset mitat saatavat poiketa valmistajasta riippuen. Esitetyt alaslaskujen korkeudet ovat tavoitekorkeuksia, joiden mitat saattavat poiketa kuvassa esitetyistä mitoista talotekniikasta johtuvista syistä.

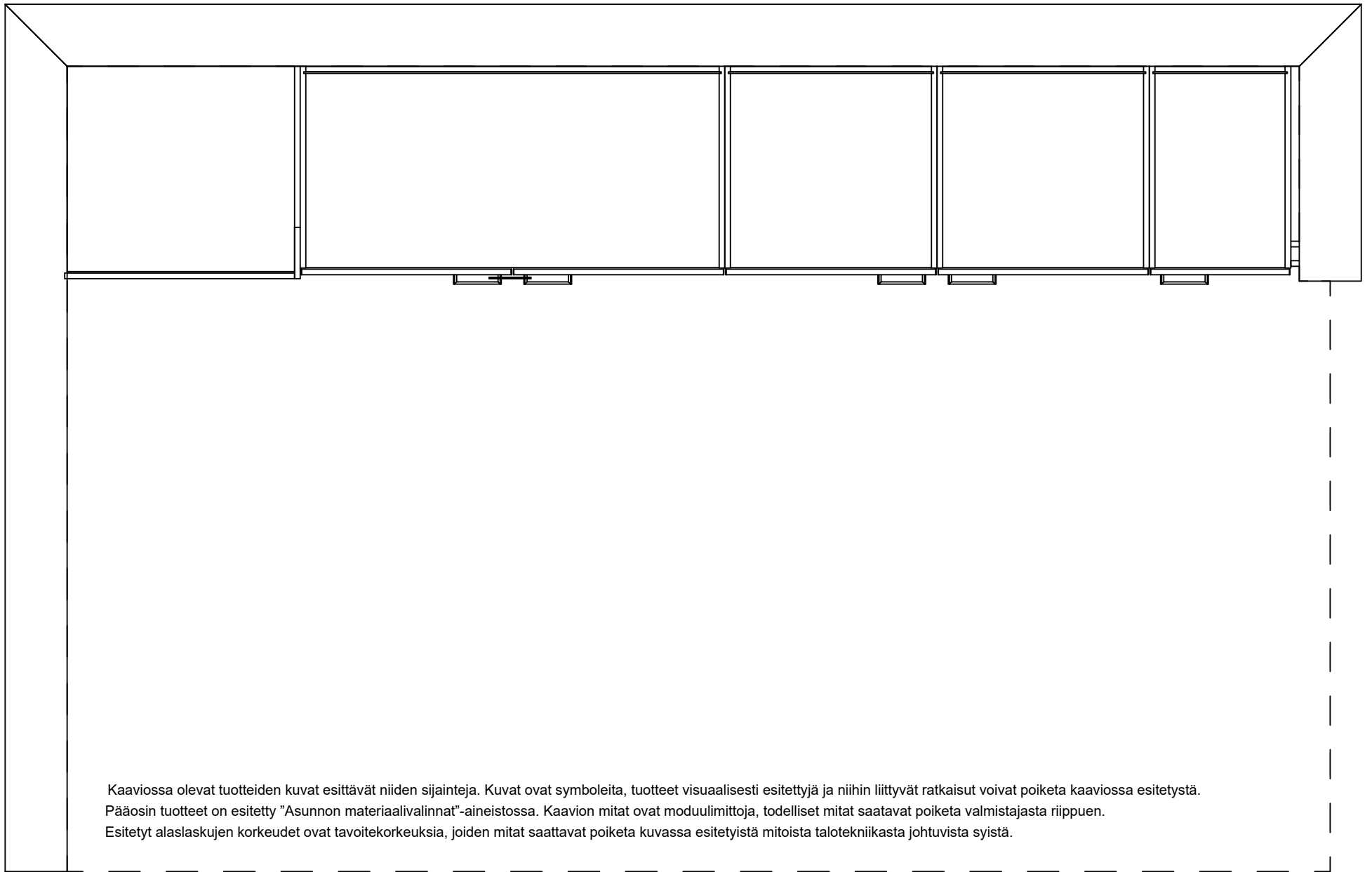

Kaaviossa olevat tuotteiden kuvat esittävät niiden sijainteja. Kuvat ovat symboleita, tuotteet visuaalisesti esitettyjä ja niihin liittyvät ratkaisut voivat poiketa kaaviossa esitetystä. Pääosin tuotteet on esitetty "Asunnon materiaalivalinnat"-aineistossa. Kaavion mitat ovat moduulimittoja, todelliset mitat saattavat poiketa valmistajasta riippuen. Esitetyt alaslaskujen korkeudet ovat tavoitekorkeuksia, joiden mitat saattavat poiketa kuvassa esitetystä mitoista talotekniikasta johtuvista syistä.

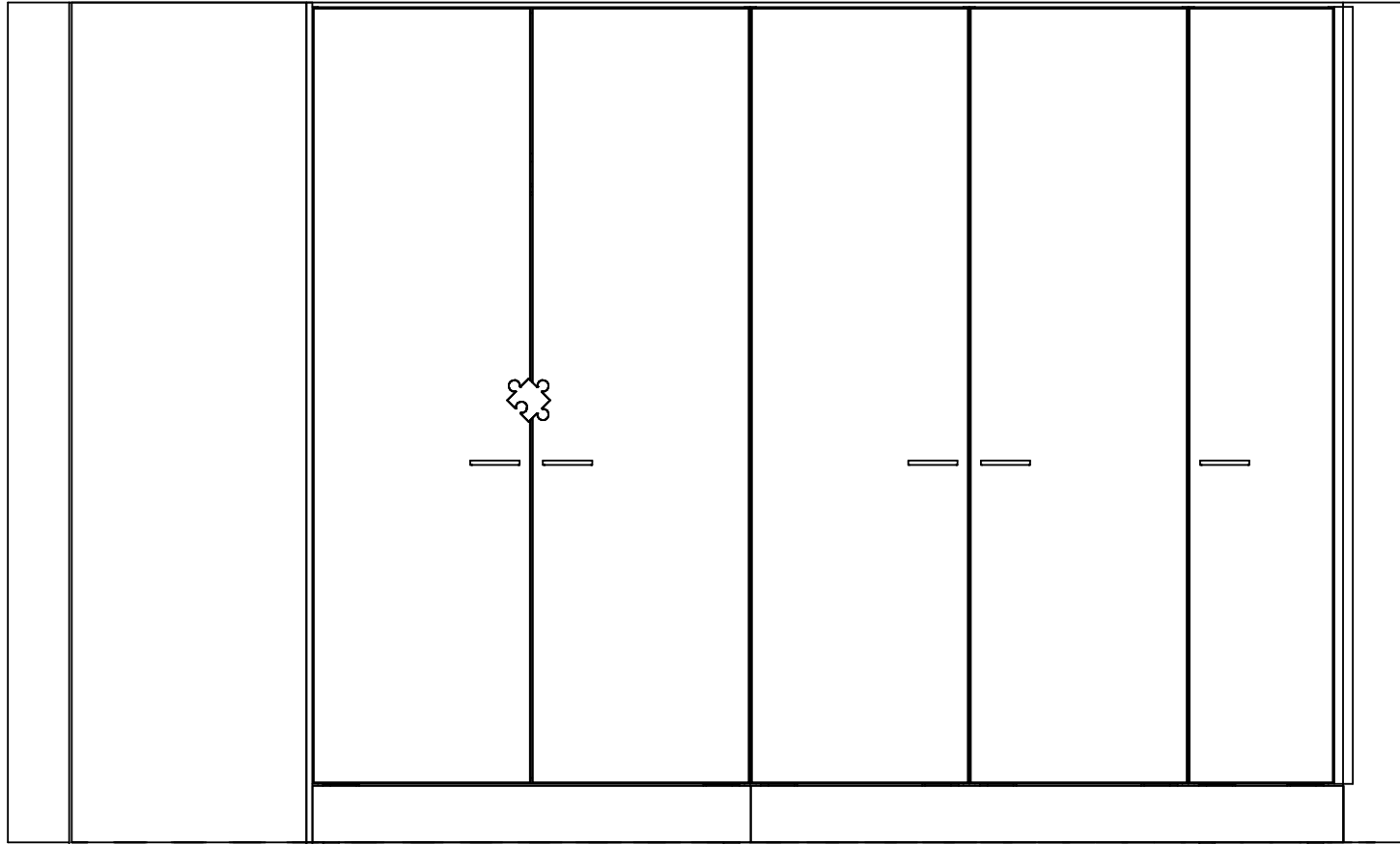

Kaaviossa olevat tuotteiden kuvat esittävät niiden sijainteja. Kuvat ovat symboleita, tuotteet visuaalisesti esitettyjä ja niihin liittyvät ratkaisut voivat poiketa kaaviossa esitetystä. Pääosin tuotteet on esitetty "Asunnon materiaalivalinnat"-aineistossa. Kaavion mitat ovat moduulimittoja, todelliset mitat saatavat poiketa valmistajasta riippuen. Esitetyt alaslaskujen korkeudet ovat tavoitekorkeuksia, joiden mitat saattavat poiketa kuvassa esitetyistä mitoista talotekniikasta johtuvista syistä.

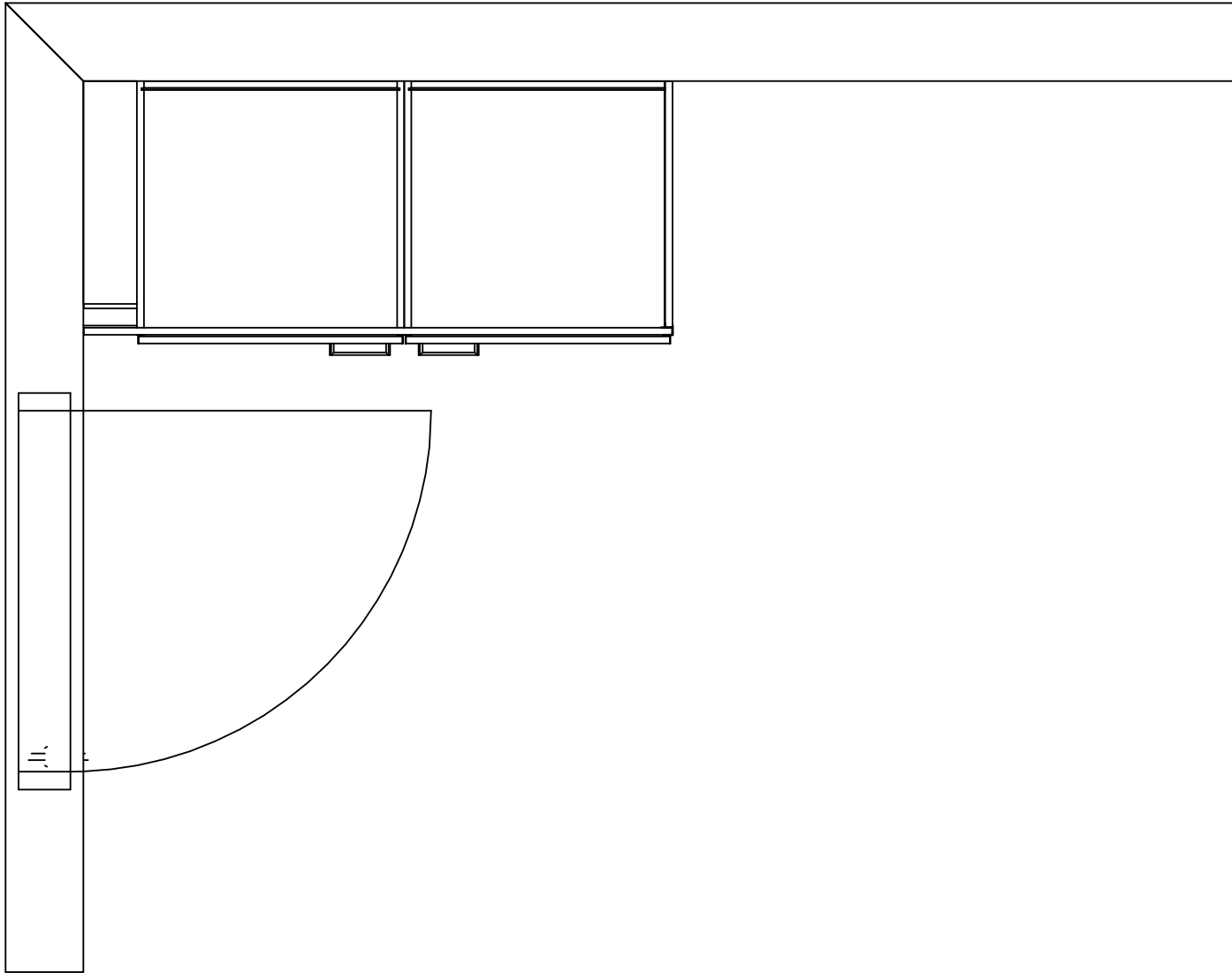

Kaaviossa olevat tuotteiden kuvat esittävät niiden sijainteja. Kuvat ovat symboleita, tuotteet visuaalisesti esitettyjä ja niihin liittyvät ratkaisut voivat poiketa kaaviossa esitetystä. Pääosin tuotteet on esitetty "Asunnon materiaalivalinnat"-aineistossa. Kaavion mitat ovat moduulimittoja, todelliset mitat saatavat poiketa valmistajasta riippuen. Esitetyt alaslaskujen korkeudet ovat tavoitekorkeuksia, joiden mitat saattavat poiketa kuvassa esitetyistä mitoista talotekniikasta johtuvista syistä.

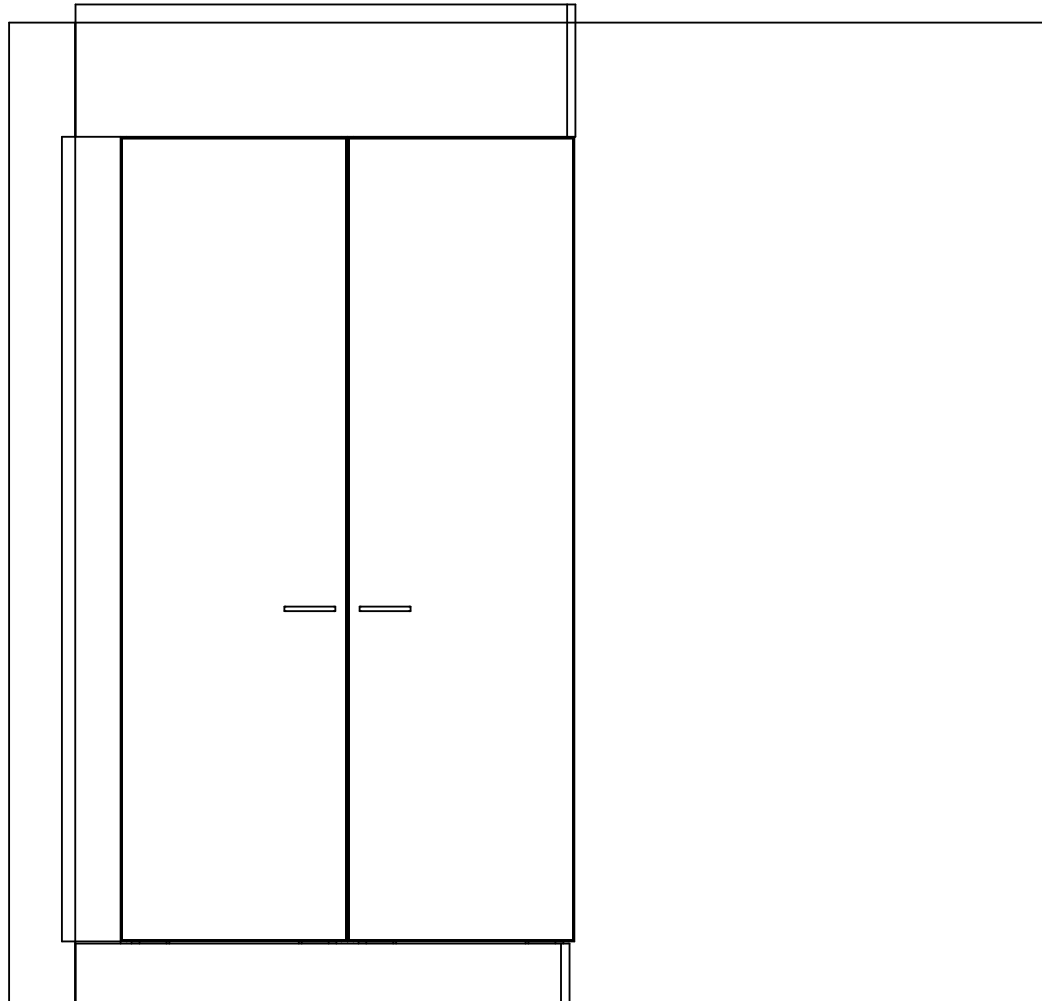

Kaaviossa olevat tuotteiden kuvat esittävät niiden sijainteja. Kuvat ovat symboleita, tuotteet visuaalisesti esitettyjä ja niihin liittyvät ratkaisut voivat poiketa kaaviossa esitetystä. Pääosin tuotteet on esitetty "Asunnon materiaalivalinnat"-aineistossa. Kaavion mitat ovat moduulimittoja, todelliset mitat saatavat poiketa valmistajasta riippuen. Esitetyt alaslaskujen korkeudet ovat tavoitekorkeuksia, joiden mitat saattavat poiketa kuvassa esitetyistä mitoista talotekniikasta johtuvista syistä.

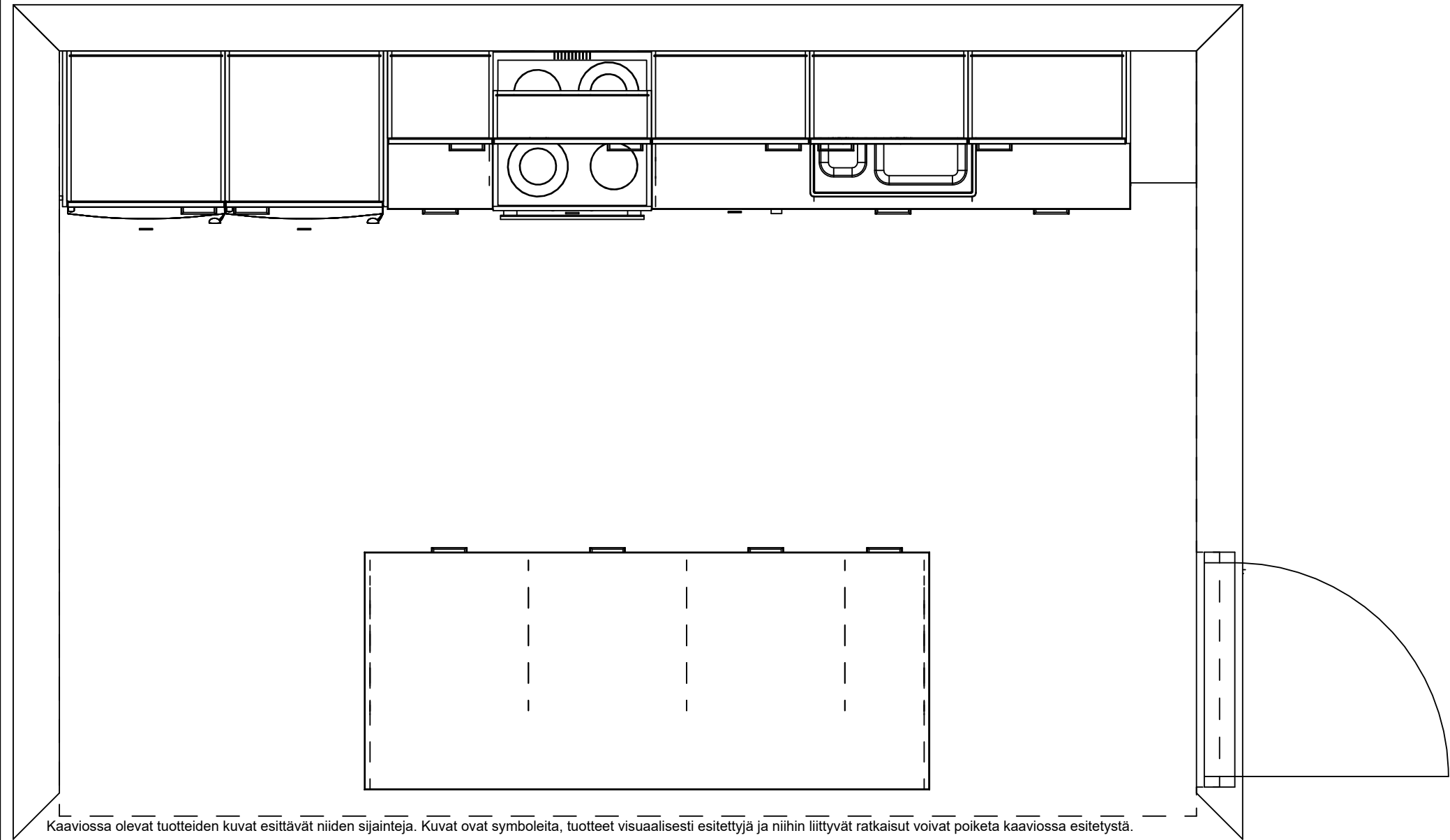

Kaaviossa olevat tuotteiden kuvat esittävät niiden sijaintoja. Kuvat ovat symboleita, tuotteet visuaalisesti esitettyjä ja niihin liittyvät ratkaisut voivat poiketa kaaviossa esitetystä.

Pääosin tuotteet on esitetty "Asunnon materiaalivalinnat"-aineistossa. Kaavion mitat ovat moduulimittoja, todelliset mitat saattavat poiketa valmistajasta riippuen.

Esitetyt alaslaskujen korkeudet ovat tavoitekorkeuksia, joiden mitat saattavat poiketa kuvassa esitetyistä mitoista talotekniikasta johtuvista syistä.

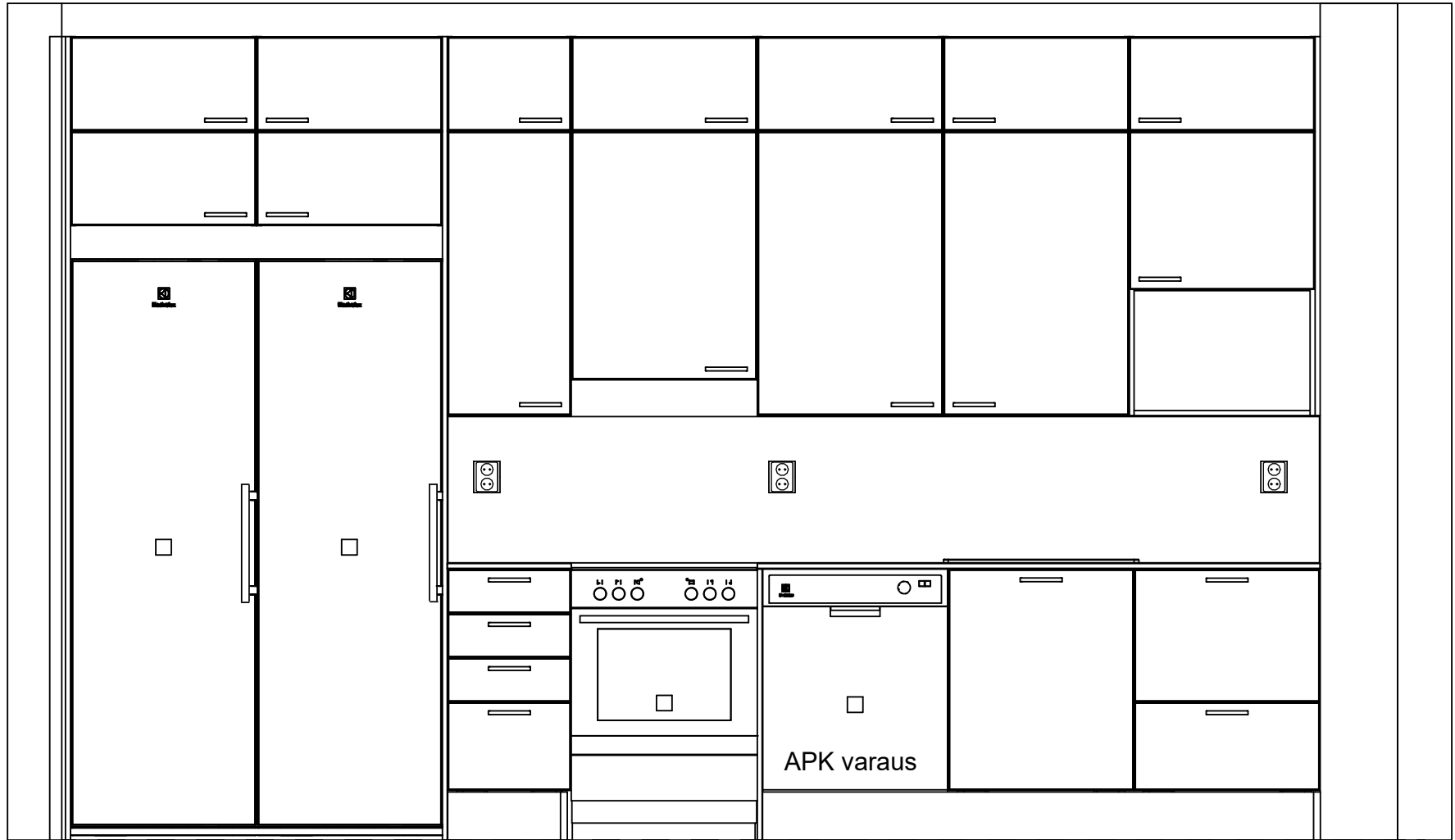

Kaaviossa olevat tuotteiden kuvat esittävät niiden sijainteja. Kuvat ovat symboleita, tuotteet visuaalisesti esitettyjä ja niihin liittyvät ratkaisut voivat poiketa kaaviossa esitetystä. Pääosin tuotteet on esitetty "Asunnon materiaalivalinnat"-aineistossa. Kaavion mitat ovat moduulimittoja, todelliset mitat saatavat poiketa valmistajasta riippuen. Esitetyt alaslaskujen korkeudet ovat tavoitekorkeuksia, joiden mitat saattavat poiketa kuvassa esitetyistä mitoista talotekniikasta johtuvista syistä.

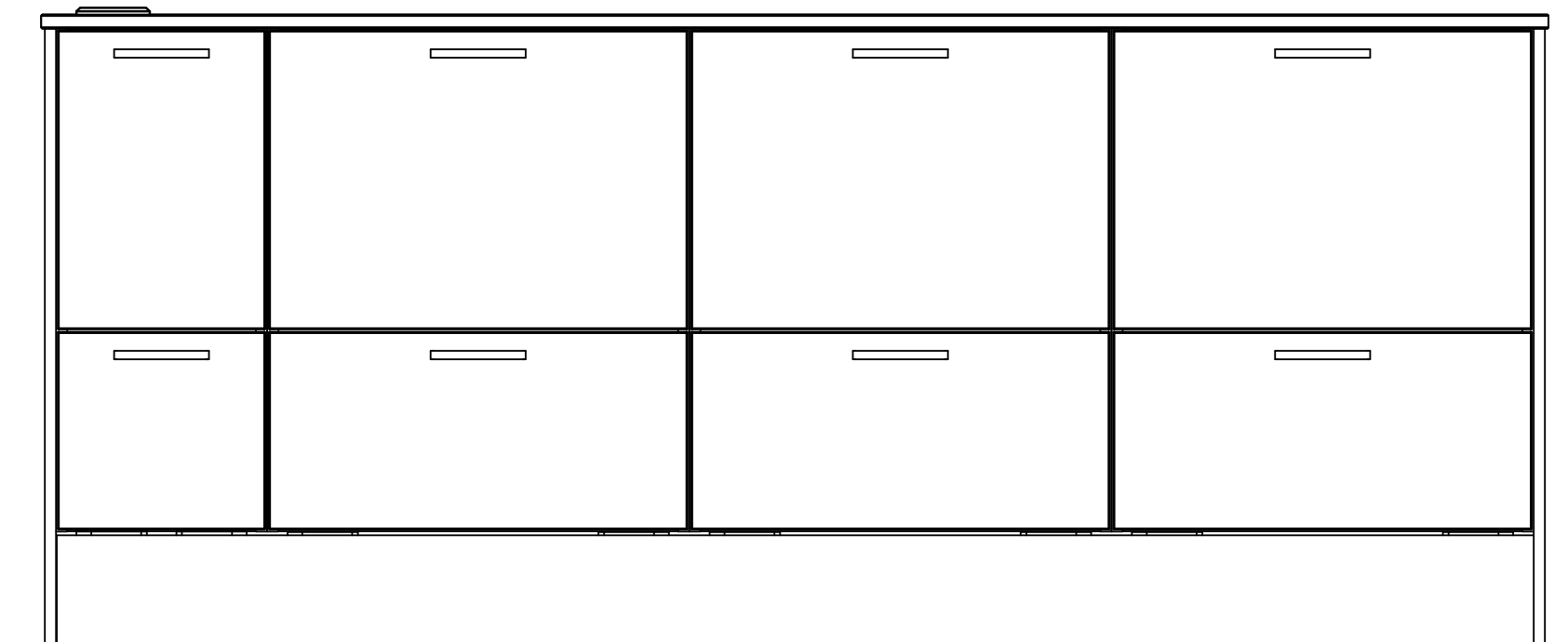

Kaaviossa olevat tuotteiden kuvat esittävät niiden sijainteja. Kuvat ovat symboleita, tuotteet visuaalisesti esitettyjä ja niihin liittyvät ratkaisut voivat poiketa kaaviossa esitetystä. Pääosin tuotteet on esitetty "Asunnon materiaalivalinnat"-aineistossa. Kaavion mitat ovat moduulimittoja, todelliset mitat saatavat poiketa valmistajasta riippuen. Esitetyt alaslaskujen korkeudet ovat tavoitekorkeuksia, joiden mitat saattavat poiketa kuvassa esitetyistä mitoista talotekniikasta johtuvista syistä.



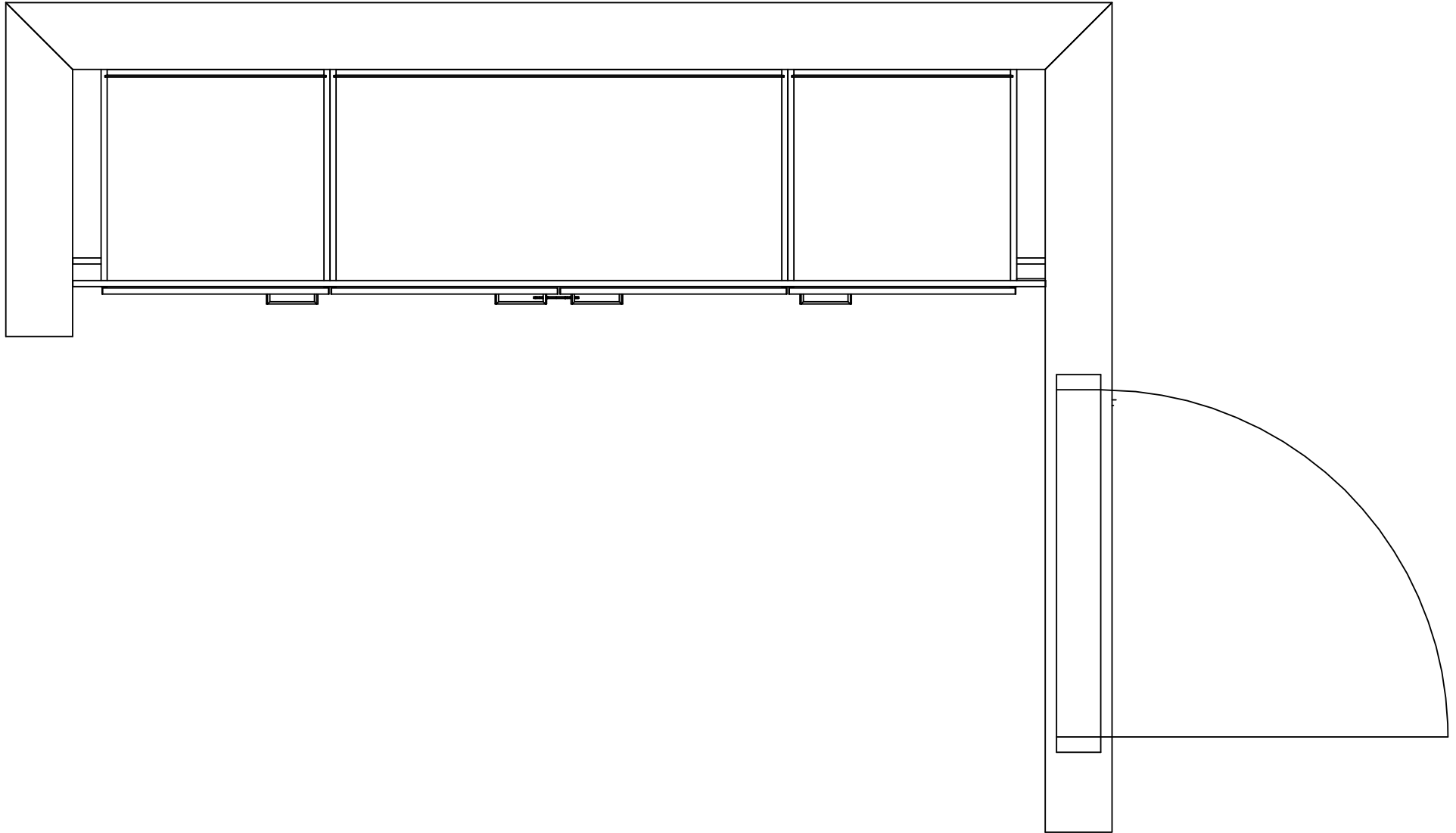

Kaaviossa olevat tuotteiden kuvat esittävät niiden sijainteja. Kuvat ovat symboleita, tuotteet visuaalisesti esitettyjä ja niihin liittyvät ratkaisut voivat poiketa kaaviossa esitetystä. Pääosin tuotteet on esitetty "Asunnon materiaalivalinnat"-aineistossa. Kaavion mitat ovat moduulimittoja, todelliset mitat saattavat poiketa valmistajasta riippuen. Esitetyt alaslaskujen korkeudet ovat tavoitekorkeuksia, joiden mitat saattavat poiketa kuvassa esitetyistä mitoista talotekniikasta johtuvista syistä.

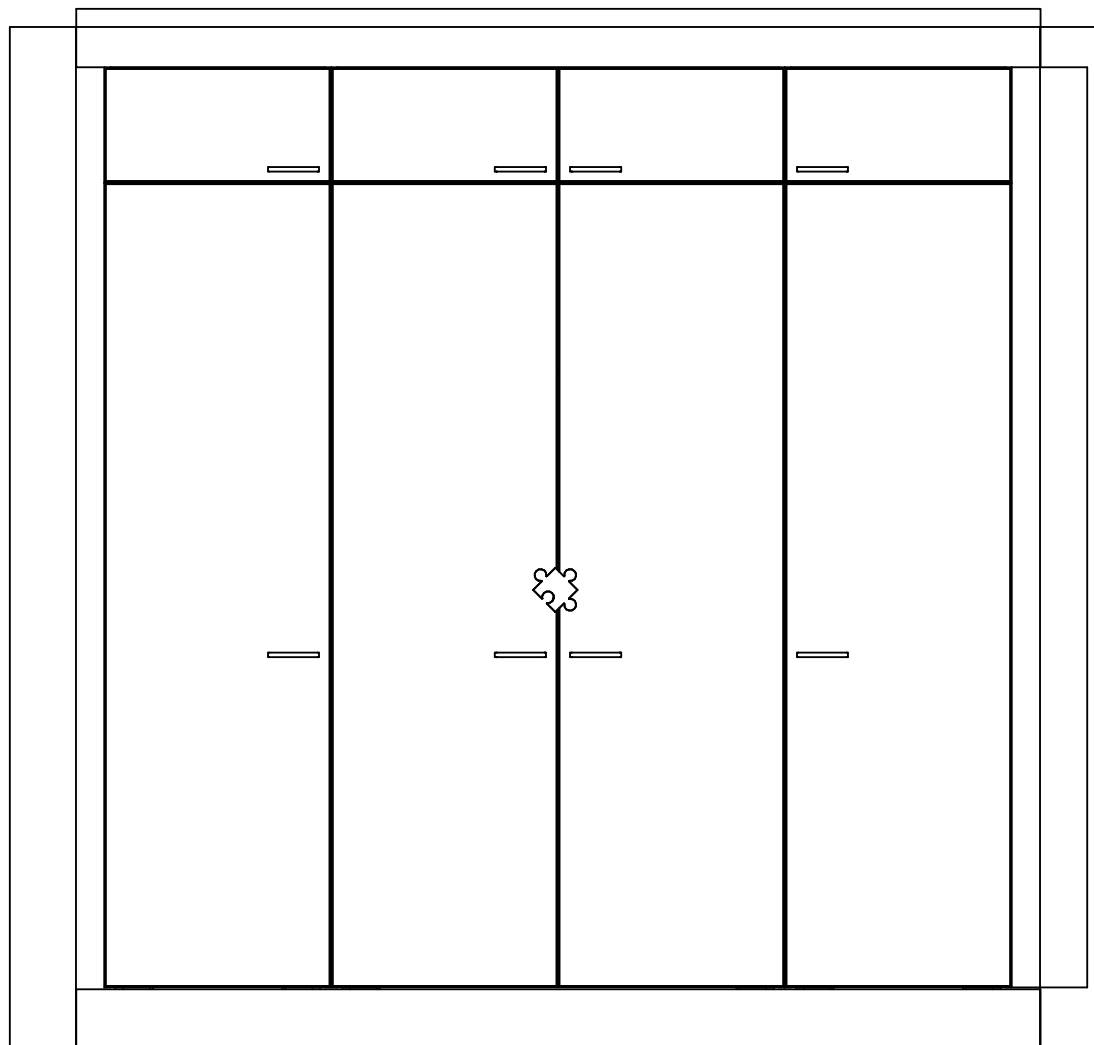

Kaaviossa olevat tuotteiden kuvat esittävät niiden sijainteja. Kuvat ovat symboleita, tuotteet visuaalisesti esitettyjä ja niihin liittyvät ratkaisut voivat poiketa kaaviossa esitetystä. Pääosin tuotteet on esitetty "Asunnon materiaalivalinnat"-aineistossa. Kaavion mitat ovat moduulimittoja, todelliset mitat saatavat poiketa valmistajasta riippuen. Esitetyt alaslaskujen korkeudet ovat tavoitekorkeuksia, joiden mitat saattavat poiketa kuvassa esitetyistä mitoista talotekniikasta johtuvista syistä.

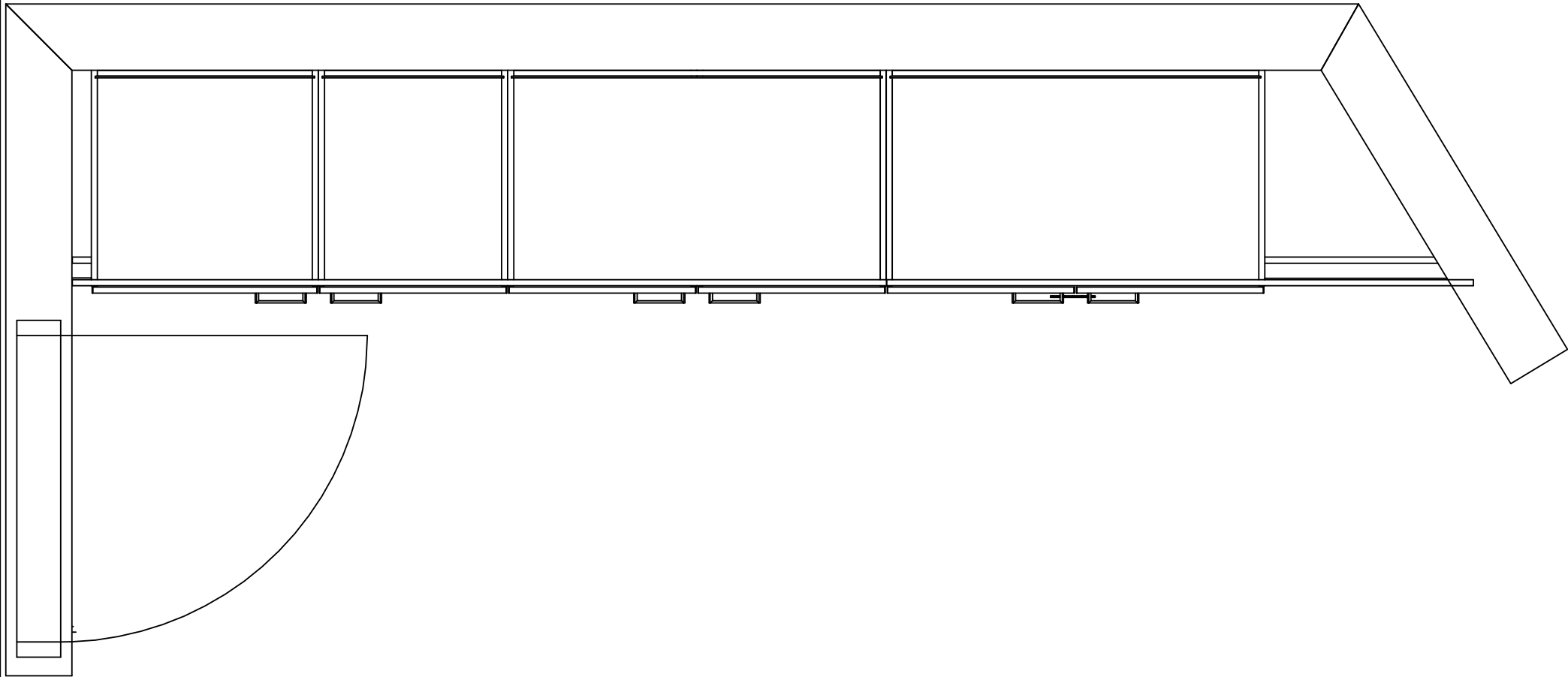

Kaaviossa olevat tuotteiden kuvat esittävät niiden sijainteja. Kuvat ovat symboleita, tuotteet visuaalisesti esitettyjä ja niihin liittyvät ratkaisut voivat poiketa kaaviossa esitetystä. Pääosin tuotteet on esitetty "Asunnon materiaalivalinnat"-aineistossa. Kaavion mitat ovat moduulimittoja, todelliset mitat saatavat poiketa valmistajasta riippuen. Esitetyt alaslaskujen korkeudet ovat tavoitekorkeuksia, joiden mitat saattavat poiketa kuvassa esitetyistä mitoista talotekniikasta johtuvista syistä.

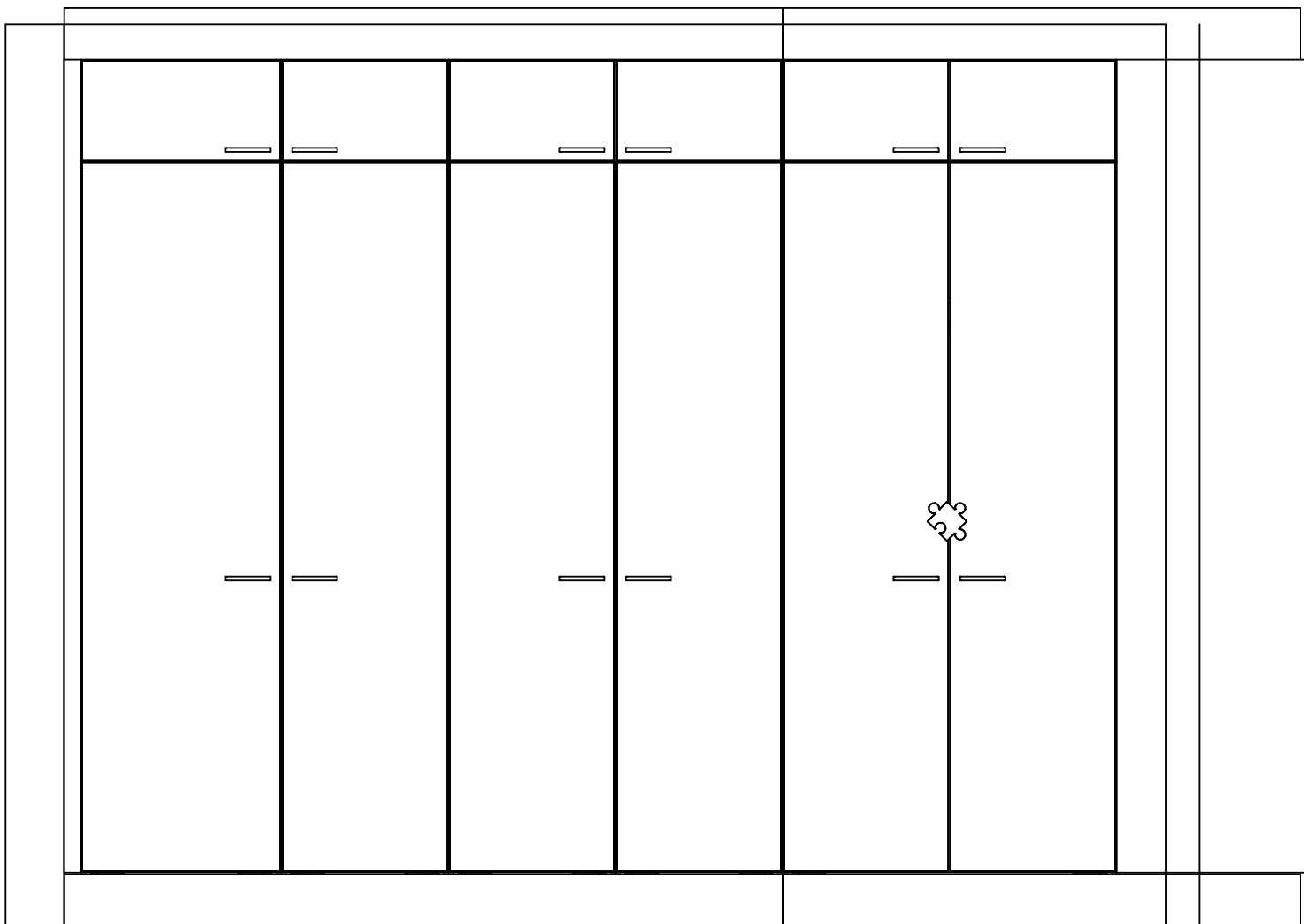

Kaaviossa olevat tuotteiden kuvat esittävät niiden sijainteja. Kuvat ovat symboleita, tuotteet visuaalisesti esitettyjä ja niihin liittyvät ratkaisut voivat poiketa kaaviossa esitetystä. Pääosin tuotteet on esitetty "Asunnon materiaalivalinnat"-aineistossa. Kaavion mitat ovat moduulimittoja, todelliset mitat saatavat poiketa valmistajasta riippuen. Esitetyt alaslaskujen korkeudet ovat tavoitekorkeuksia, joiden mitat saattavat poiketa kuvassa esitetyistä mitoista talotekniikasta johtuvista syistä.

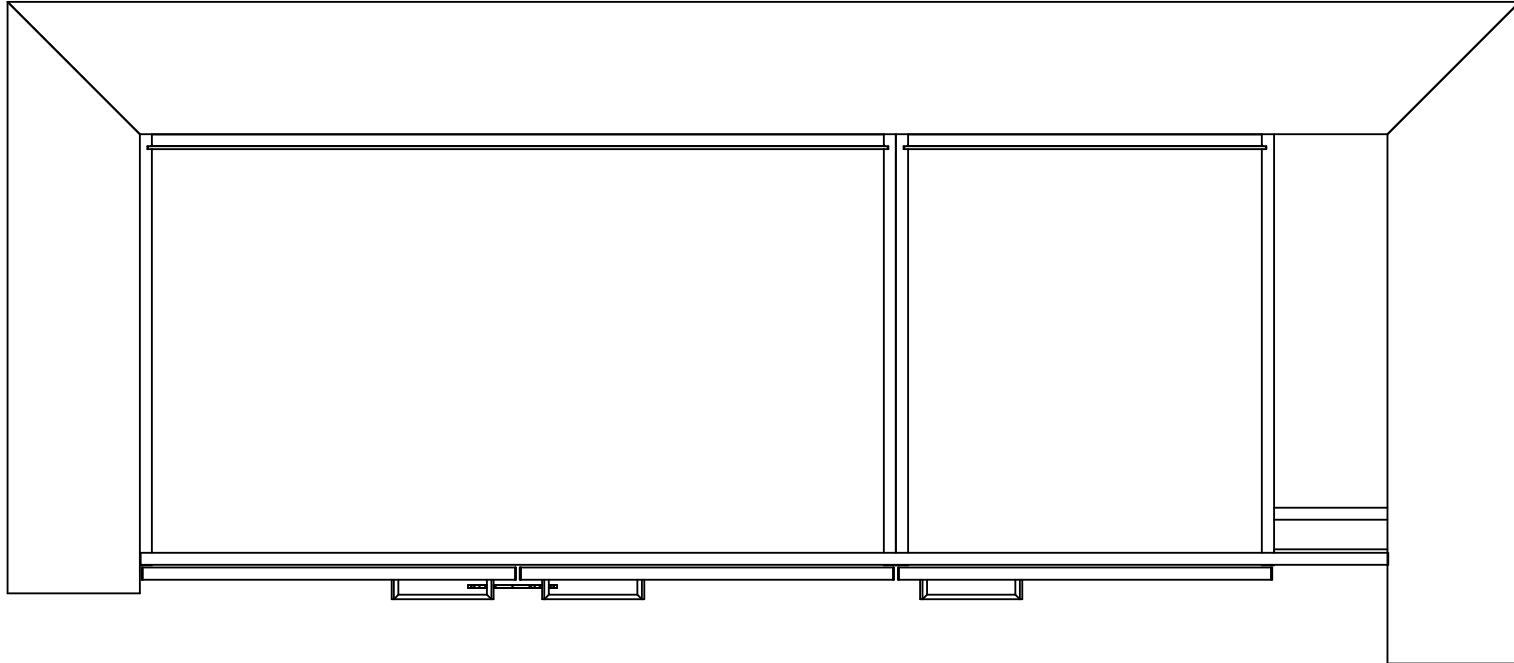

Kaaviossa olevat tuotteiden kuvat esittävät niiden sijainteja. Kuvat ovat symboleita, tuotteet visuaalisesti esitettyjä ja niihin liittyvät ratkaisut voivat poiketa kaaviossa esitetystä. Pääosin tuotteet on esitetty "Asunnon materiaalivalinnat"-aineistossa. Kaavion mitat ovat moduulimittoja, todelliset mitat saatavat poiketa valmistajasta riippuen. Esitetyt alaslaskujen korkeudet ovat tavoitekorkeuksia, joiden mitat saattavat poiketa kuvassa esitetyistä mitoista talotekniikasta johtuvista syistä.

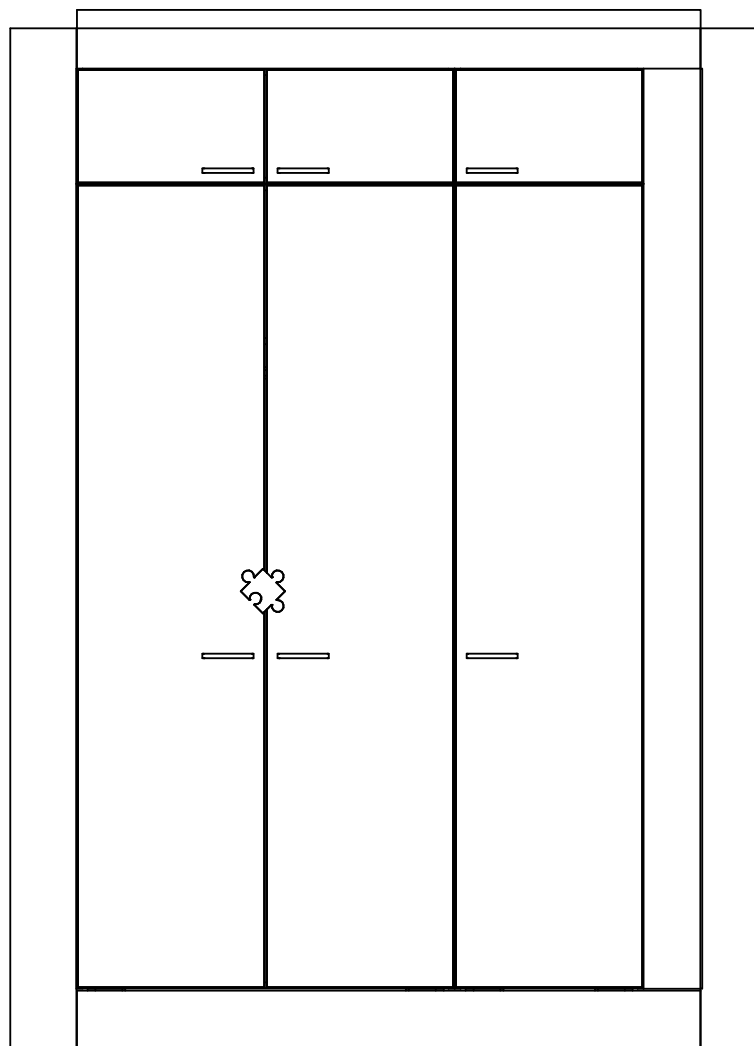

Kaaviossa olevat tuotteiden kuvat esittävät niiden sijainteja. Kuvat ovat symboleita, tuotteet visuaalisesti esitettyjä ja niihin liittyvät ratkaisut voivat poiketa kaaviossa esitetystä. Pääosin tuotteet on esitetty "Asunnon materiaalivalinnat"-aineistossa. Kaavion mitat ovat moduulimittoja, todelliset mitat saatavat poiketa valmistajasta riippuen. Esitetyt alaslaskujen korkeudet ovat tavoitekorkeuksia, joiden mitat saattavat poiketa kuvassa esitetyistä mitoista talotekniikasta johtuvista syistä.

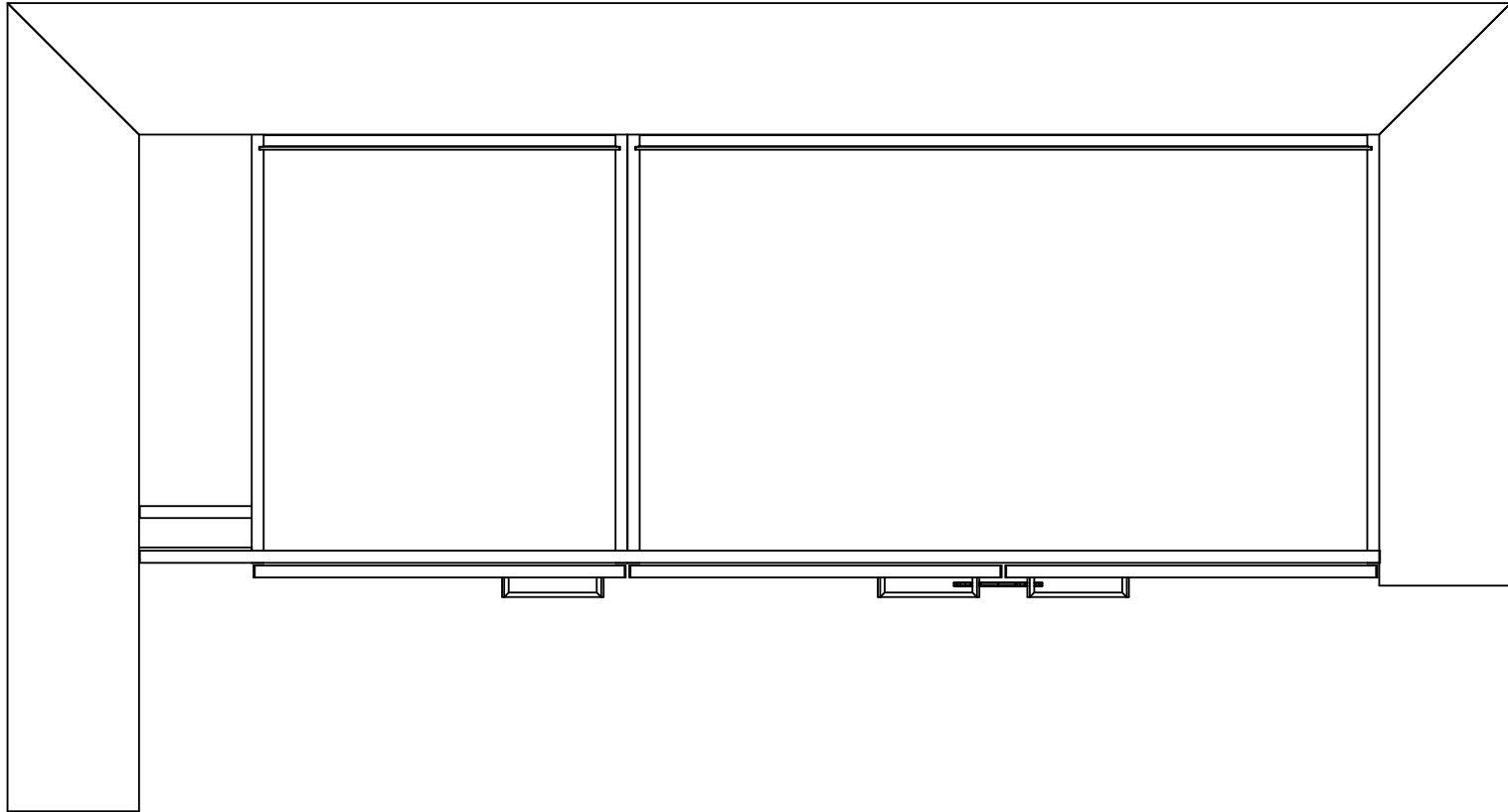

Kaaviossa olevat tuotteiden kuvat esittävät niiden sijainteja. Kuvat ovat symboleita, tuotteet visuaalisesti esitettyjä ja niihin liittyvät ratkaisut voivat poiketa kaaviossa esitetystä. Pääosin tuotteet on esitetty "Asunnon materiaalivalinnat"-aineistossa. Kaavion mitat ovat moduulimittoja, todelliset mitat saatavat poiketa valmistajasta riippuen. Esitetyt alaslaskujen korkeudet ovat tavoitekorkeuksia, joiden mitat saattavat poiketa kuvassa esitetyistä mitoista talotekniikasta johtuvista syistä.

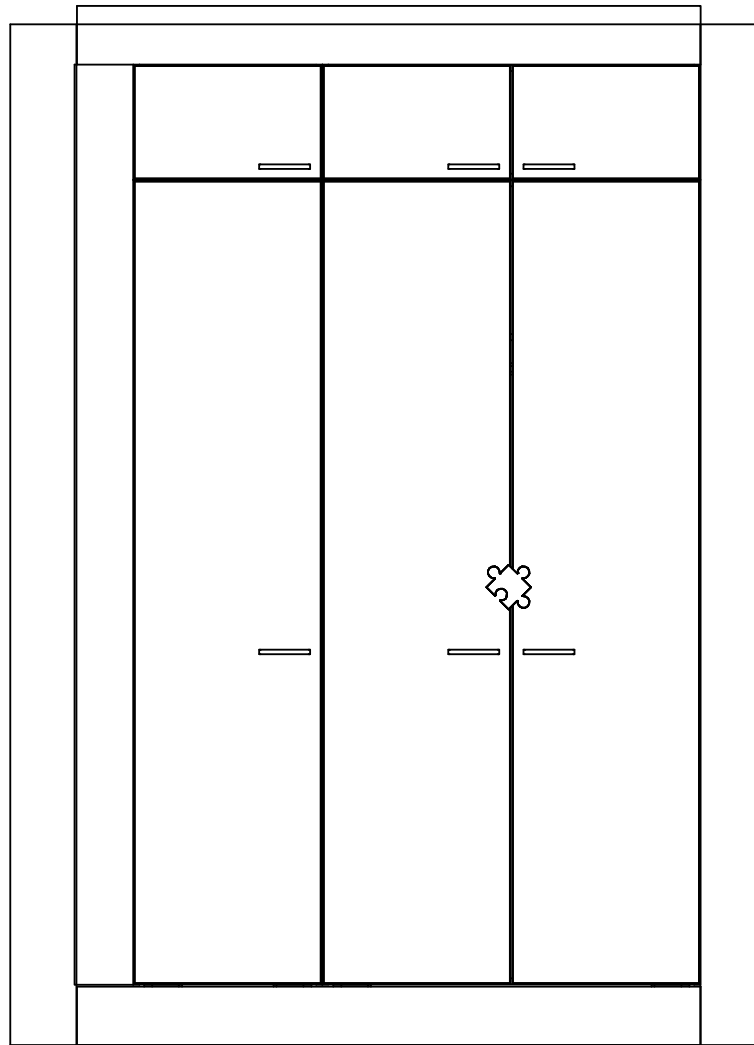

Kaaviossa olevat tuotteiden kuvat esittävät niiden sijainteja. Kuvat ovat symboleita, tuotteet visuaalisesti esitettyjä ja niihin liittyvät ratkaisut voivat poiketa kaaviossa esitetystä. Pääosin tuotteet on esitetty "Asunnon materiaalivalinnat"-aineistossa. Kaavion mitat ovat moduulimittoja, todelliset mitat saatavat poiketa valmistajasta riippuen. Esitetyt alaslaskujen korkeudet ovat tavoitekorkeuksia, joiden mitat saattavat poiketa kuvassa esitetyistä mitoista talotekniikasta johtuvista syistä.



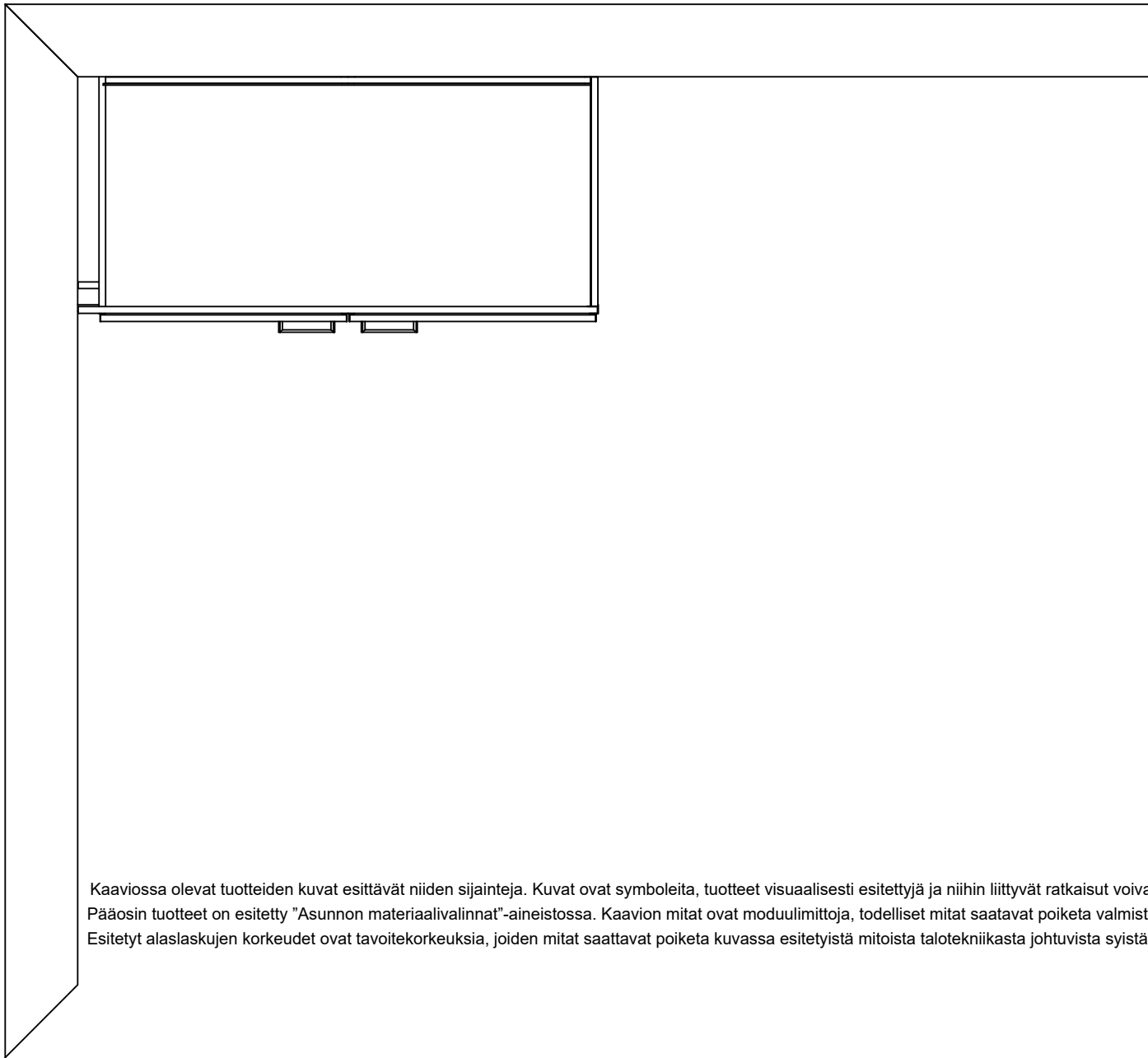

Kaaviossa olevat tuotteiden kuvat esittävät niiden sijainteja. Kuvat ovat symboleita, tuotteet visuaalisesti esitettyjä ja niihin liittyvät ratkaisut voivat poiketa kaaviossa esitetystä. Pääosin tuotteet on esitetty "Asunnon materiaalivalinnat"-aineistossa. Kaavion mitat ovat moduulimittoja, todelliset mitat saatavat poiketa valmistajasta riippuen. Esitetyt alaslaskujen korkeudet ovat tavoitekorkeuksia, joiden mitat saattavat poiketa kuvassa esitetyistä mitoista talotekniikasta johtuvista syistä.

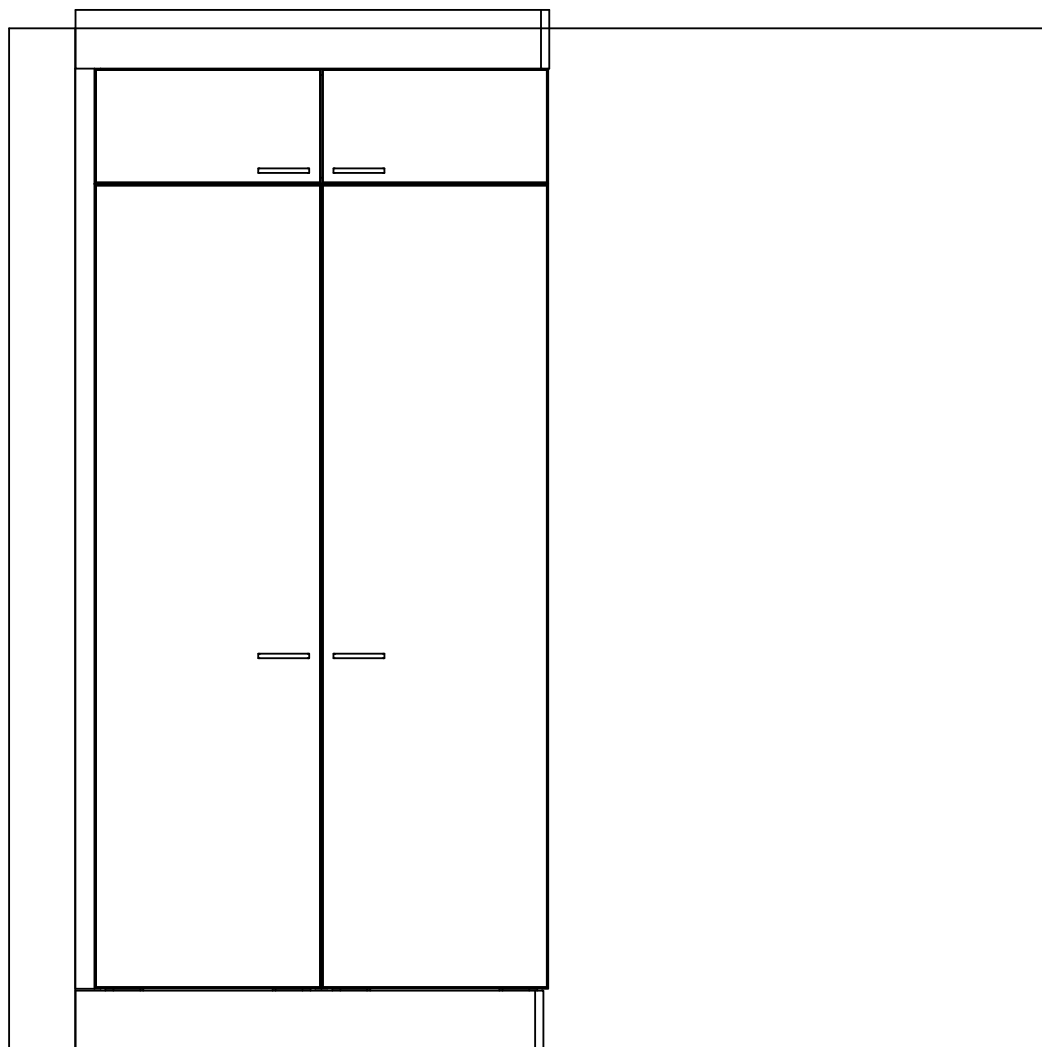

Kaaviossa olevat tuotteiden kuvat esittävät niiden sijainteja. Kuvat ovat symboleita, tuotteet visuaalisesti esitettyjä ja niihin liittyvät ratkaisut voivat poiketa kaaviossa esitetystä. Pääosin tuotteet on esitetty "Asunnon materiaalivalinnat"-aineistossa. Kaavion mitat ovat moduulimittoja, todelliset mitat saatavat poiketa valmistajasta riippuen. Esitetyt alaslaskujen korkeudet ovat tavoitekorkeuksia, joiden mitat saattavat poiketa kuvassa esitetyistä mitoista talotekniikasta johtuvista syistä.

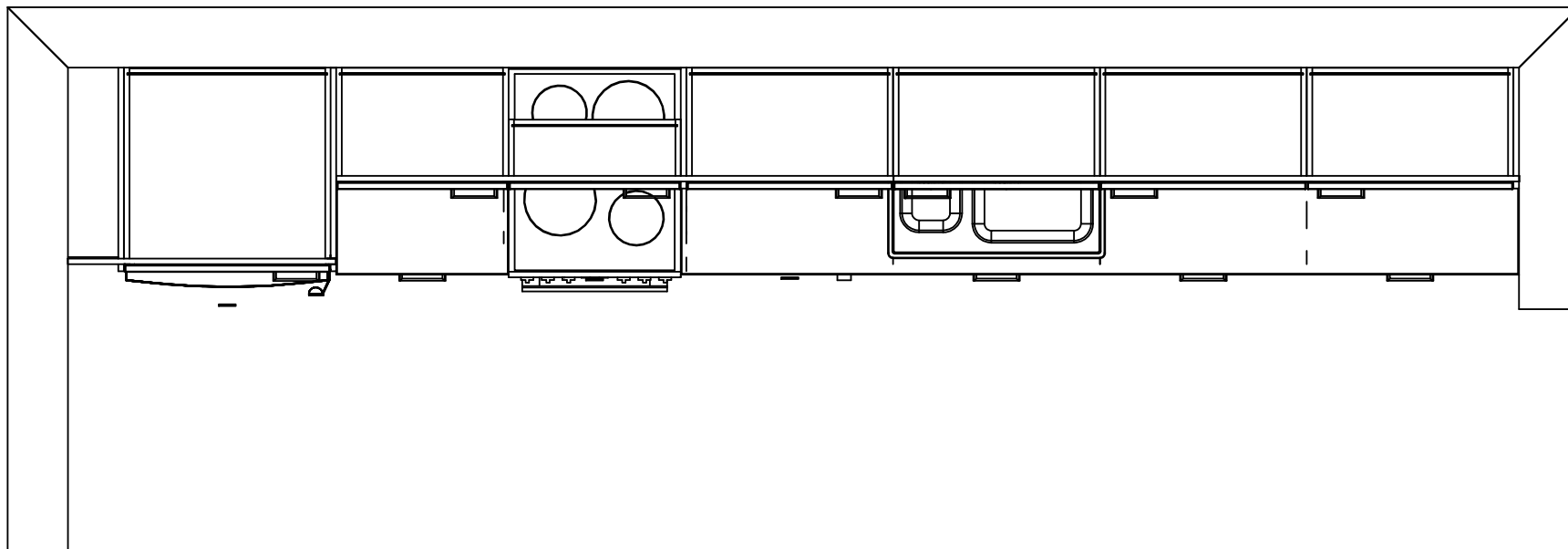

Kaaviossa olevat tuotteiden kuvat esittävät niiden sijaintoja. Kuvat ovat symboleita, tuotteet visuaalisesti esitettyjä ja niihin liittyvät ratkaisut voivat poiketa kaaviossa esitetystä. Pääosin tuotteet on esitetty "Asunnon materiaalivalinnat"-aineistossa. Kaavion mitat ovat moduulimittoja, todelliset mitat saattavat poiketa valmistajasta riippuen. Esitetyt alaslaskujen korkeudet ovat tavoitekorkeuksia, joiden mitat saattavat poiketa kuvassa esitetyistä mitoista talotekniikasta johtuvista syistä.

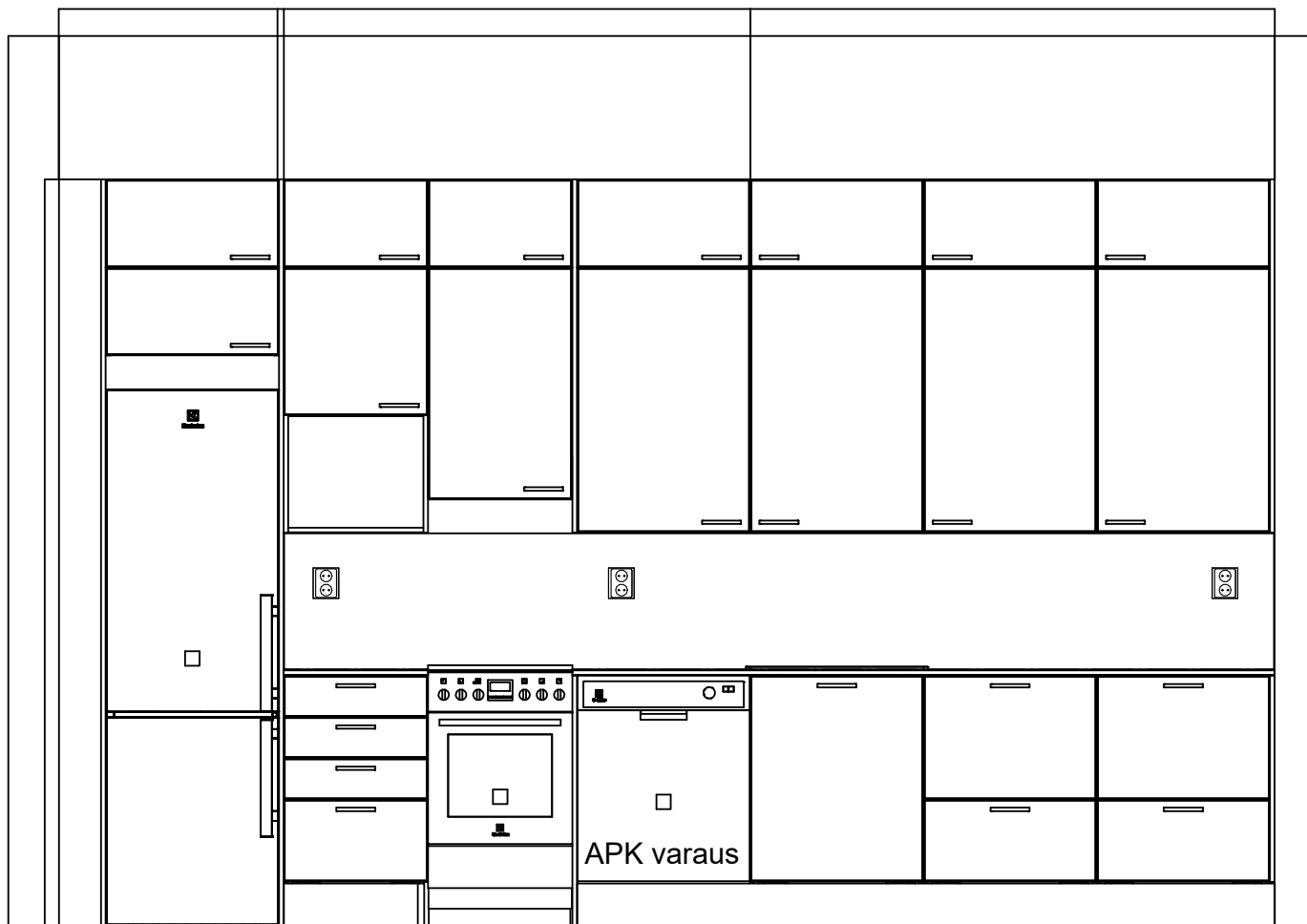

Kaaviossa olevat tuotteiden kuvat esittävät niiden sijainteja. Kuvat ovat symboleita, tuotteet visuaalisesti esitettyjä ja niihin liittyvät ratkaisut voivat poiketa kaaviossa esitetystä. Pääosin tuotteet on esitetty "Asunnon materiaalivalinnat"-aineistossa. Kaavion mitat ovat moduulimittoja, todelliset mitat saatavat poiketa valmistajasta riippuen. Esitetyt alaslaskujen korkeudet ovat tavoitekorkeuksia, joiden mitat saattavat poiketa kuvassa esitetystä mitoista talotekniikasta johtuvista syistä.

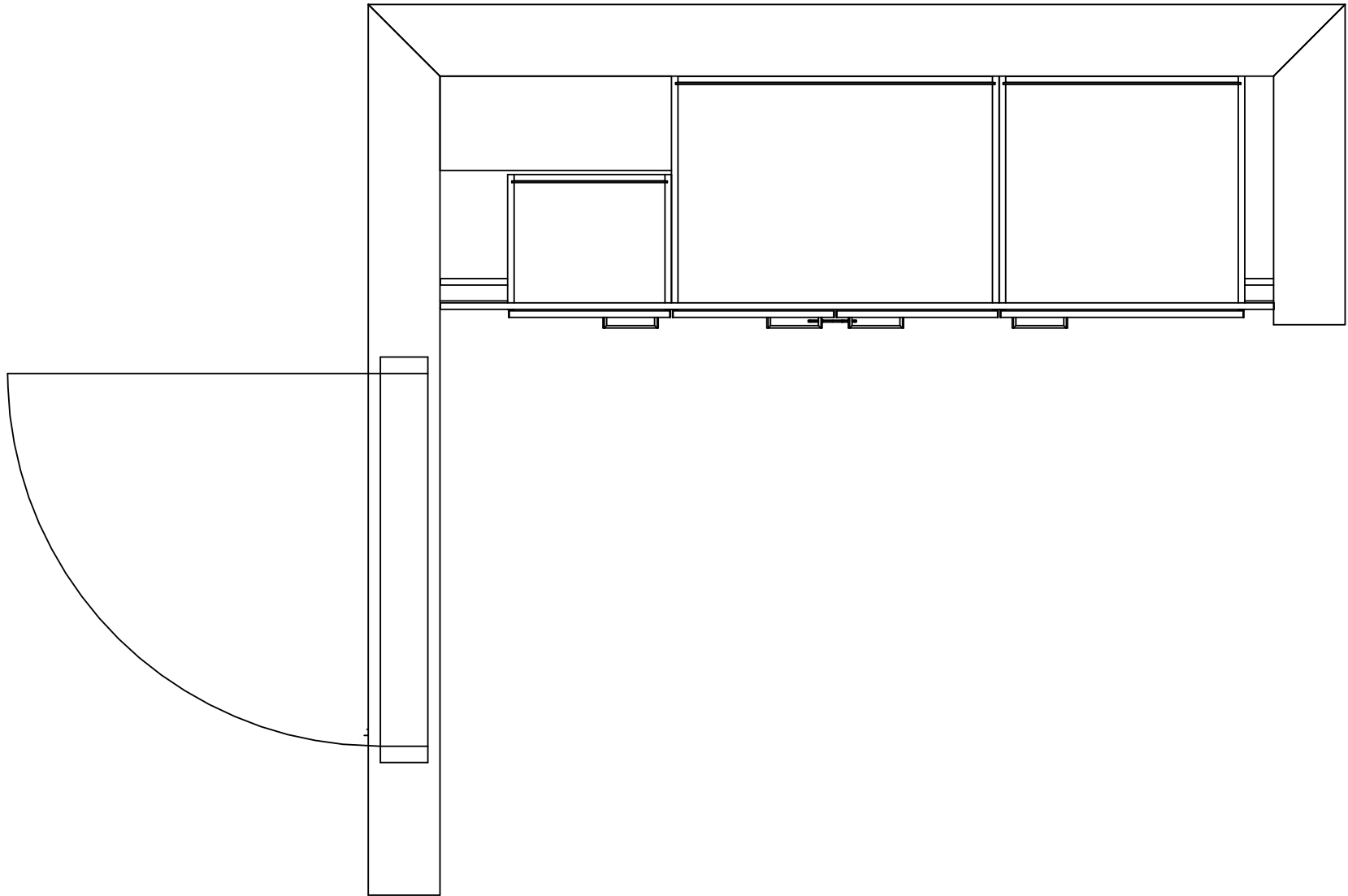

Kaaviossa olevat tuotteiden kuvat esittävät niiden sijainteja. Kuvat ovat symboleita, tuotteet visuaalisesti esitettyjä ja niihin liittyvät ratkaisut voivat poiketa kaaviossa esitetystä. Pääosin tuotteet on esitetty "Asunnon materiaalivalinnat"-aineistossa. Kaavion mitat ovat moduulimittoja, todelliset mitat saattavat poiketa valmistajasta riippuen. Esitetyt alaslaskujen korkeudet ovat tavoitekorkeuksia, joiden mitat saattavat poiketa kuvassa esitetyistä mitoista talotekniikasta johtuvista syistä.

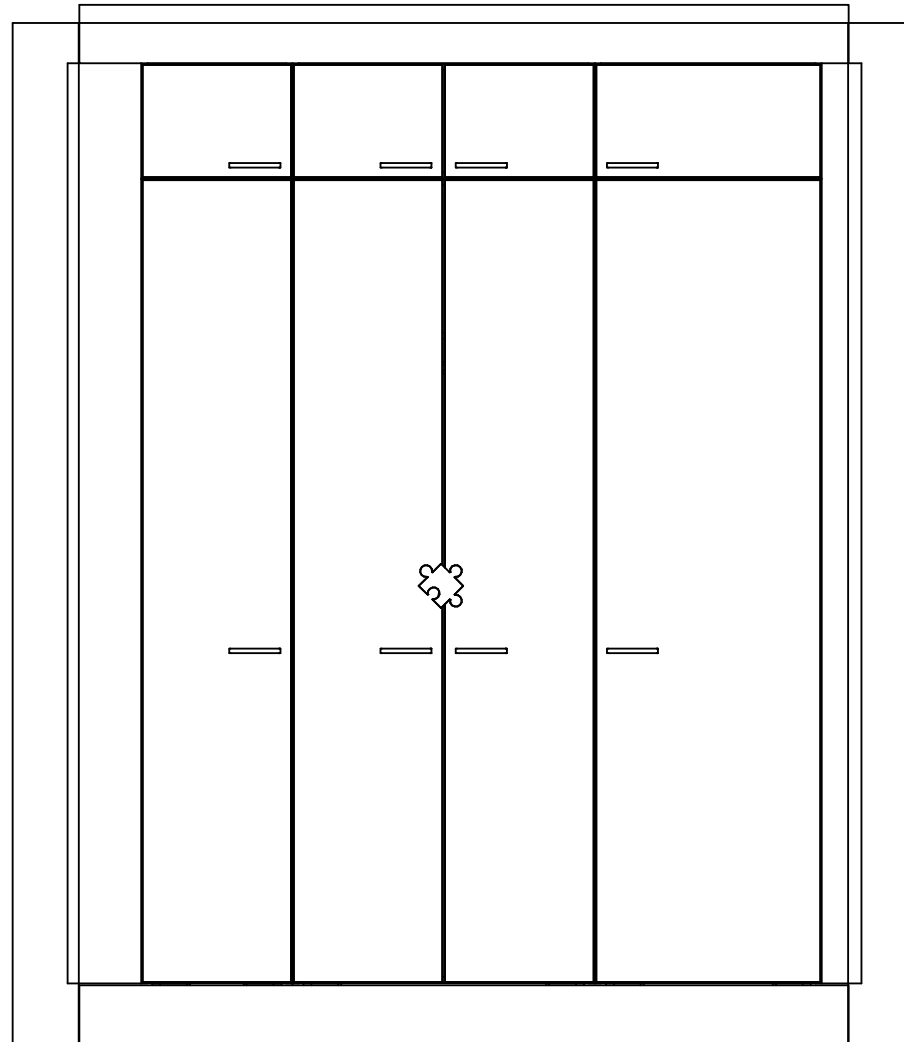

Kaaviossa olevat tuotteiden kuvat esittävät niiden sijainteja. Kuvat ovat symboleita, tuotteet visuaalisesti esitettyjä ja niihin liittyvät ratkaisut voivat poiketa kaaviossa esitetystä. Pääosin tuotteet on esitetty "Asunnon materiaalivalinnat"-aineistossa. Kaavion mitat ovat moduulimittoja, todelliset mitat saattavat poiketa valmistajasta riippuen. Esitetyt alaslaskujen korkeudet ovat tavoitekorkeuksia, joiden mitat saattavat poiketa kuvassa esitetyistä mitoista talotekniikasta johtuvista syistä.

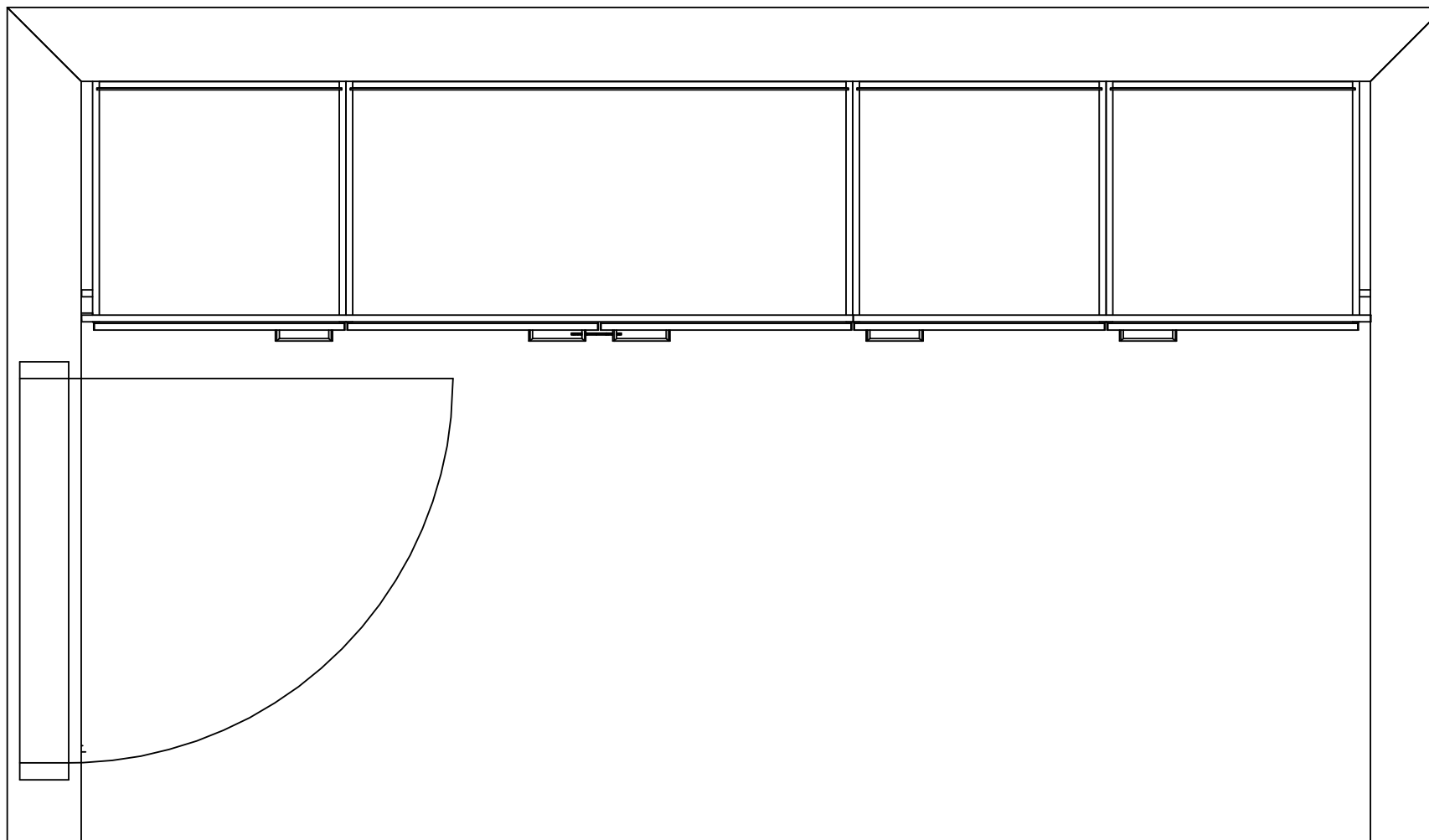

Kaaviossa olevat tuotteiden kuvat esittävät niiden sijainteja. Kuvat ovat symboleita, tuotteet visuaalisesti esitettyjä ja niihin liittyvät ratkaisut voivat poiketa kaaviossa esitetystä. Pääosin tuotteet on esitetty "Asunnon materiaalivalinnat"-aineistossa. Kaavion mitat ovat moduulimittoja, todelliset mitat saattavat poiketa valmistajasta riippuen. Esitetyt alaslaskujen korkeudet ovat tavoitekorkeuksia, joiden mitat saattavat poiketa kuvassa esitetyistä mitoista talotekniikasta johtuvista syistä.

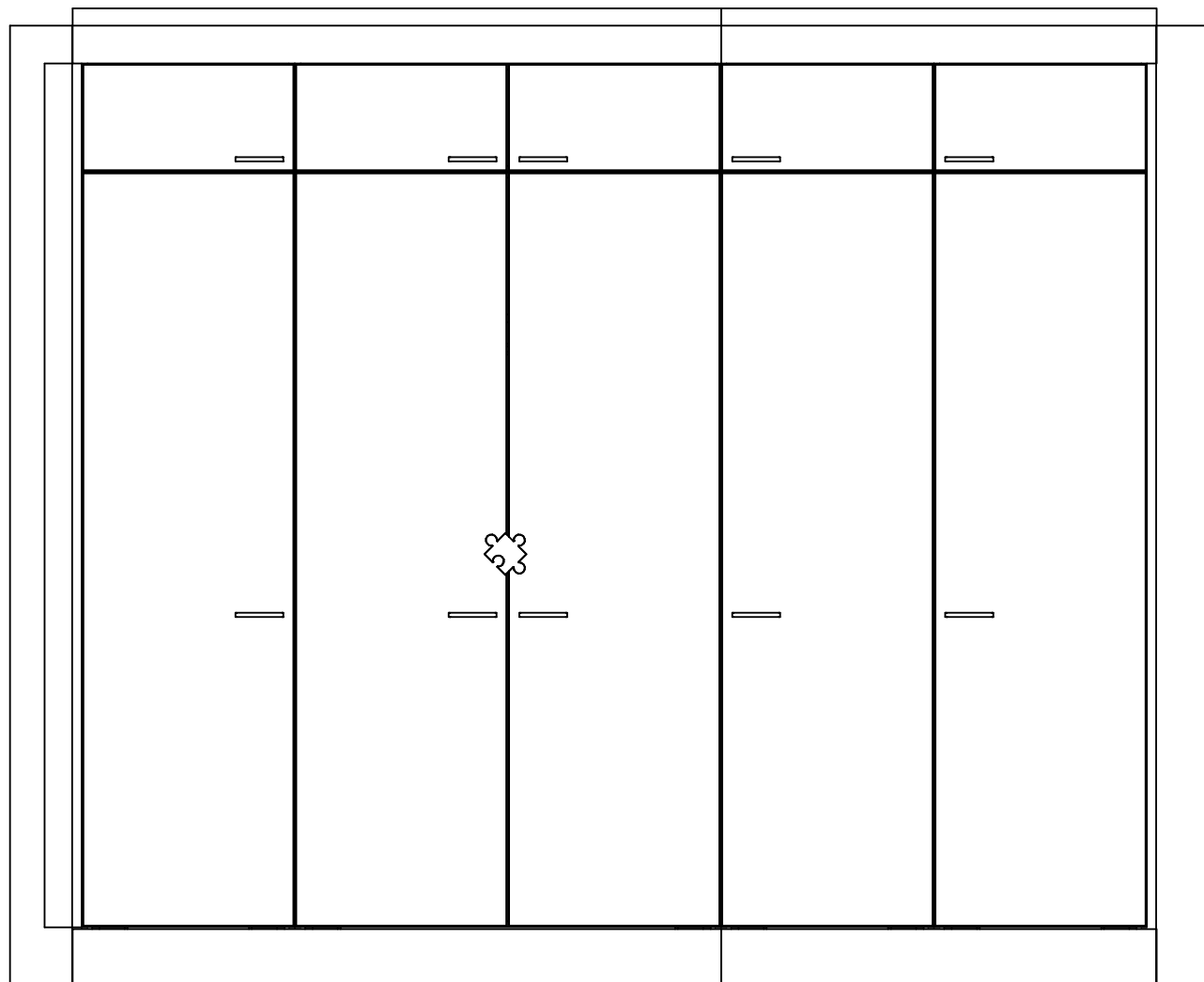

Kaaviossa olevat tuotteiden kuvat esittävät niiden sijainteja. Kuvat ovat symboleita, tuotteet visuaalisesti esitettyjä ja niihin liittyvät ratkaisut voivat poiketa kaaviossa esitetystä. Pääosin tuotteet on esitetty "Asunnon materiaalivalinnat"-aineistossa. Kaavion mitat ovat moduulimittoja, todelliset mitat saatavat poiketa valmistajasta riippuen. Esitetyt alaslaskujen korkeudet ovat tavoitekorkeuksia, joiden mitat saattavat poiketa kuvassa esitetyistä mitoista talotekniikasta johtuvista syistä.



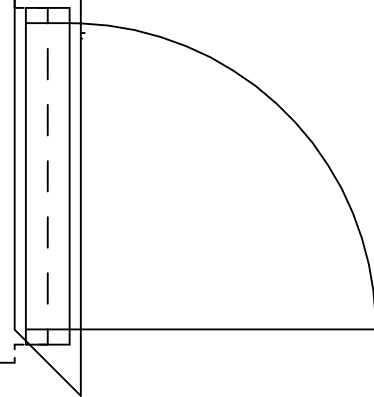
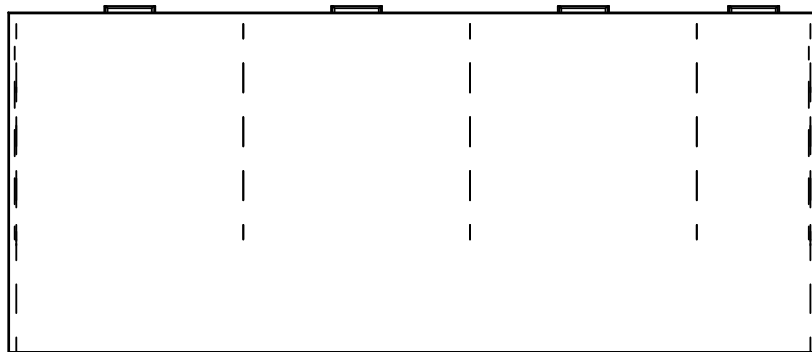
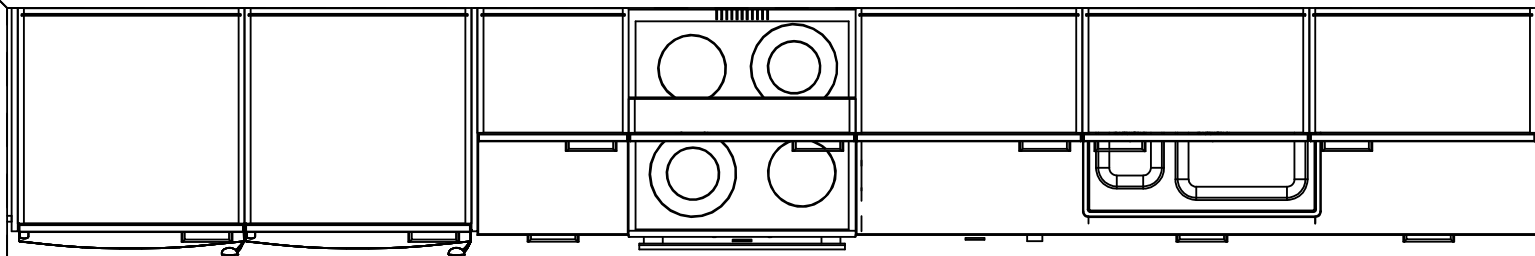

Kaaviossa olevat tuotteiden kuvat esittävät niiden sijaintoja. Kuvat ovat symboleita, tuotteet visuaalisesti esitettyjä ja niihin liittyvät ratkaisut voivat poiketa kaaviossa esitetystä.

Pääosin tuotteet on esitetty "Asunnon materiaalivalinnat"-aineistossa. Kaavion mitat ovat moduulimittoja, todelliset mitat saattavat poiketa valmistajasta riippuen.

Esitetyt alaslaskujen korkeudet ovat tavoitekorkeuksia, joiden mitat saattavat poiketa kuvassa esitetyistä mitoista talotekniikasta johtuvista syistä.

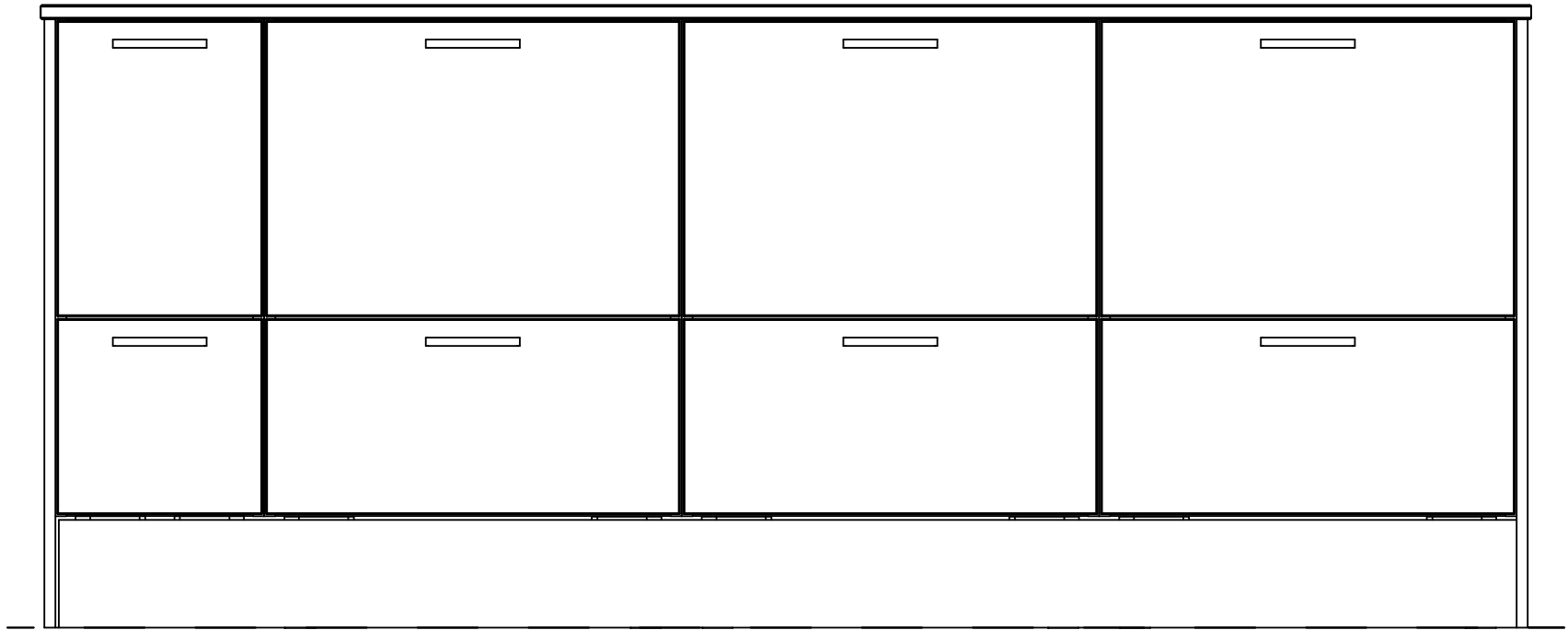

Kaaviossa olevat tuotteiden kuvat esittävät niiden sijaintoja. Kuvat ovat symboleita, tuotteet visuaalisesti esitettyjä ja niihin liittyvät ratkaisut voivat poiketa kaaviossa esitetystä. Pääosin tuotteet on esitetty "Asunnon materiaalivalinnat"-aineistossa. Kaavion mitat ovat moduulimittoja, todelliset mitat saattavat poiketa valmistajasta riippuen. Esitetyt alaslaskujen korkeudet ovat tavoitekorkeuksia, joiden mitat saattavat poiketa kuvassa esitetyistä mitoista talotekniikasta johtuvista syistä.

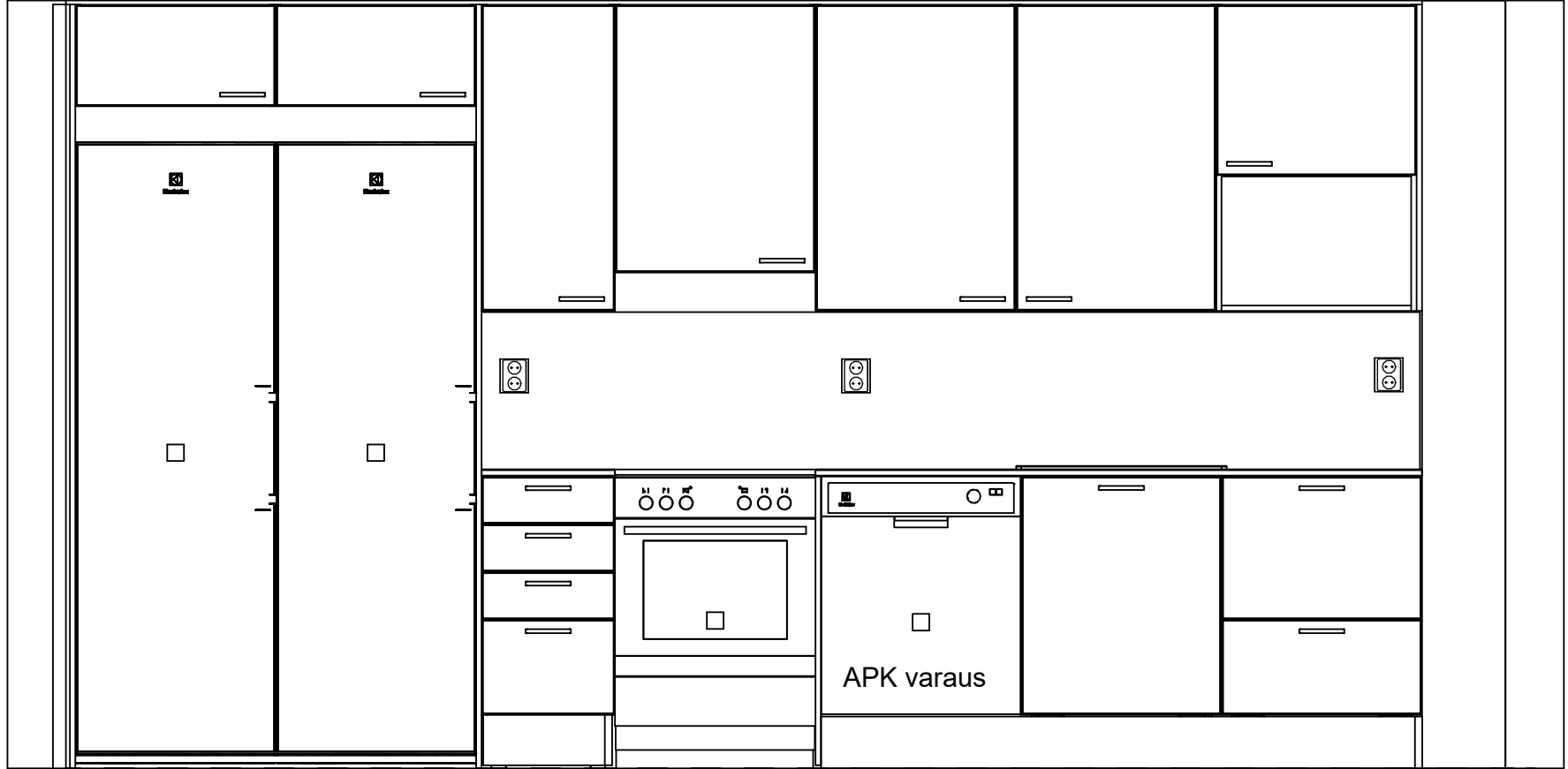

Kaaviossa olevat tuotteiden kuvat esittävät niiden sijainteja. Kuvat ovat symboleita, tuotteet visuaalisesti esitettyjä ja niihin liittyvät ratkaisut voivat poiketa kaaviossa esitetystä. Pääosin tuotteet on esitetty "Asunnon materiaalivalinnat"-aineistossa. Kaavion mitat ovat moduulimittoja, todelliset mitat saattavat poiketa valmistajasta riippuen. Esitetty alaslaskujen korkeudet ovat tavoitekorkeuksia, joiden mitat saattavat poiketa kuvassa esitetyistä mitoista talotekniikasta johtuvista syistä.

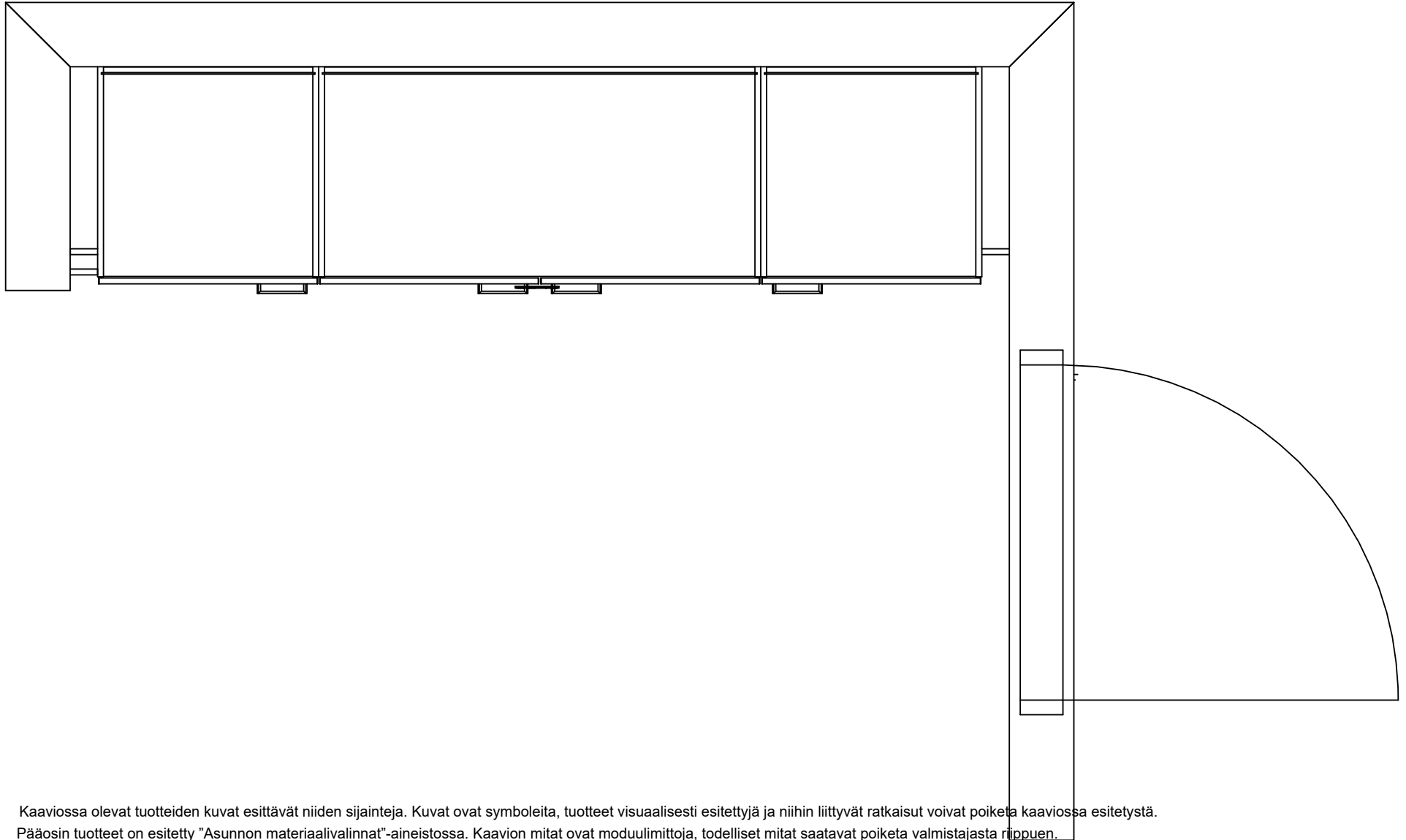

Kaaviossa olevat tuotteiden kuvat esittävät niiden sijainteja. Kuvat ovat symboleita, tuotteet visuaalisesti esitettyjä ja niihin liittyvät ratkaisut voivat poiketa kaaviossa esitetystä. Pääosin tuotteet on esitetty "Asunnon materiaalivalinnat"-aineistossa. Kaavion mitat ovat moduulimittoja, todelliset mitat saattavat poiketa valmistajasta riippuen. Esitetyt alaslaskujen korkeudet ovat tavoitekorkeuksia, joiden mitat saattavat poiketa kuvassa esitetystä mitoista talotekniikasta johtuvista syistä.

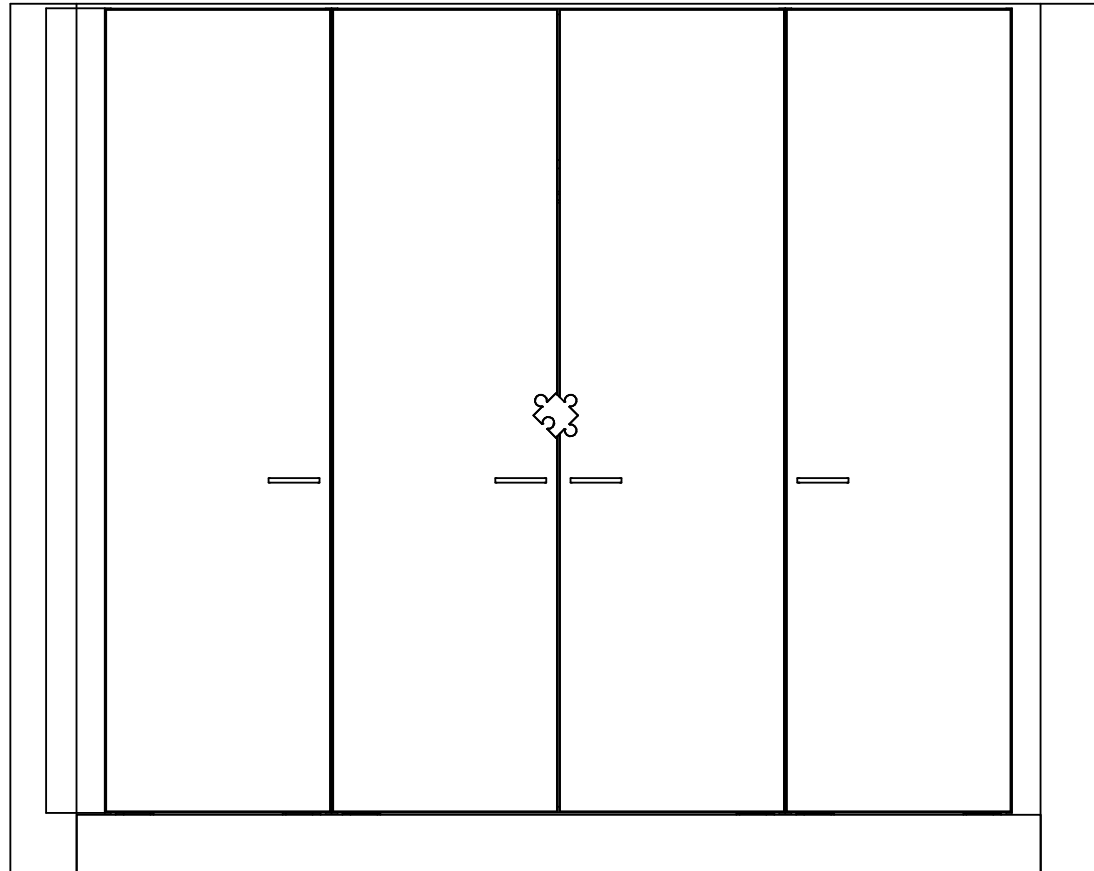

Kaaviossa olevat tuotteiden kuvat esittävät niiden sijainteja. Kuvat ovat symboleita, tuotteet visuaalisesti esitettyjä ja niihin liittyvät ratkaisut voivat poiketa kaaviossa esitetystä. Pääosin tuotteet on esitetty "Asunnon materiaalivalinnat"-aineistossa. Kaavion mitat ovat moduulimittoja, todelliset mitat saattavat poiketa valmistajasta riippuen. Esitetyt alaslaskujen korkeudet ovat tavoitekorkeuksia, joiden mitat saattavat poiketa kuvassa esitetyistä mitoista talotekniikasta johtuvista syistä.

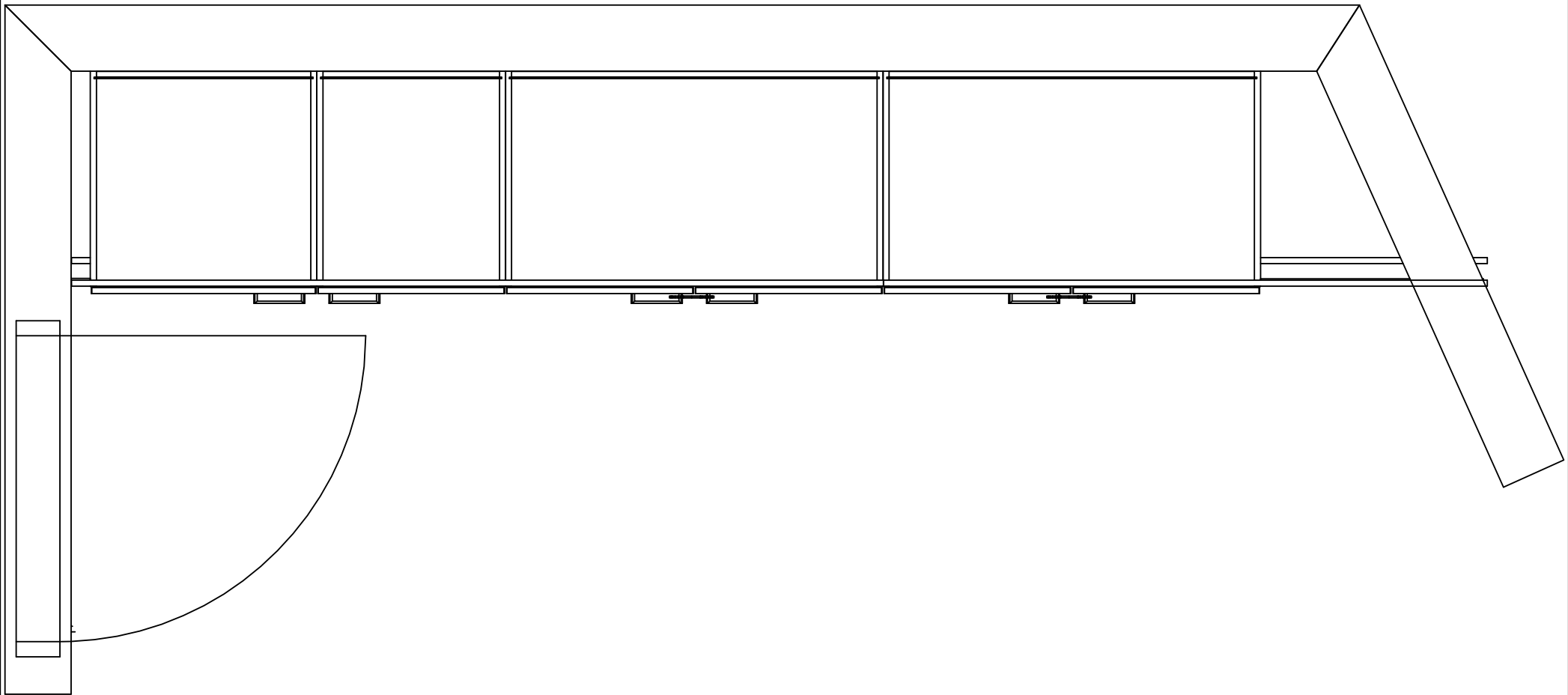

Kaaviossa olevat tuotteiden kuvat esittävät niiden sijainteja. Kuvat ovat symboleita, tuotteet visuaalisesti esitettyjä ja niihin liittyvät ratkaisut voivat poiketa kaaviossa esitetystä. Pääosin tuotteet on esitetty "Asunnon materiaalivalinnat"-aineistossa. Kaavion mitat ovat moduulimittoja, todelliset mitat saattavat poiketa valmistajasta riippuen. Esitetyt alaslaskujen korkeudet ovat tavoitekorkeuksia, joiden mitat saattavat poiketa kuvassa esitetyistä mitoista talotekniikasta johtuvista syistä.

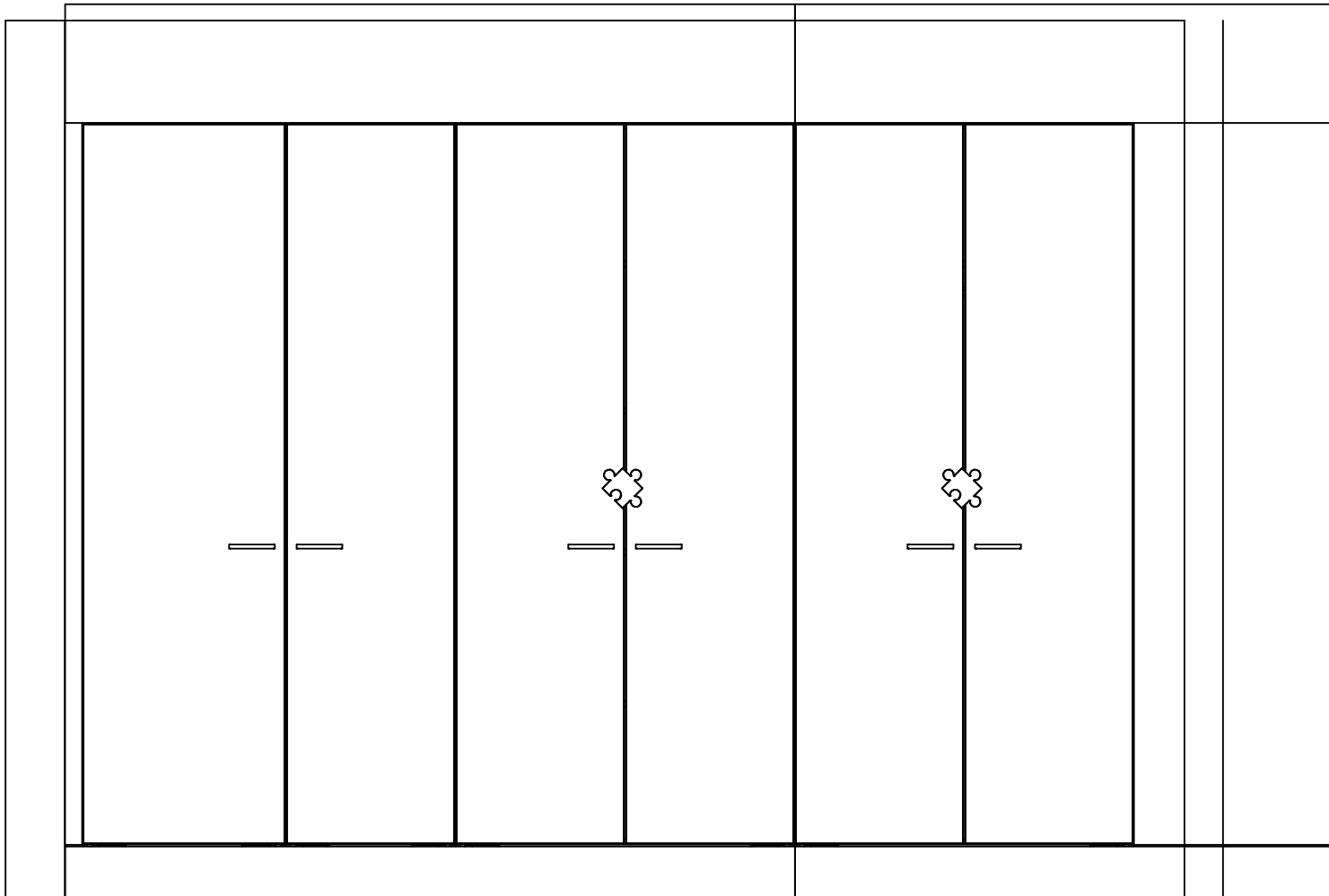

Kaaviossa olevat tuotteiden kuvat esittävät niiden sijainteja. Kuvat ovat symboleita, tuotteet visuaalisesti esitettyjä ja niihin liittyvät ratkaisut voivat poiketa kaaviossa esitetystä. Pääosin tuotteet on esitetty "Asunnon materiaalivalinnat"-aineistossa. Kaavion mitat ovat moduulimittoja, todelliset mitat saattavat poiketa valmistajasta riippuen. Esitetyt alaslaskujen korkeudet ovat tavoitekorkeuksia, joiden mitat saattavat poiketa kuvassa esitetystä mitoista talotekniikasta johtuvista syistä.

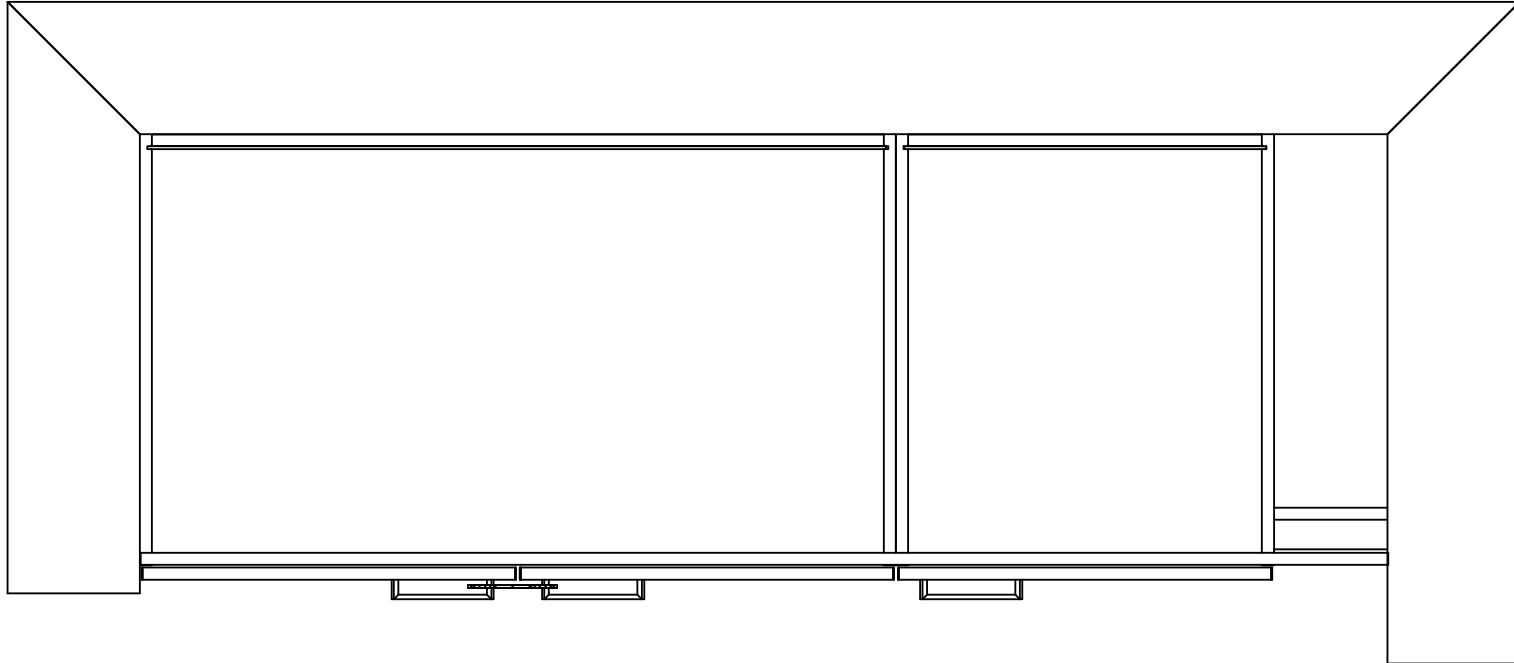

Kaaviossa olevat tuotteiden kuvat esittävät niiden sijainteja. Kuvat ovat symboleita, tuotteet visuaalisesti esitettyjä ja niihin liittyvät ratkaisut voivat poiketa kaaviossa esitetystä. Pääosin tuotteet on esitetty "Asunnon materiaalivalinnat"-aineistossa. Kaavion mitat ovat moduulimittoja, todelliset mitat saattavat poiketa valmistajasta riippuen. Esitetyt alaslaskujen korkeudet ovat tavoitekorkeuksia, joiden mitat saattavat poiketa kuvassa esitetystä mitoista talotekniikasta johtuvista syistä.



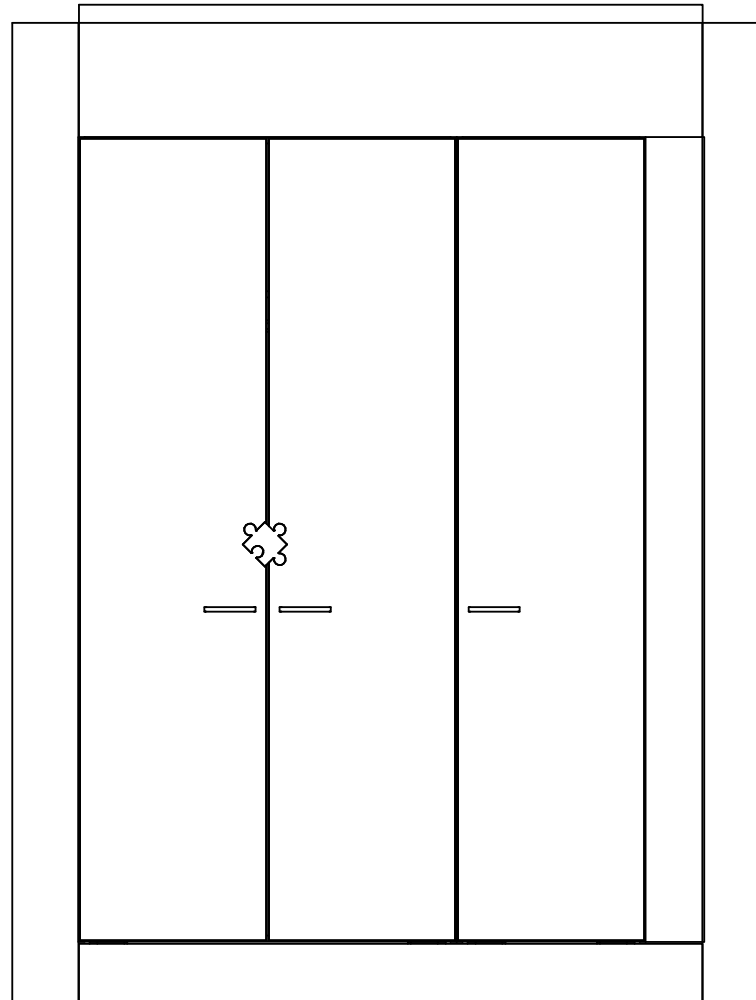

Kaaviossa olevat tuotteiden kuvat esittävät niiden sijainteja. Kuvat ovat symboleita, tuotteet visuaalisesti esitettyjä ja niihin liittyvät ratkaisut voivat poiketa kaaviossa esitetystä. Pääosin tuotteet on esitetty "Asunnon materiaalivalinnat"-aineistossa. Kaavion mitat ovat moduulimittoja, todelliset mitat saattavat poiketa valmistajasta riippuen. Esitetyt alaslaskujen korkeudet ovat tavoitekorkeuksia, joiden mitat saattavat poiketa kuvassa esitetyistä mitoista talotekniikasta johtuvista syistä.

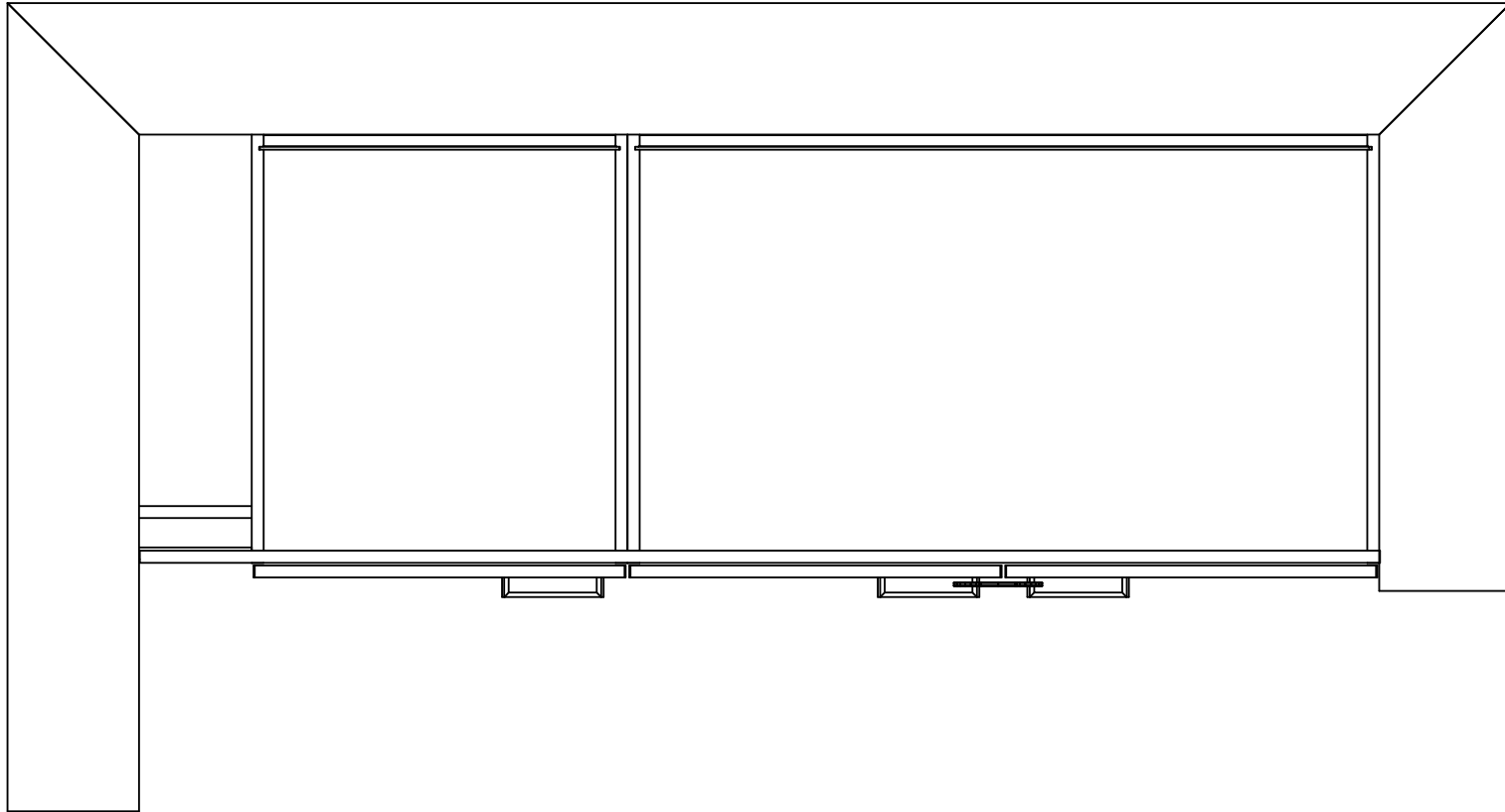

Kaaviossa olevat tuotteiden kuvat esittävät niiden sijainteja. Kuvat ovat symboleita, tuotteet visuaalisesti esitettyjä ja niihin liittyvät ratkaisut voivat poiketa kaaviossa esitetystä. Pääosin tuotteet on esitetty "Asunnon materiaalivalinnat"-aineistossa. Kaavion mitat ovat moduulimittoja, todelliset mitat saattavat poiketa valmistajasta riippuen. Esitetyt alaslaskujen korkeudet ovat tavoitekorkeuksia, joiden mitat saattavat poiketa kuvassa esitetyistä mitoista talotekniikasta johtuvista syistä.

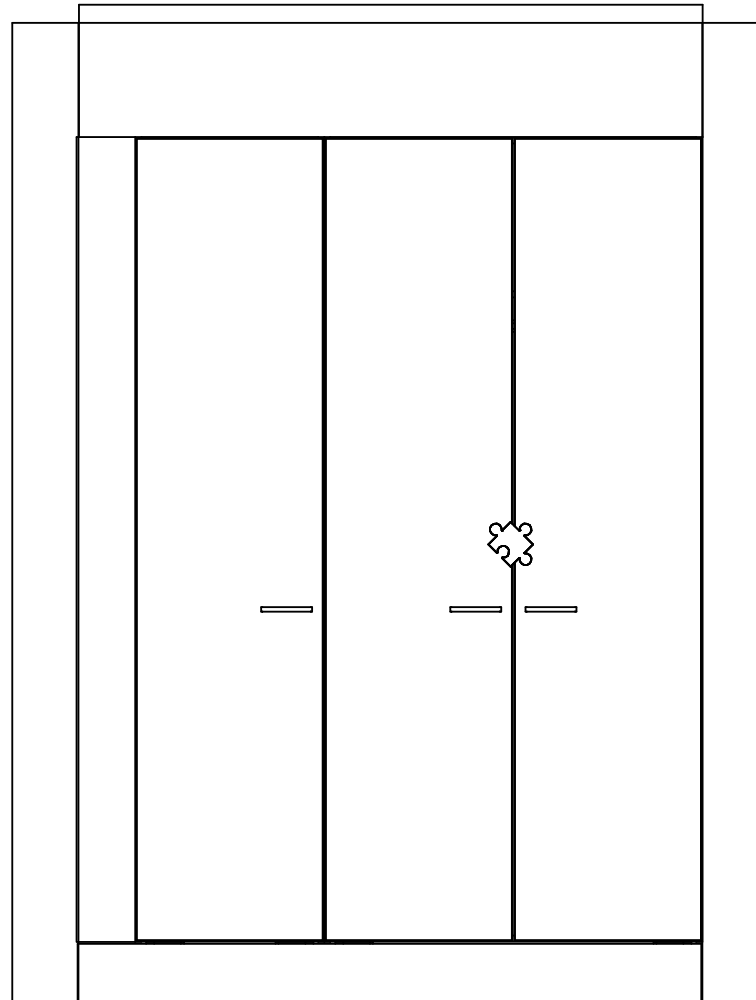

Kaaviossa olevat tuotteiden kuvat esittävät niiden sijainteja. Kuvat ovat symboleita, tuotteet visuaalisesti esitettyjä ja niihin liittyvät ratkaisut voivat poiketa kaaviossa esitetystä. Pääosin tuotteet on esitetty "Asunnon materiaalivalinnat"-aineistossa. Kaavion mitat ovat moduulimittoja, todelliset mitat saattavat poiketa valmistajasta riippuen. Esitetyt alaslaskujen korkeudet ovat tavoitekorkeuksia, joiden mitat saattavat poiketa kuvassa esitetyistä mitoista talotekniikasta johtuvista syistä.

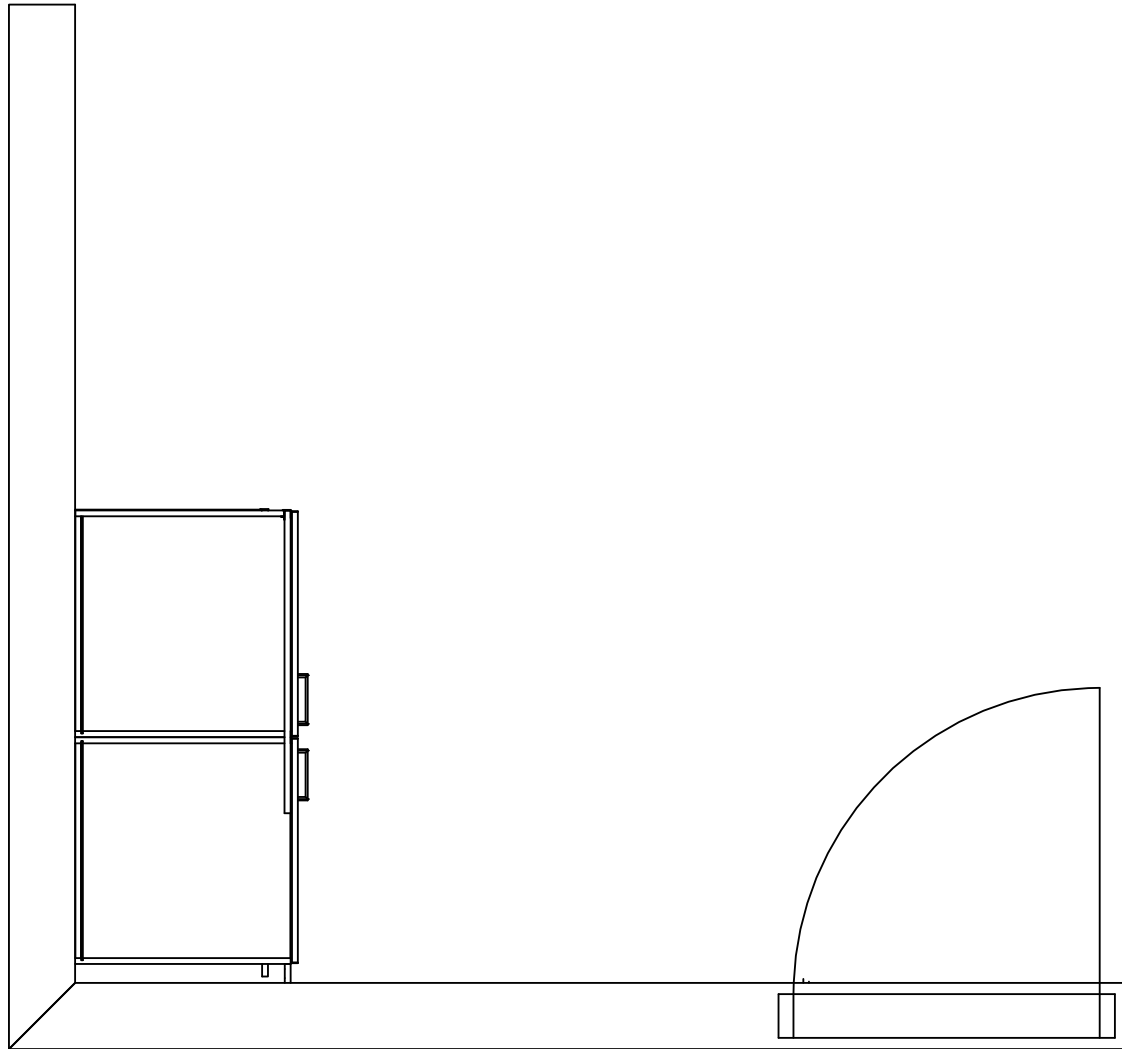

Kaaviossa olevat tuotteiden kuvat esittävät niiden sijaintia. Kuvat ovat symboleita, tuotteet visuaalisesti esitettyjä ja niihin liittyvät ratkaisut voivat poiketa kaaviossa esitetystä. Pääosin tuotteet on esitetty "Asunnon materiaalivalinnat"-aineistossa. Kaavion mitat ovat moduulimittoja, todelliset mitat saattavat poiketa valmistajasta riippuen. Esitetyt alaslaskujen korkeudet ovat tavoitekorkeuksia, joiden mitat saattavat poiketa kuvassa esitetyistä mitoista talotekniikasta johtuvista syistä.

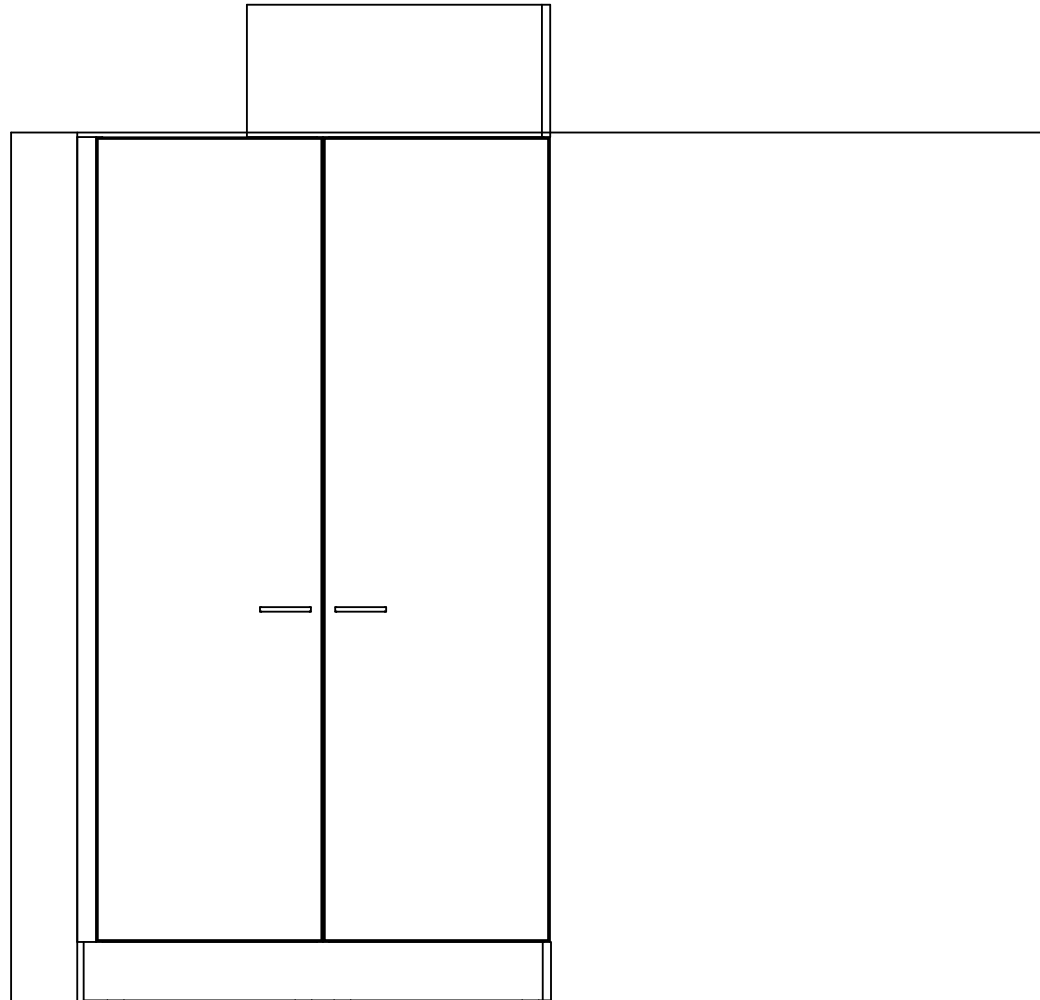

Kaaviossa olevat tuotteiden kuvat esittävät niiden sijainteja. Kuvat ovat symboleita, tuotteet visuaalisesti esitettyjä ja niihin liittyvät ratkaisut voivat poiketa kaaviossa esitetystä. Pääosin tuotteet on esitetty "Asunnon materiaalivalinnat"-aineistossa. Kaavion mitat ovat moduulimittoja, todelliset mitat saattavat poiketa valmistajasta riippuen. Esitetyt alaslaskujen korkeudet ovat tavoitekorkeuksia, joiden mitat saattavat poiketa kuvassa esitetyistä mitoista talotekniikasta johtuvista syistä.

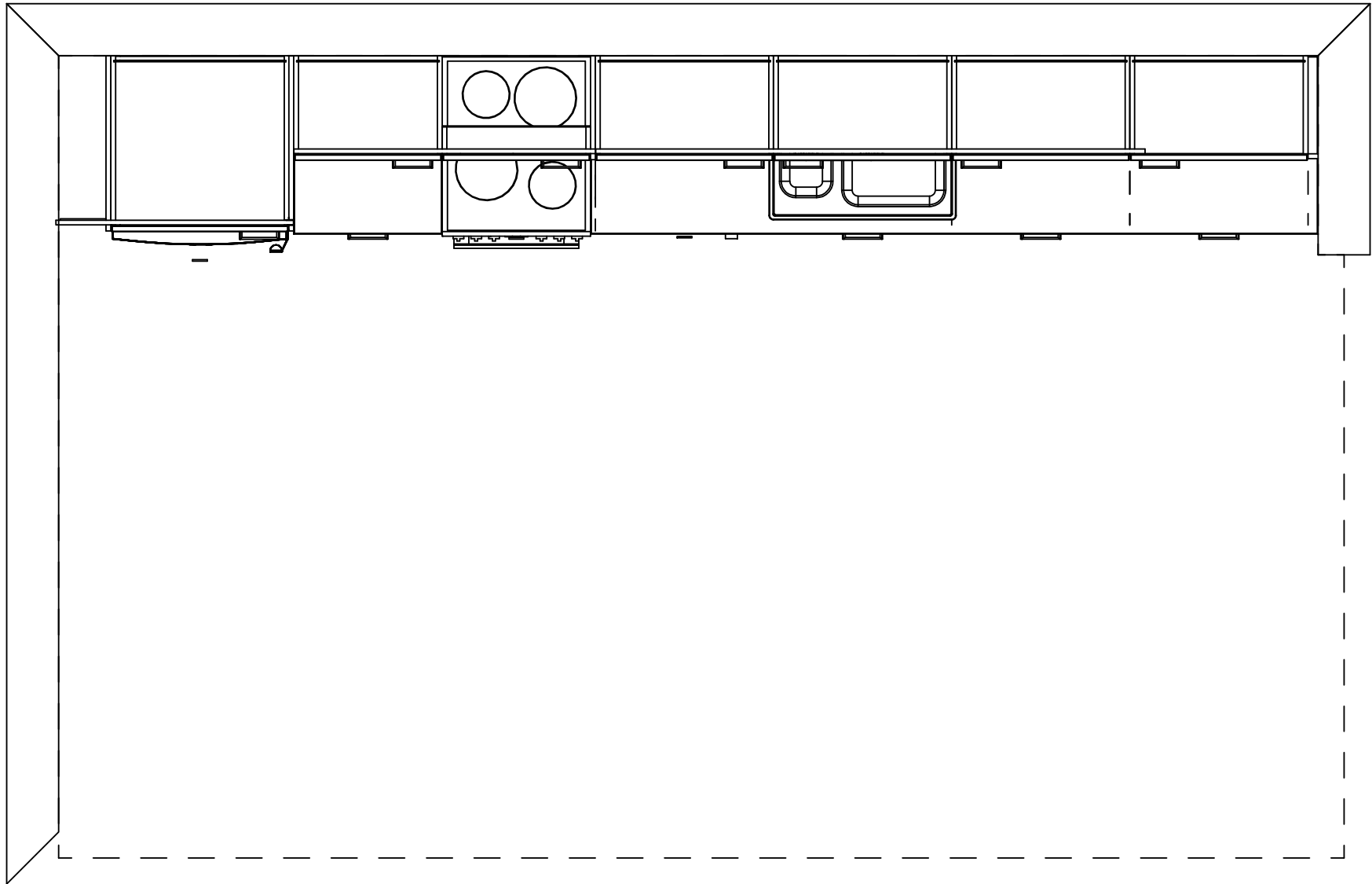

Kaaviossa olevat tuotteiden kuvat esittävät niiden sijainteja. Kuvat ovat symboleita, tuotteet visuaalisesti esitettyjä ja niihin liittyvät ratkaisut voivat poiketa kaaviossa esitetystä.

Pääosin tuotteet on esitetty "Asunnon materiaalivalinnat"-aineistossa. Kaavion mitat ovat moduulimittoja, todelliset mitat saatavat poiketa valmistajasta riippuen.

Esitetyt alaslaskujen korkeudet ovat tavoitekorkeuksia, joiden mitat saattavat poiketa kuvassa esitetyistä mitoista talotekniikasta johtuvista syistä.



Kaaviossa olevat tuotteiden kuvat esittävät niiden sijainteja. Kuvat ovat symboleita, tuotteet visuaalisesti esitettyjä ja niihin liittyvät ratkaisut voivat poiketa kaaviossa esitetystä. Pääosin tuotteet on esitetty "Asunnon materiaalivalinnat"-aineistossa. Kaavion mitat ovat moduulimittoja, todelliset mitat saattavat poiketa valmistajasta riippuen. Esitetyt alaslaskujen korkeudet ovat tavoitekorkeuksia, joiden mitat saattavat poiketa kuvassa esitetyistä mitoista talotekniikasta johtuvista syistä.

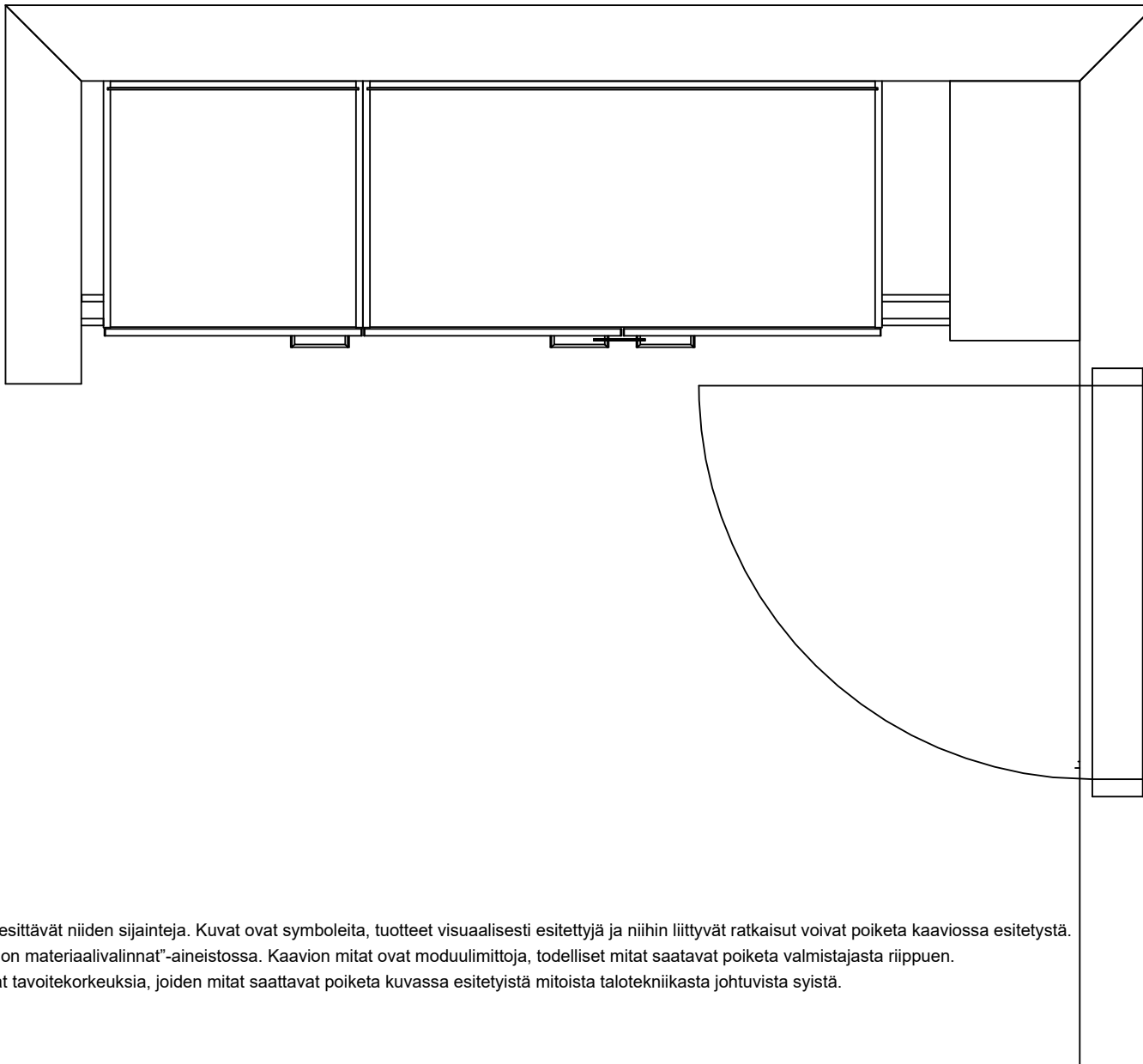

Kaaviossa olevat tuotteiden kuvat esittävät niiden sijainteja. Kuvat ovat symboleita, tuotteet visuaalisesti esitettyjä ja niihin liittyvät ratkaisut voivat poiketa kaaviossa esitetystä. Pääosin tuotteet on esitetty "Asunnon materiaalivalinnat"-aineistossa. Kaavion mitat ovat moduulimittoja, todelliset mitat saattavat poiketa valmistajasta riippuen. Esitetyt alaslaskujen korkeudet ovat tavoitekorkeuksia, joiden mitat saattavat poiketa kuvassa esitetyistä mitoista talotekniikasta johtuvista syistä.



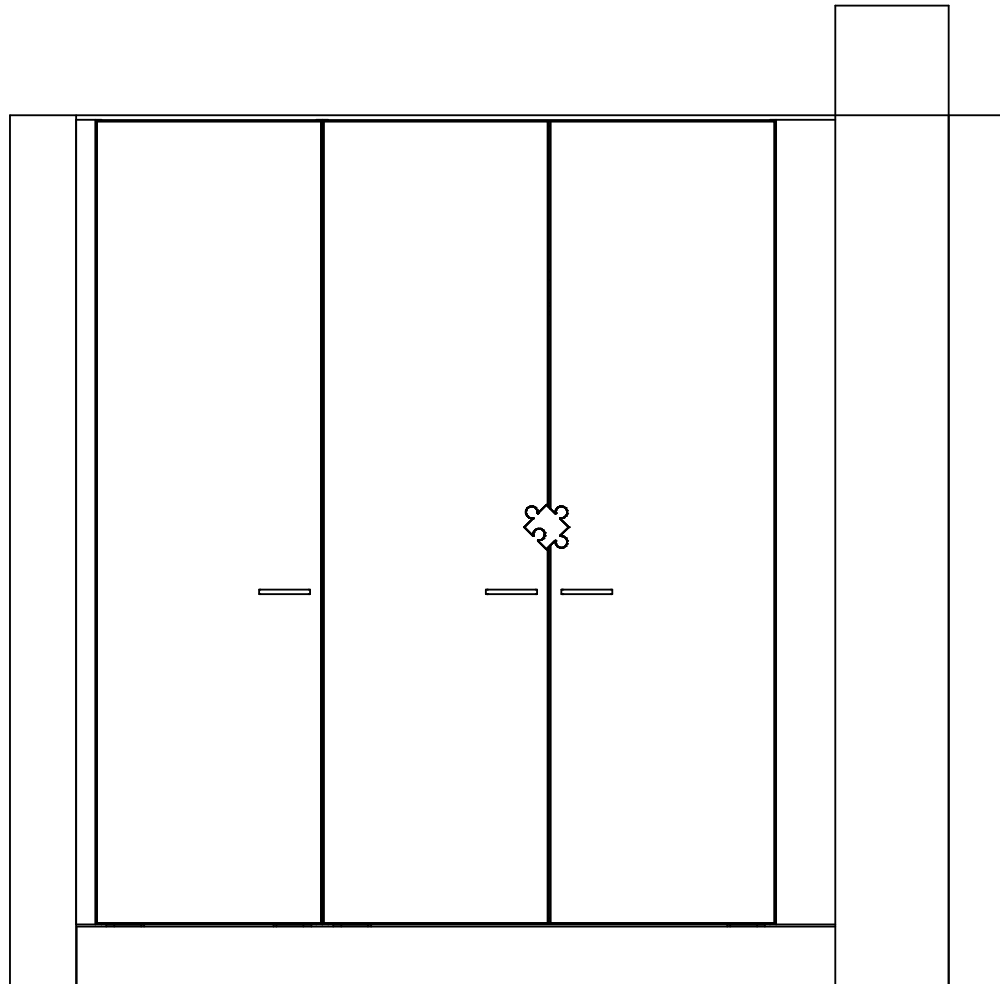

Kaaviossa olevat tuotteiden kuvat esittävät niiden sijainteja. Kuvat ovat symboleita, tuotteet visuaalisesti esitettyjä ja niihin liittyvät ratkaisut voivat poiketa kaaviossa esitetystä. Pääosin tuotteet on esitetty "Asunnon materiaalivalinnat"-aineistossa. Kaavion mitat ovat moduulimittoja, todelliset mitat saattavat poiketa valmistajasta riippuen. Esitetyt alaslaskujen korkeudet ovat tavoitekorkeuksia, joiden mitat saattavat poiketa kuvassa esitetyistä mitoista talotekniikasta johtuvista syistä.

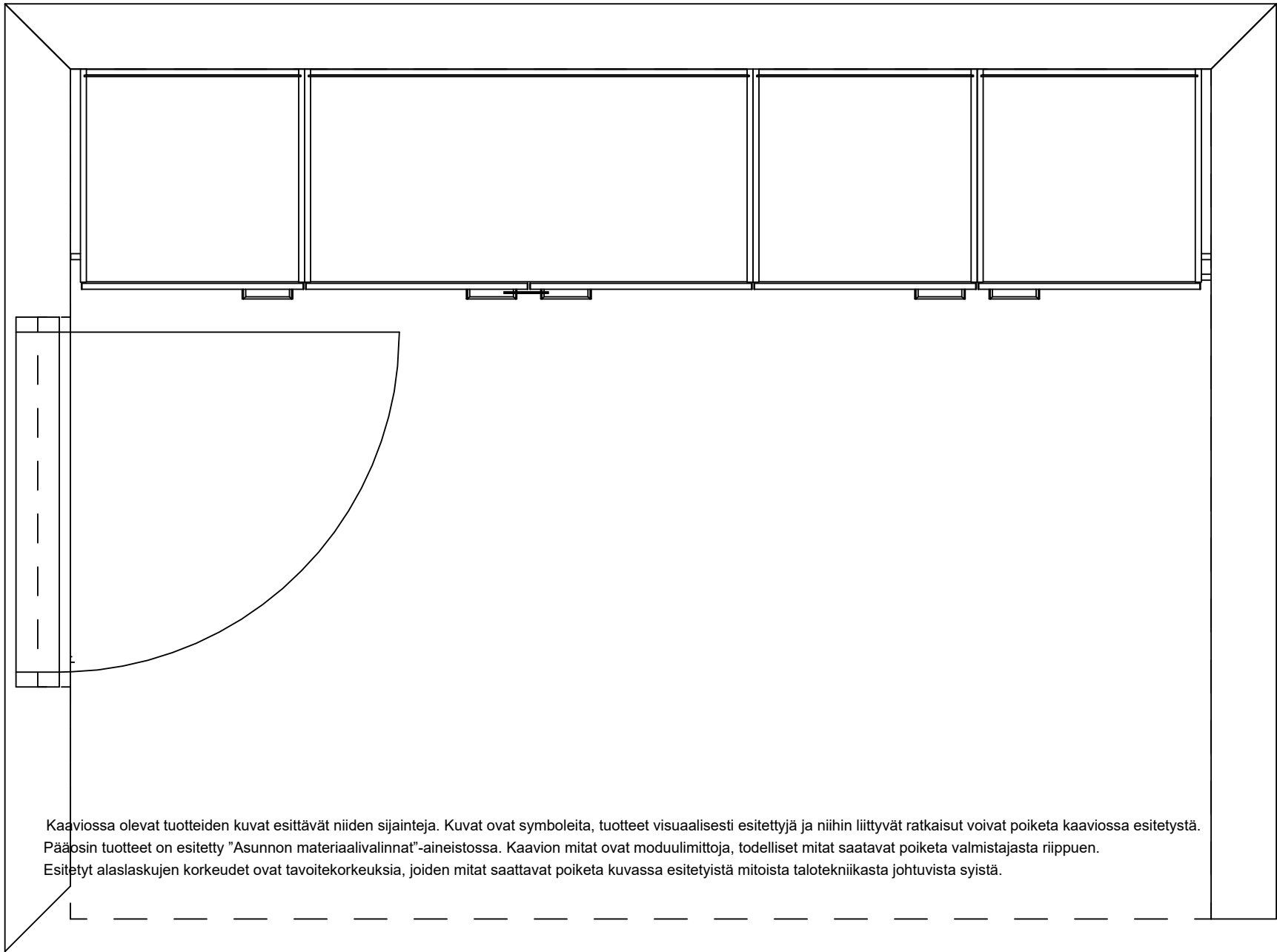

Kaaviossa olevat tuotteiden kuvat esittävät niiden sijainteja. Kuvat ovat symboleita, tuotteet visuaalisesti esitettyjä ja niihin liittyvät ratkaisut voivat poiketa kaaviossa esitetystä. Pääosin tuotteet on esitetty "Asunnon materiaalivalinnat"-aineistossa. Kaavion mitat ovat moduulimittoja, todelliset mitat saattavat poiketa valmistajasta riippuen. Esitetyt alasaskujen korkeudet ovat tavoitekorkeuksia, joiden mitat saattavat poiketa kuvassa esitetyistä mitoista talotekniikasta johtuvista syistä.

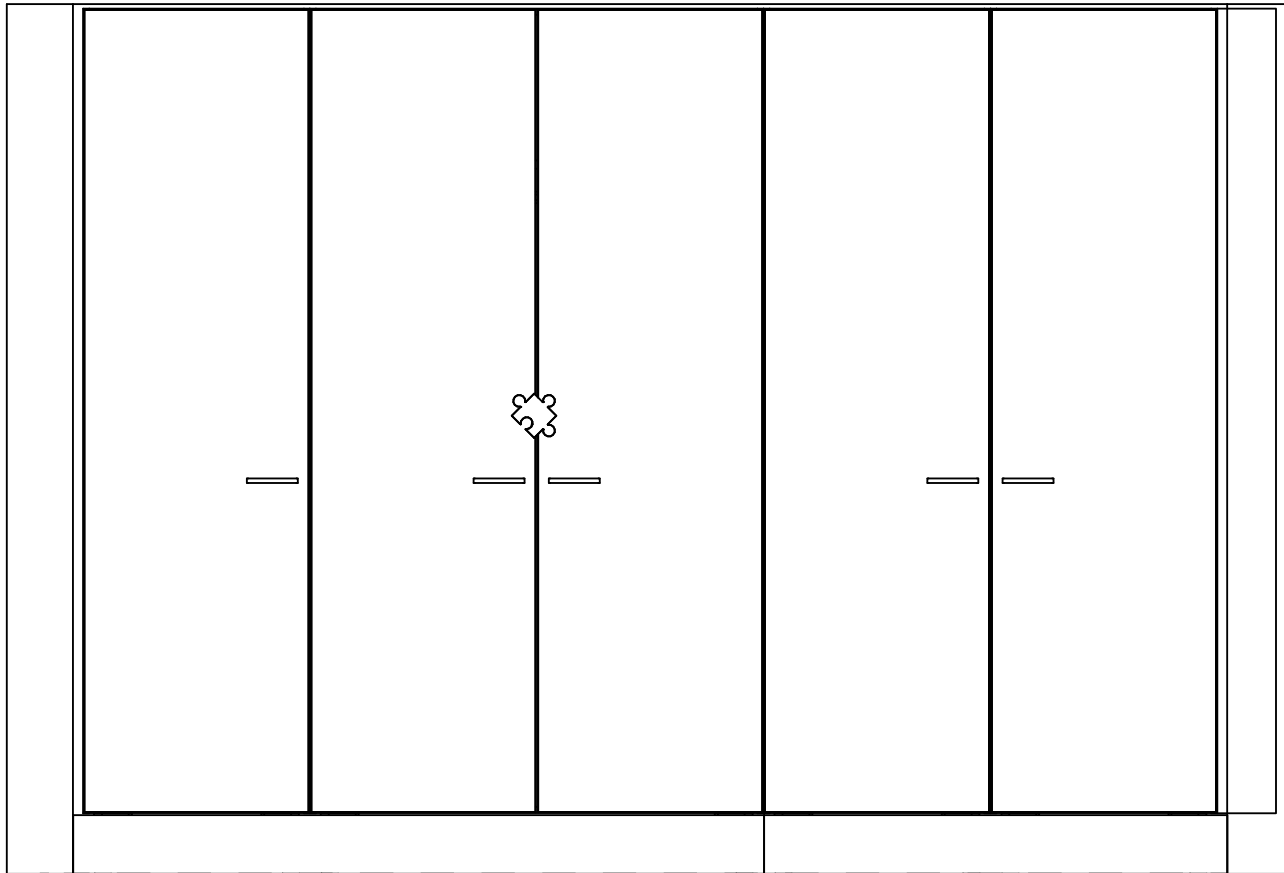

Kaaviossa olevat tuotteiden kuvat esittävät niiden sijainteja. Kuvat ovat symboleita, tuotteet visuaalisesti esitettyjä ja niihin liittyvät ratkaisut voivat poiketa kaaviossa esitetystä. Pääosin tuotteet on esitetty "Asunnon materiaalivalinnat"-aineistossa. Kaavion mitat ovat moduulimittoja, todelliset mitat saattavat poiketa valmistajasta riippuen. Esitetyt alaslaskujen korkeudet ovat tavoitekorkeuksia, joiden mitat saattavat poiketa kuvassa esitetystä mitoista talotekniikasta johtuvista syistä.

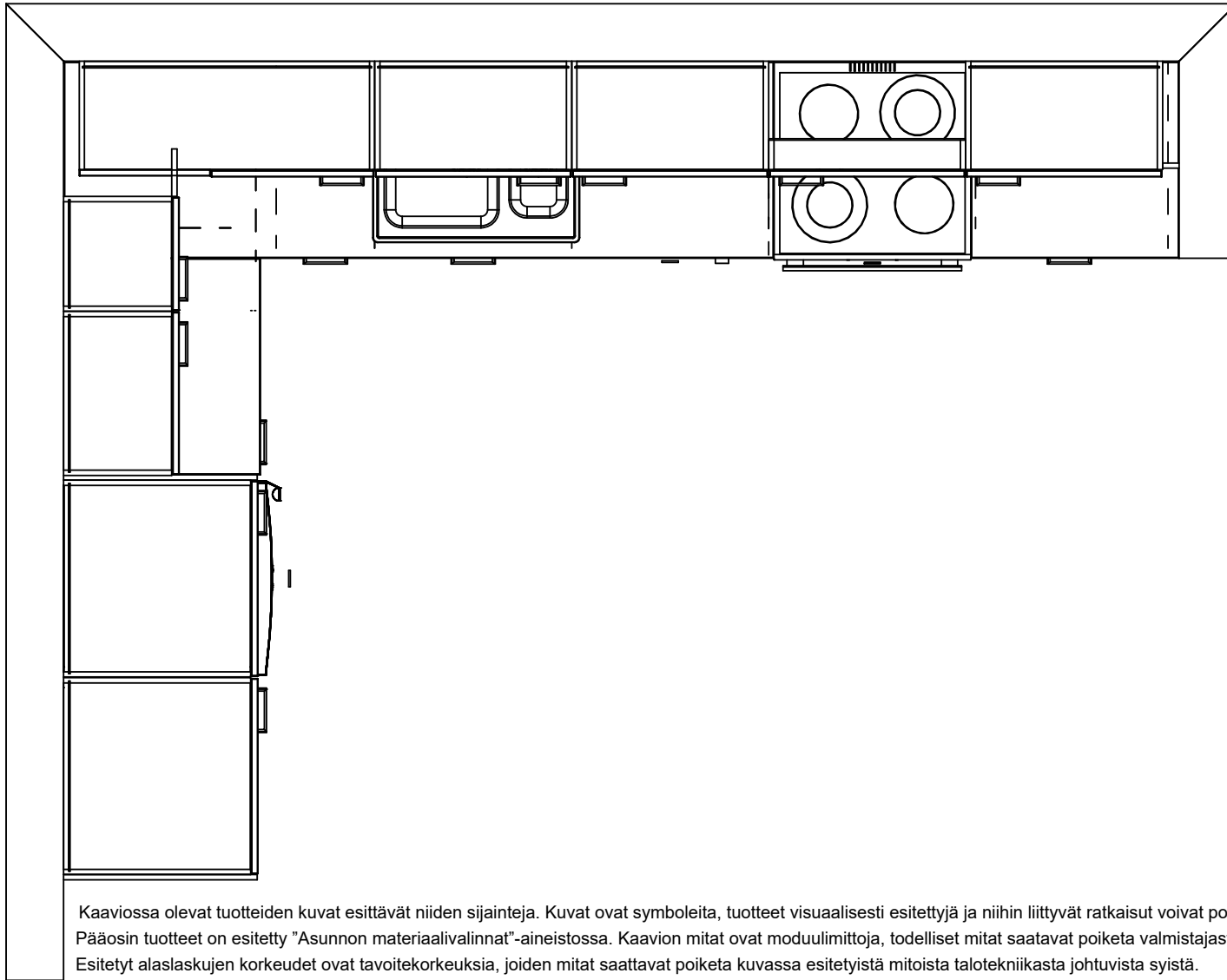

Kaaviossa olevat tuotteiden kuvat esittävät niiden sijainteja. Kuvat ovat symboleita, tuotteet visuaalisesti esitettyjä ja niihin liittyvät ratkaisut voivat poiketa kaaviossa esitetystä. Pääosin tuotteet on esitetty "Asunnon materiaalivalinnat"-aineistossa. Kaavion mitat ovat moduulimittoja, todelliset mitat saattavat poiketa valmistajasta riippuen. Esitetyt alaslaskujen korkeudet ovat tavoitekorkeuksia, joiden mitat saattavat poiketa kuvassa esitetyistä mitoista talotekniikasta johtuvista syistä.

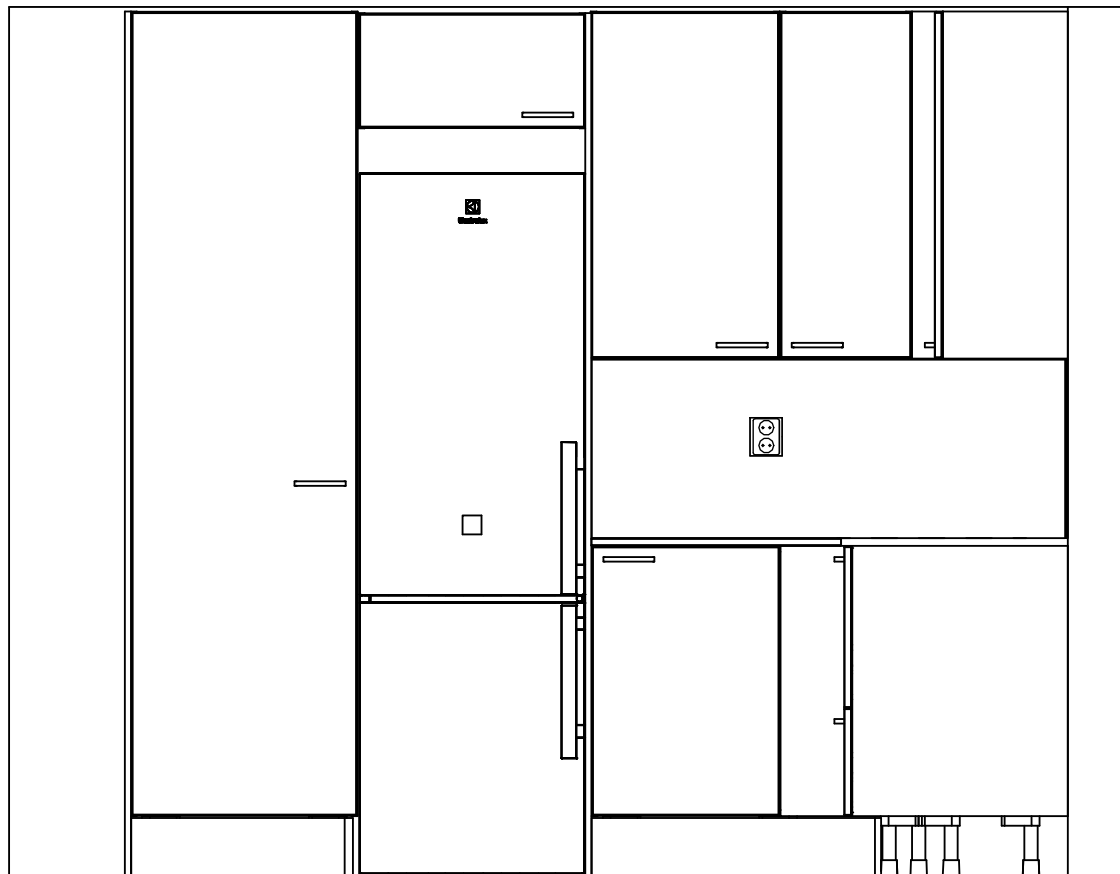

Kaaviossa olevat tuotteiden kuvat esittävät niiden sijainteja. Kuvat ovat symboleita, tuotteet visuaalisesti esitettyjä ja niihin liittyvät ratkaisut voivat poiketa kaaviossa esitetystä. Pääosin tuotteet on esitetty "Asunnon materiaalivalinnat"-aineistossa. Kaavion mitat ovat moduulimittoja, todelliset mitat saatavat poiketa valmistajasta riippuen. Esitetyt alaslaskujen korkeudet ovat tavoitekorkeuksia, joiden mitat saattavat poiketa kuvassa esitetyistä mitoista talotekniikasta johtuvista syistä.

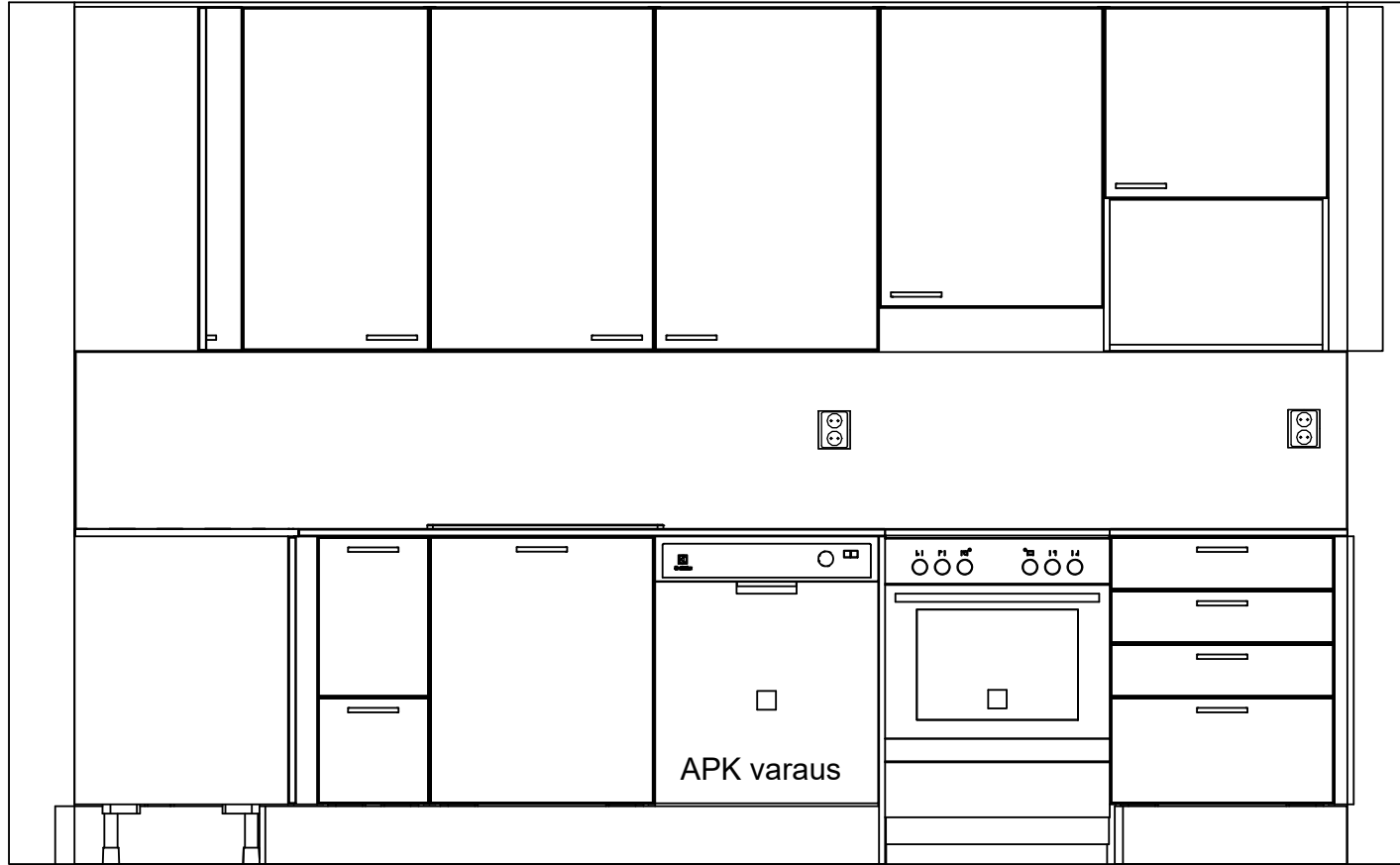

Kaaviossa olevat tuotteiden kuvat esittävät niiden sijainteja. Kuvat ovat symboleita, tuotteet visuaalisesti esitettyjä ja niihin liittyvät ratkaisut voivat poiketa kaaviossa esitetystä. Pääosin tuotteet on esitetty "Asunnon materiaalivalinnat"-aineistossa. Kaavion mitat ovat moduulimittoja, todelliset mitat saattavat poiketa valmistajasta riippuen. Esitetyt alaslaskujen korkeudet ovat tavoitekorkeuksia, joiden mitat saattavat poiketa kuvassa esitetyistä mitoista talotekniikasta johtuvista syistä.

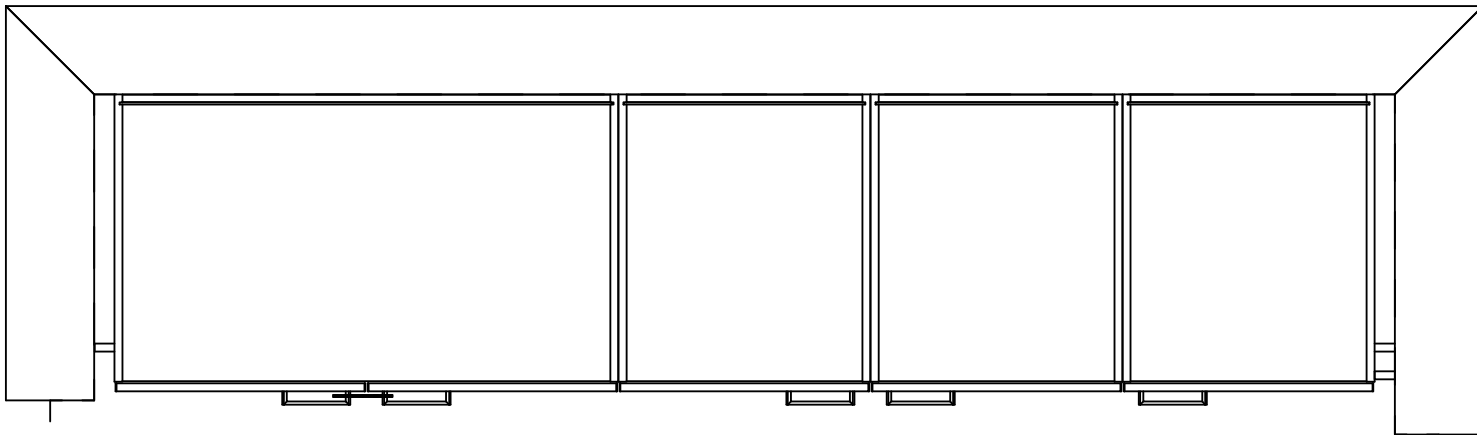

Kaaviossa olevat tuotteiden kuvat esittävät niiden sijainteja. Kuvat ovat symboleita, tuotteet visuaalisesti esitettyjä ja niihin liittyvät ratkaisut voivat poiketa kaaviossa esitetystä. Pääosin tuotteet on esitetty "Asunnon materiaalivalinnat"-aineistossa. Kaavion mitat ovat moduulimittoja, todelliset mitat saattavat poiketa valmistajasta riippuen. \_\_\_\_

Esitetyt alaslaskujen korkeudet ovat tavoitekorkeuksia, joiden mitat saattavat poiketa kuvassa esitetystä mitoista talotekniikasta johtuvista syistä.

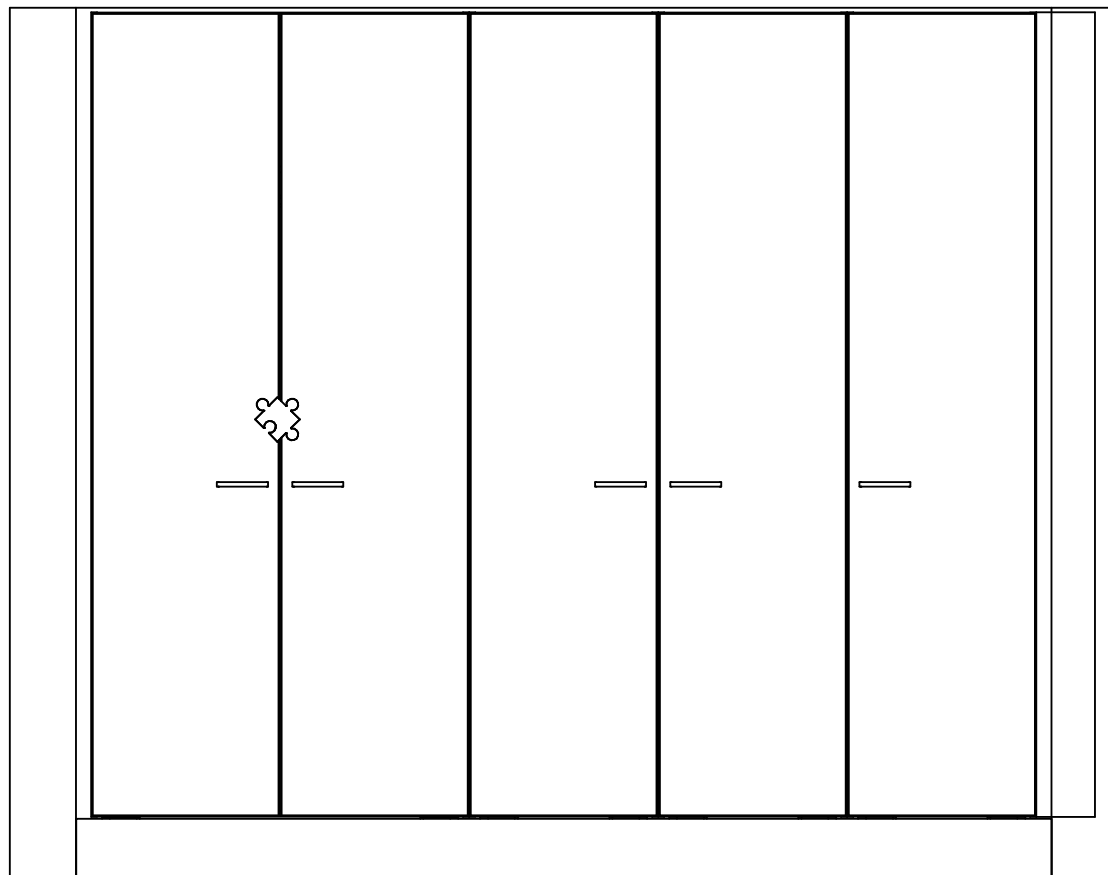

Kaaviossa olevat tuotteiden kuvat esittävät niiden sijainteja. Kuvat ovat symboleita, tuotteet visuaalisesti esitettyjä ja niihin liittyvät ratkaisut voivat poiketa kaaviossa esitetystä. Pääosin tuotteet on esitetty "Asunnon materiaalivalinnat"-aineistossa. Kaavion mitat ovat moduulimittoja, todelliset mitat saattavat poiketa valmistajasta riippuen. Esitetyt alaslaskujen korkeudet ovat tavoitekorkeuksia, joiden mitat saattavat poiketa kuvassa esitetystä mitoista talotekniikasta johtuvista syistä.



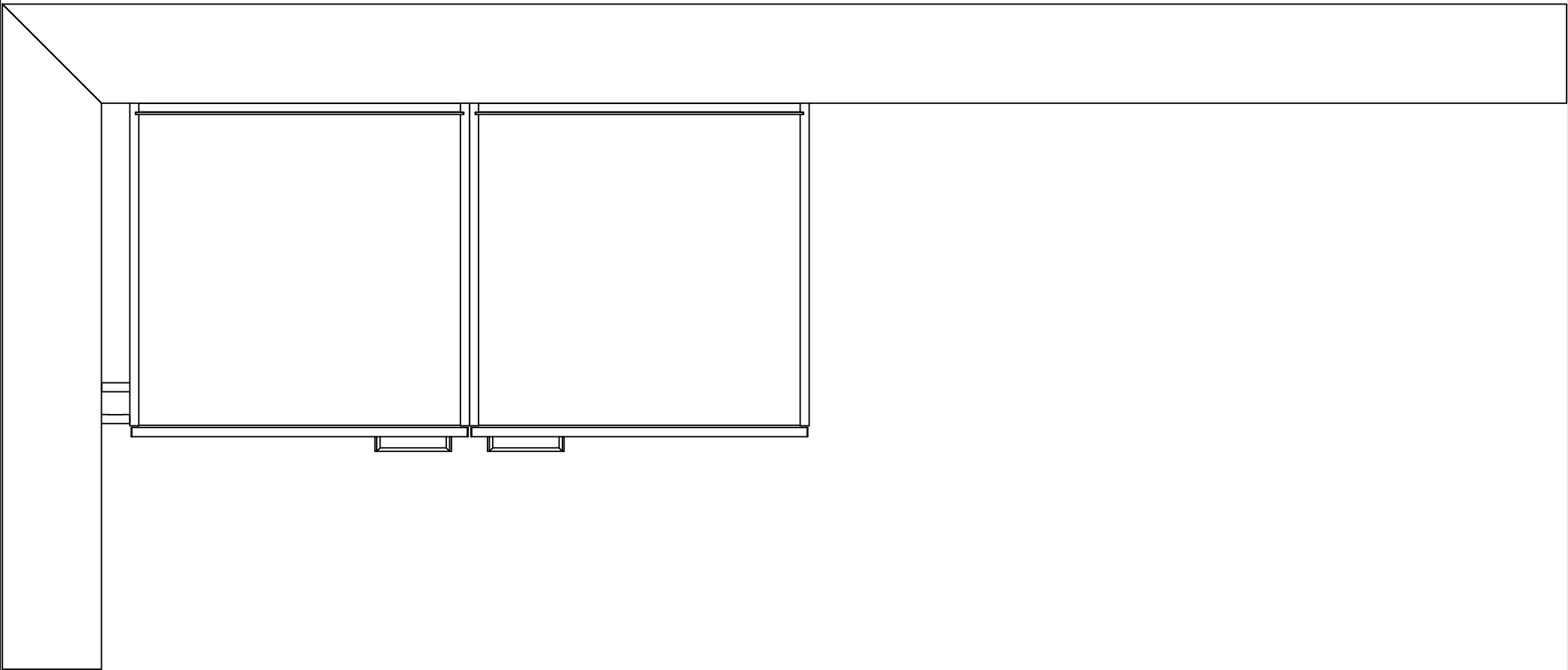

Kaaviossa olevat tuotteiden kuvat esittävät niiden sijaintoja. Kuvat ovat symboleita, tuotteet visuaalisesti esitettyjä ja niihin liittyvät ratkaisut voivat poiketa kaaviossa esitetystä. Pääosin tuotteet on esitetty "Asunnon materiaalivalinnat"-aineistossa. Kaavion mitat ovat moduulimittoja, todelliset mitat saattavat poiketa valmistajasta riippuen. Esitetyt alaslaskujen korkeudet ovat tavoitekorkeuksia, joiden mitat saattavat poiketa kuvassa esitetyistä mitoista talotekniikasta johtuvista syistä.

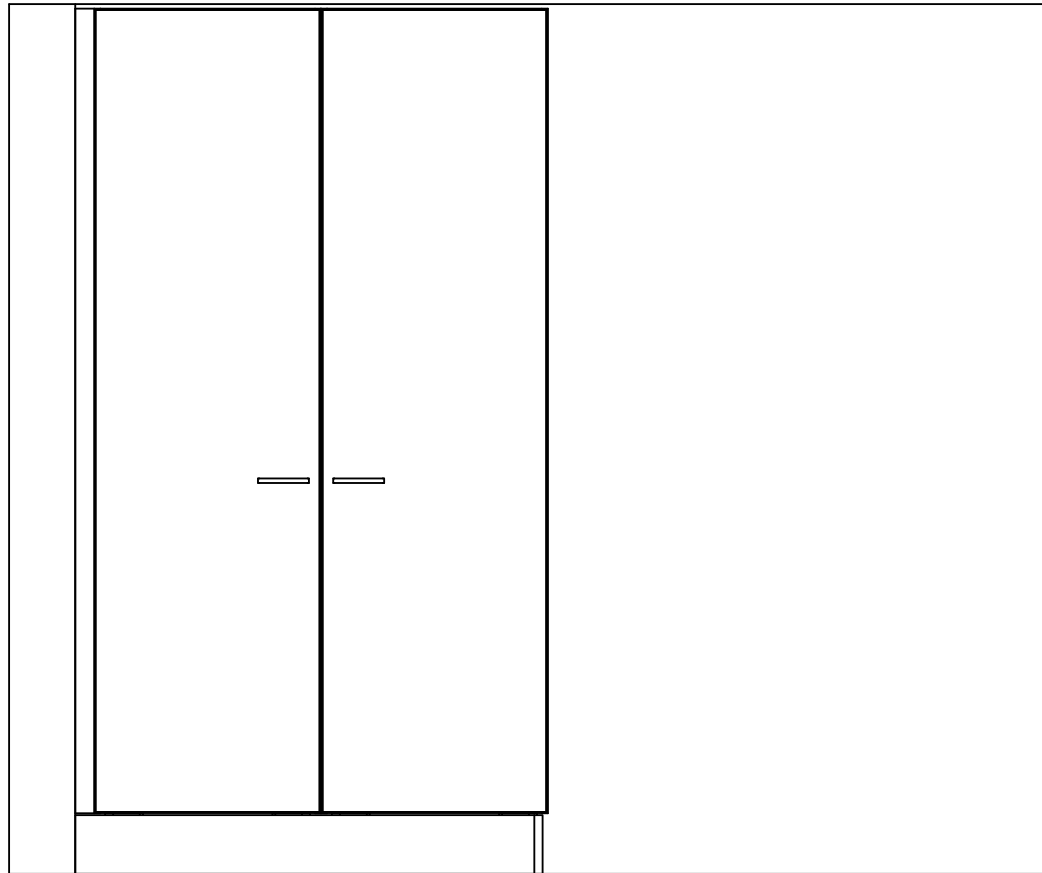

Kaaviossa olevat tuotteiden kuvat esittävät niiden sijainteja. Kuvat ovat symboleita, tuotteet visuaalisesti esitettyjä ja niihin liittyvät ratkaisut voivat poiketa kaaviossa esitetystä. Pääosin tuotteet on esitetty "Asunnon materiaalivalinnat"-aineistossa. Kaavion mitat ovat moduulimittoja, todelliset mitat saattavat poiketa valmistajasta riippuen. Esitetyt alaslaskujen korkeudet ovat tavoitekorkeuksia, joiden mitat saattavat poiketa kuvassa esitetyistä mitoista talotekniikasta johtuvista syistä.

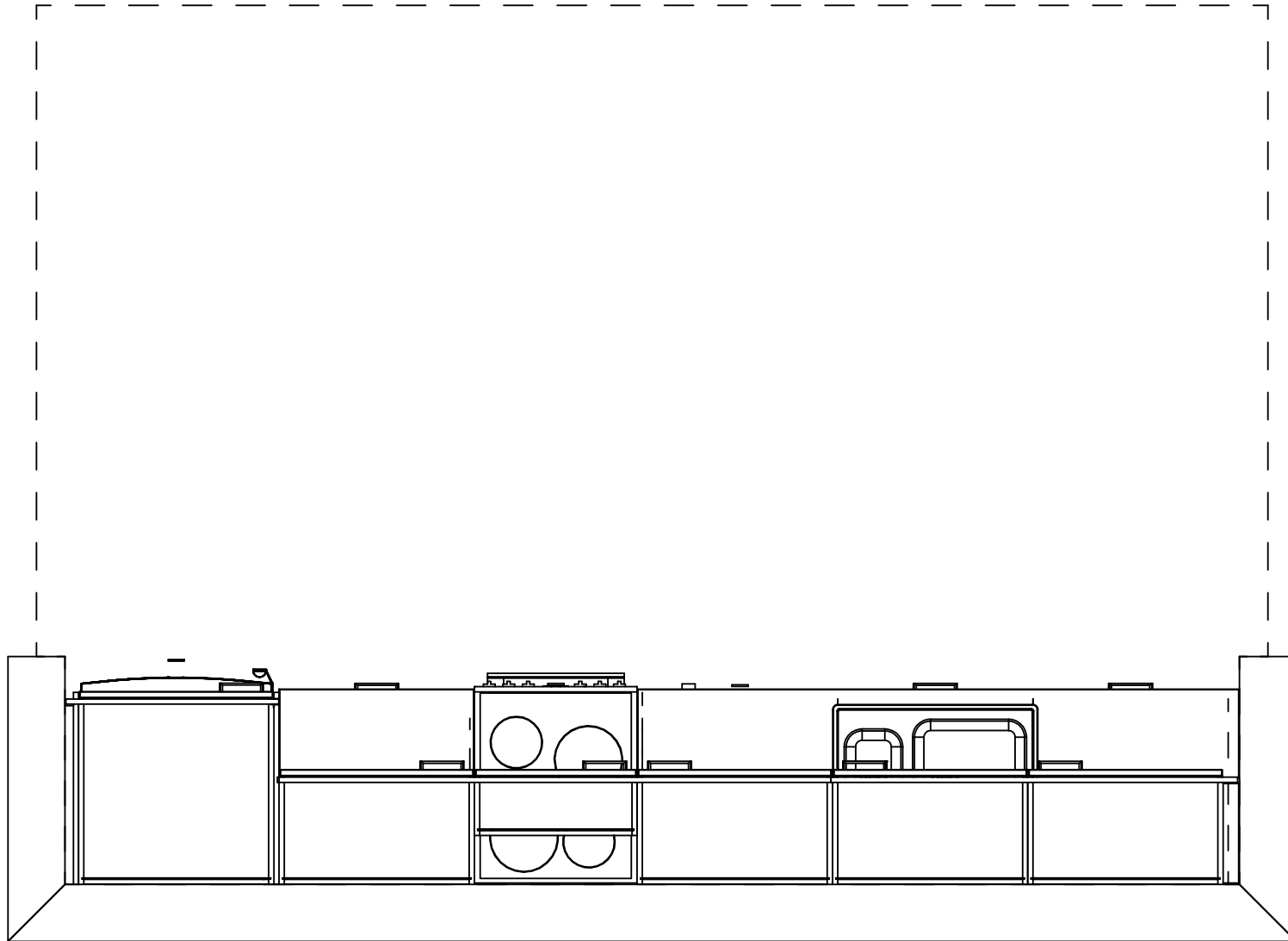

Kaaviossa olevat tuotteiden kuvat esittävät niiden sijainteja. Kuvat ovat symboleita, tuotteet visuaalisesti esitettyjä ja niihin liittyvät ratkaisut voivat poiketa kaaviossa esitetystä.

Pääosin tuotteet on esitetty "Asunnon materiaalivalinnat"-aineistossa. Kaavion mitat ovat moduulimittoja, todelliset mitat saatavat poiketa valmistajasta riippuen.

Esitetyt alaslaskujen korkeudet ovat tavoitekorkeuksia, joiden mitat saattavat poiketa kuvassa esitetystä mitoista talotekniikasta johtuvista syistä.

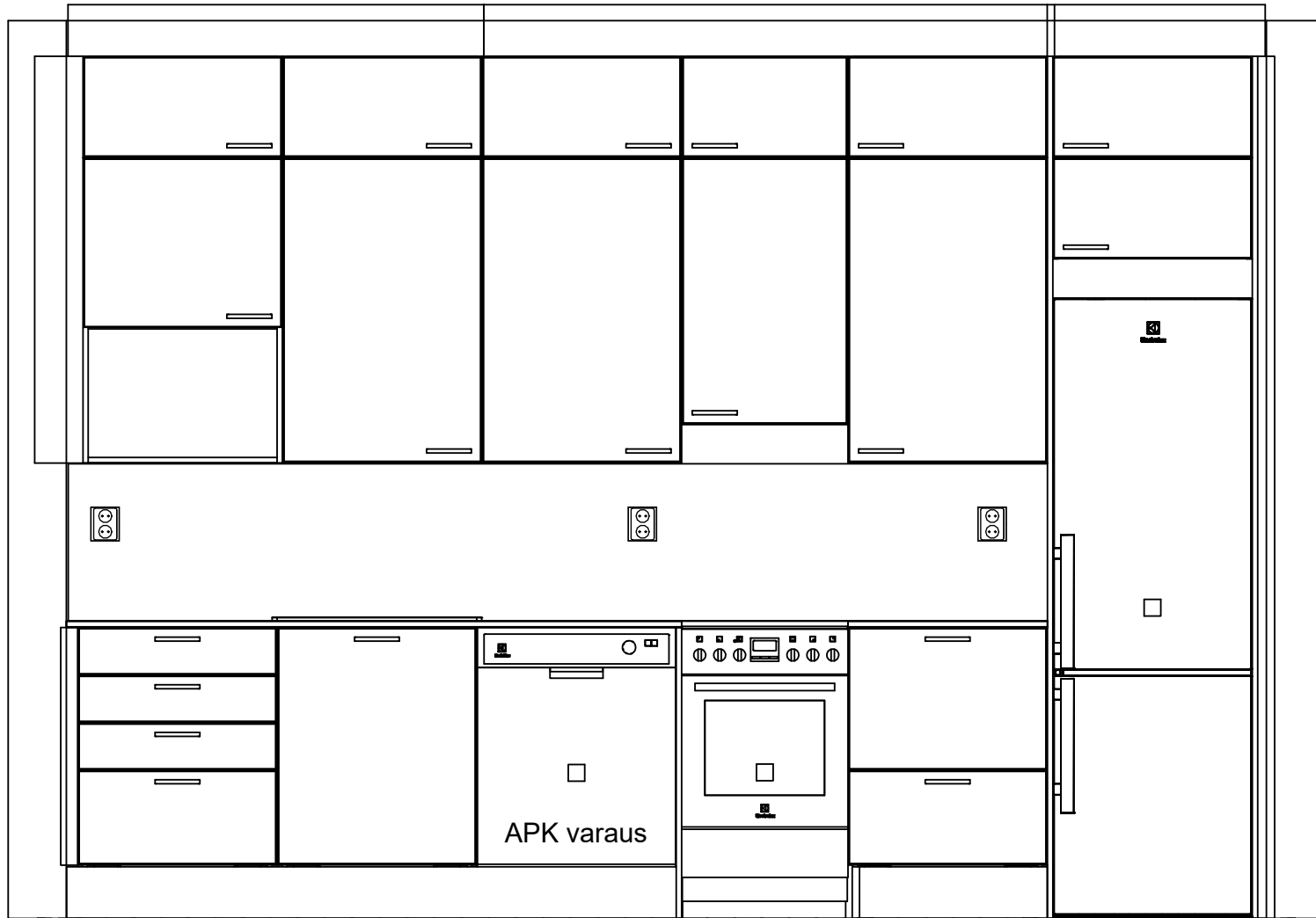

Kaaviossa olevat tuotteiden kuvat esittävät niiden sijainteja. Kuvat ovat symboleita, tuotteet visuaalisesti esitettyjä ja niihin liittyvät ratkaisut voivat poiketa kaaviossa esitetystä.

Pääosin tuotteet on esitetty "Asunnon materiaalivalinnat"-aineistossa. Kaavion mitat ovat moduulimittoja, todelliset mitat saatavat poiketa valmistajasta riippuen.

Esitetyt alaslaskujen korkeudet ovat tavoitekorkeuksia, joiden mitat saattavat poiketa kuvassa esitetyistä mitoista talotekniikasta johtuvista syistä.

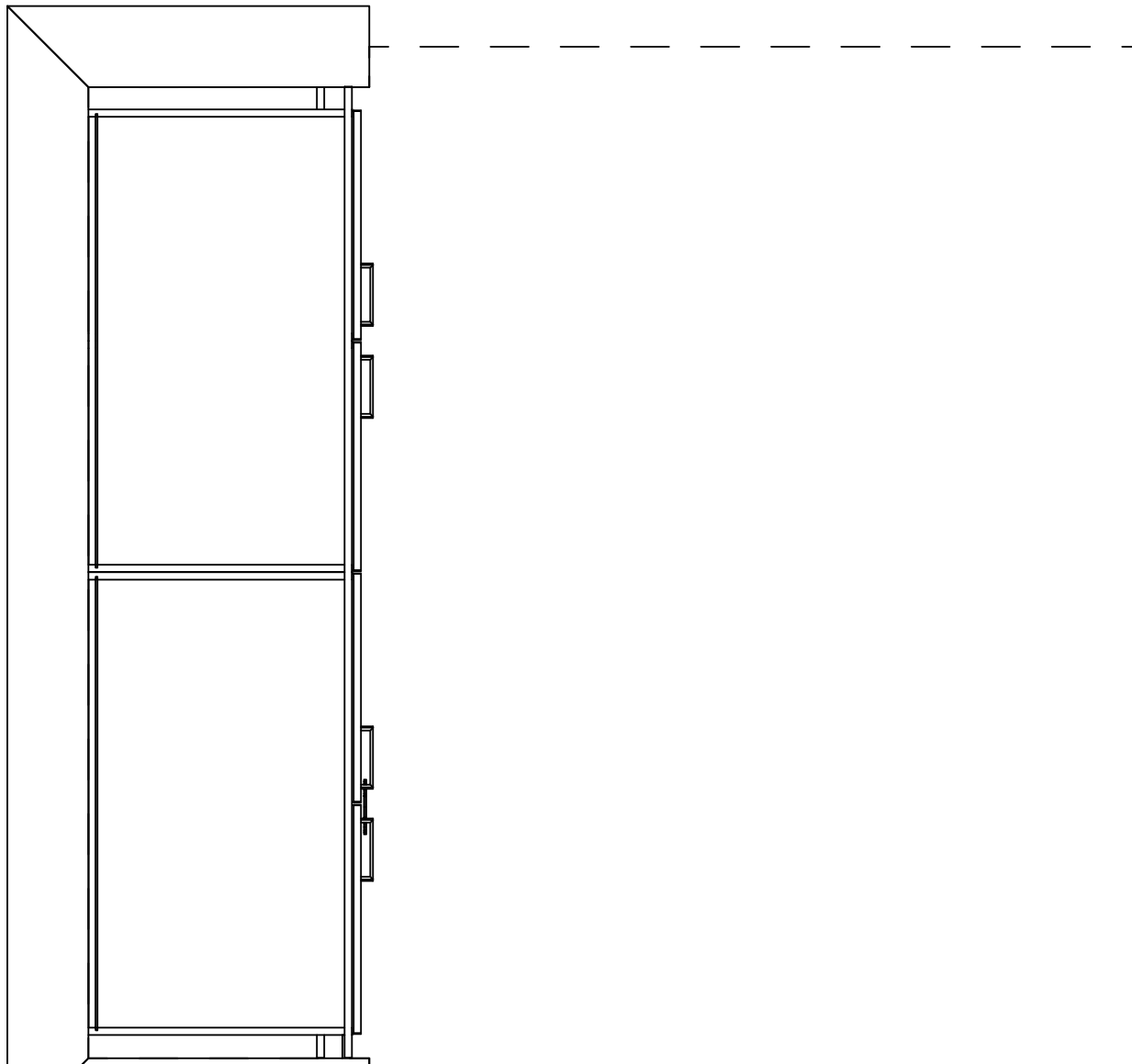

Kaaviossa olevat tuotteiden kuvat esittävät niiden sijainteja. Kuvat ovat symboleita, tuotteet visuaalisesti esitettynä ja niihin liittyvät ratkaisut voivat poiketa kaaviossa esitetystä. Pääosin tuotteet on esitetty "Asunnon materiaalivalinnat"-aineistossa. Kaavion mitat ovat moduulimitoja, todelliset mitat saattavat poiketa valmistajasta riippuen. Esitetyt alaslaskujen korkeudet ovat tavoitekorkeuksia, joiden mitat saattavat poiketa kuvassa esitetyistä mitoista talotekniikasta johtuvista syistä.

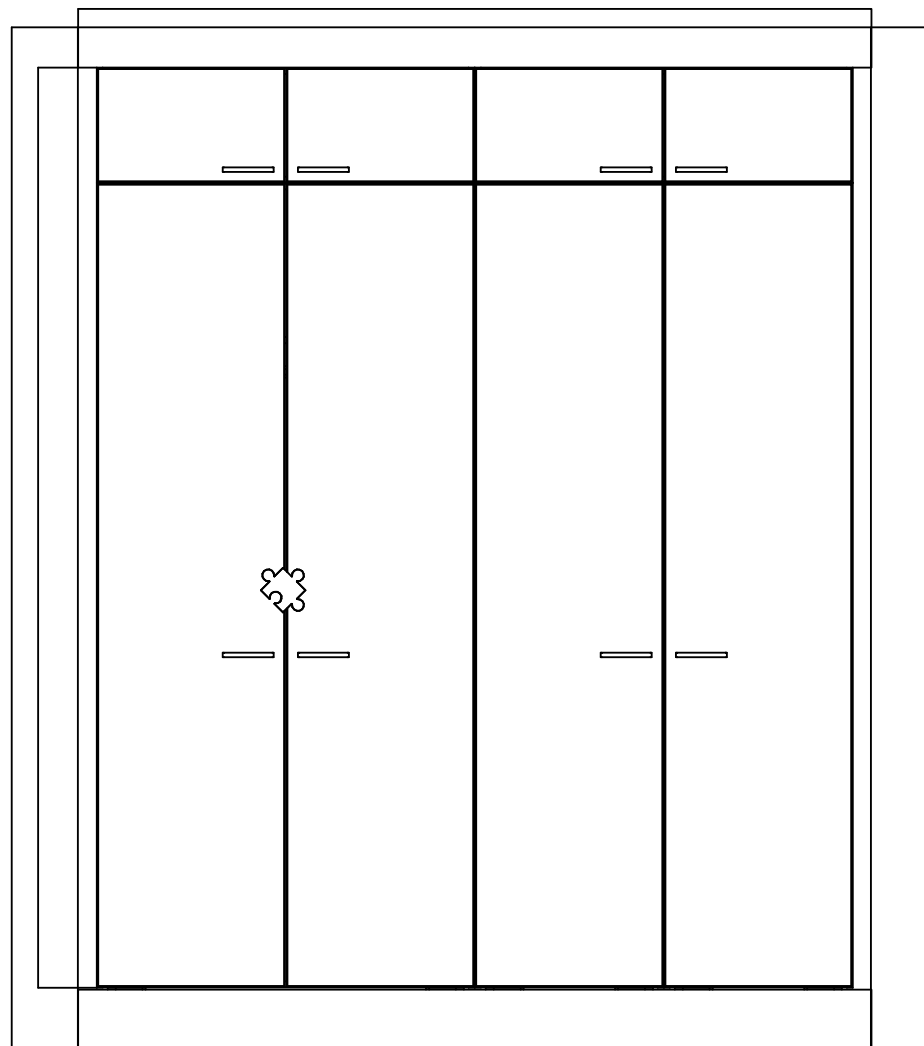

Kaaviossa olevat tuotteiden kuvat esittävät niiden sijainteja. Kuvat ovat symboleita, tuotteet visuaalisesti esitettyjä ja niihin liittyvät ratkaisut voivat poiketa kaaviossa esitetystä. Pääosin tuotteet on esitetty "Asunnon materiaalivalinnat"-aineistossa. Kaavion mitat ovat moduulimittoja, todelliset mitat saatavat poiketa valmistajasta riippuen. Esitetyt alaslaskujen korkeudet ovat tavoitekorkeuksia, joiden mitat saattavat poiketa kuvassa esitetyistä mitoista talotekniikasta johtuvista syistä.

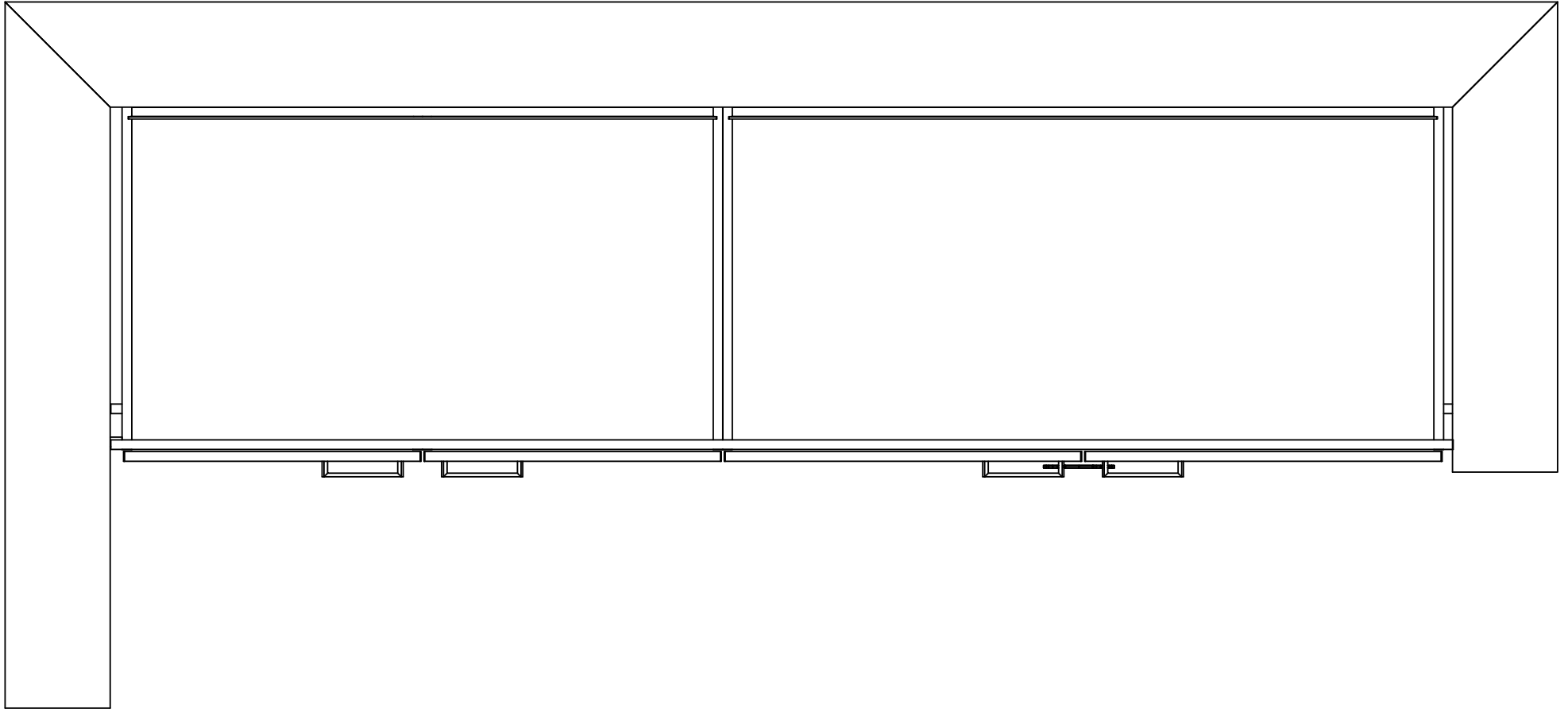

Kaaviossa olevat tuotteiden kuvat esittävät niiden sijainteja. Kuvat ovat symboleita, tuotteet visuaalisesti esitettyjä ja niihin liittyvät ratkaisut voivat poiketa kaaviossa esitetystä. Pääosin tuotteet on esitetty "Asunnon materiaalivalinnat"-aineistossa. Kaavion mitat ovat moduulimittoja, todelliset mitat saatavat poiketa valmistajasta riippuen. Esitetyt alaslaskujen korkeudet ovat tavoitekorkeuksia, joiden mitat saattavat poiketa kuvassa esitetyistä mitoista talotekniikasta johtuvista syistä.

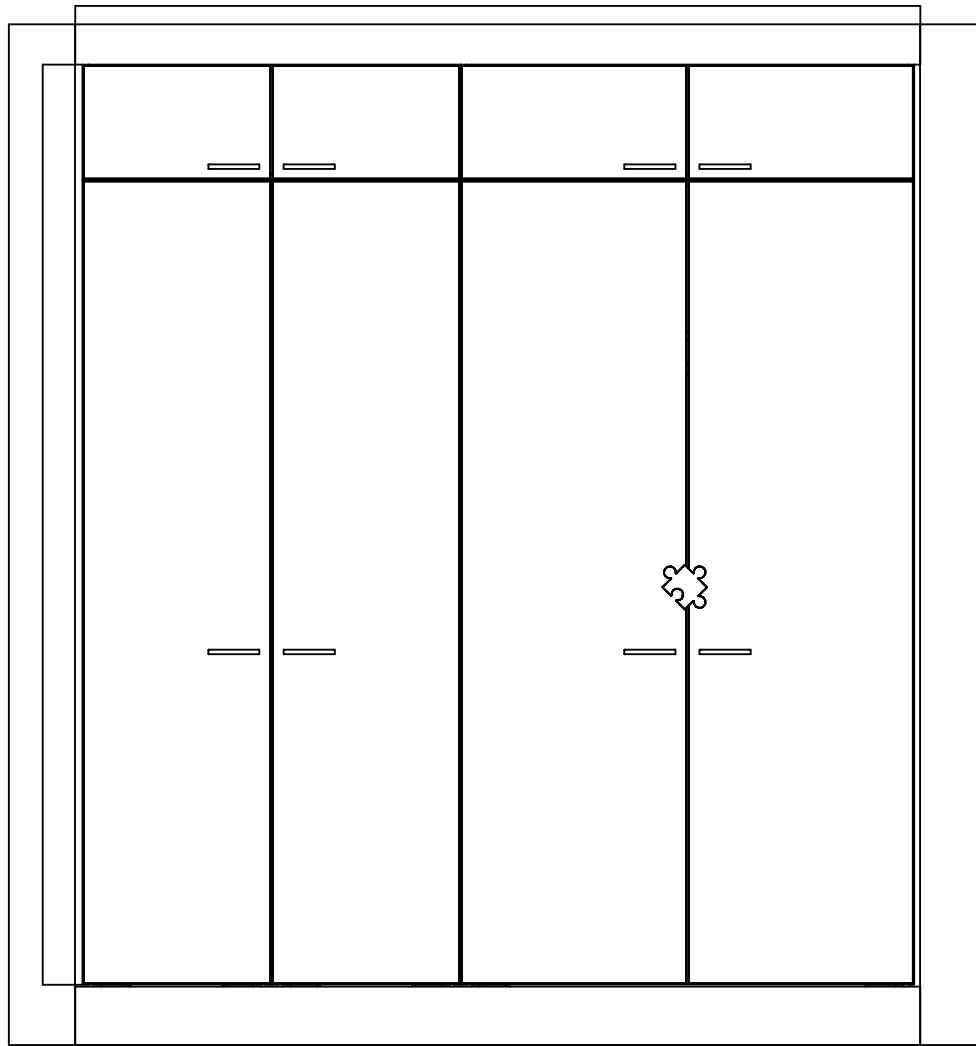

Kaaviossa olevat tuotteiden kuvat esittävät niiden sijainteja. Kuvat ovat symboleita, tuotteet visuaalisesti esitettyjä ja niihin liittyvät ratkaisut voivat poiketa kaaviossa esitetystä. Pääosin tuotteet on esitetty "Asunnon materiaalivalinnat"-aineistossa. Kaavion mitat ovat moduulimittoja, todelliset mitat saatavat poiketa valmistajasta riippuen. Esitetyt alaslaskujen korkeudet ovat tavoitekorkeuksia, joiden mitat saattavat poiketa kuvassa esitetyistä mitoista talotekniikasta johtuvista syistä.



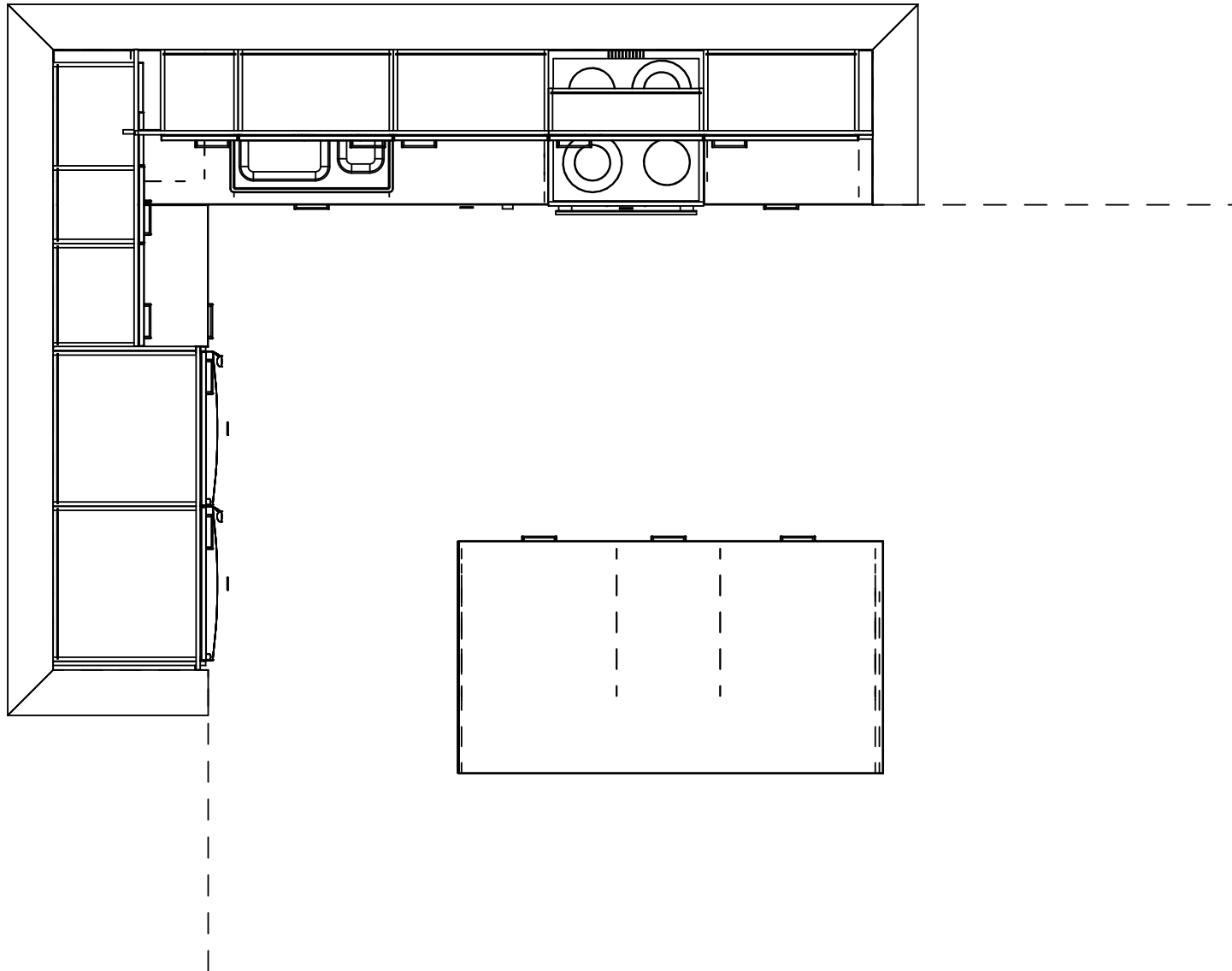

Kaaviossa olevat tuotteiden kuvat esittävät niiden sijainteja. Kuvat ovat symboleita, tuotteet visuaalisesti esitettyjä ja niihin liittyvät ratkaisut voivat poiketa kaaviossa esitetystä. Pääosin tuotteet on esitetty "Asunnon materiaalivalinnat"-aineistossa. Kaavion mitat ovat moduulimittoja, todelliset mitat saatavat poiketa valmistajasta riippuen. Esitetyt alaslaskujen korkeudet ovat tavoitekorkeuksia, joiden mitat saattavat poiketa kuvassa esitetyistä mitoista talotekniikasta johtuvista syistä.

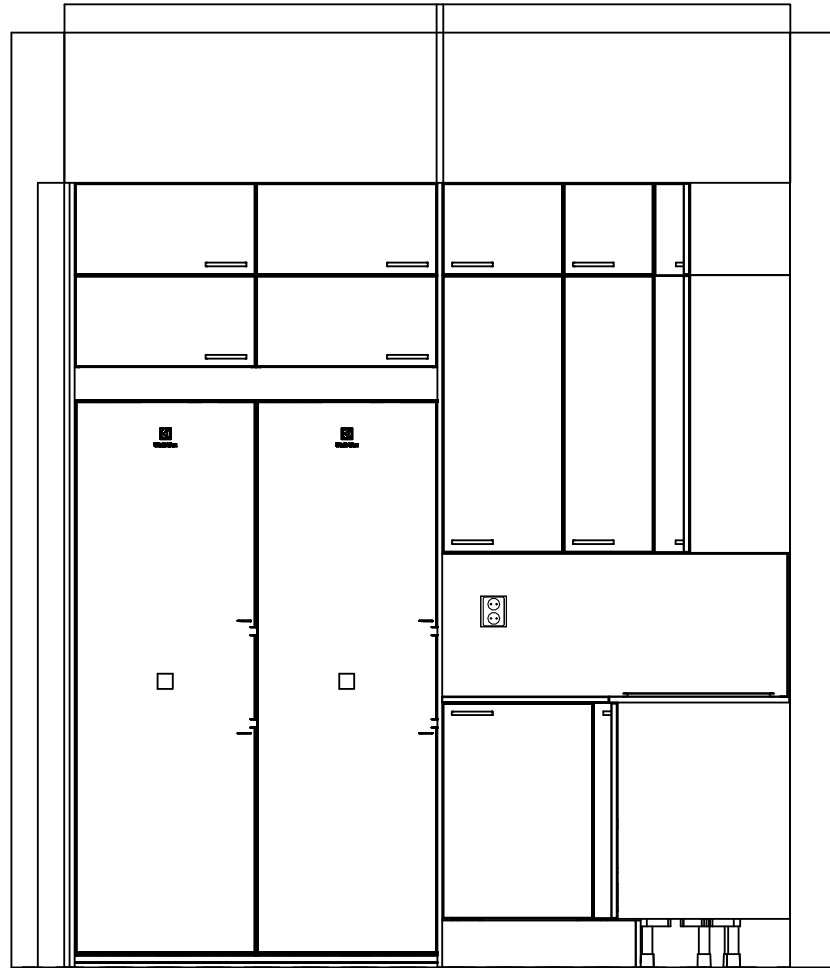

Kaaviossa olevat tuotteiden kuvat esittävät niiden sijainteja. Kuvat ovat symboleita, tuotteet visuaalisesti esitettyjä ja niihin liittyvät ratkaisut voivat poiketa kaaviossa esitetystä. Pääosin tuotteet on esitetty "Asunnon materiaalivalinnat"-aineistossa. Kaavion mitat ovat moduulimittoja, todelliset mitat saatavat poiketa valmistajasta riippuen. Esitetyt alaslaskujen korkeudet ovat tavoitekorkeuksia, joiden mitat saattavat poiketa kuvassa esitetyistä mitoista talotekniikasta johtuvista syistä.

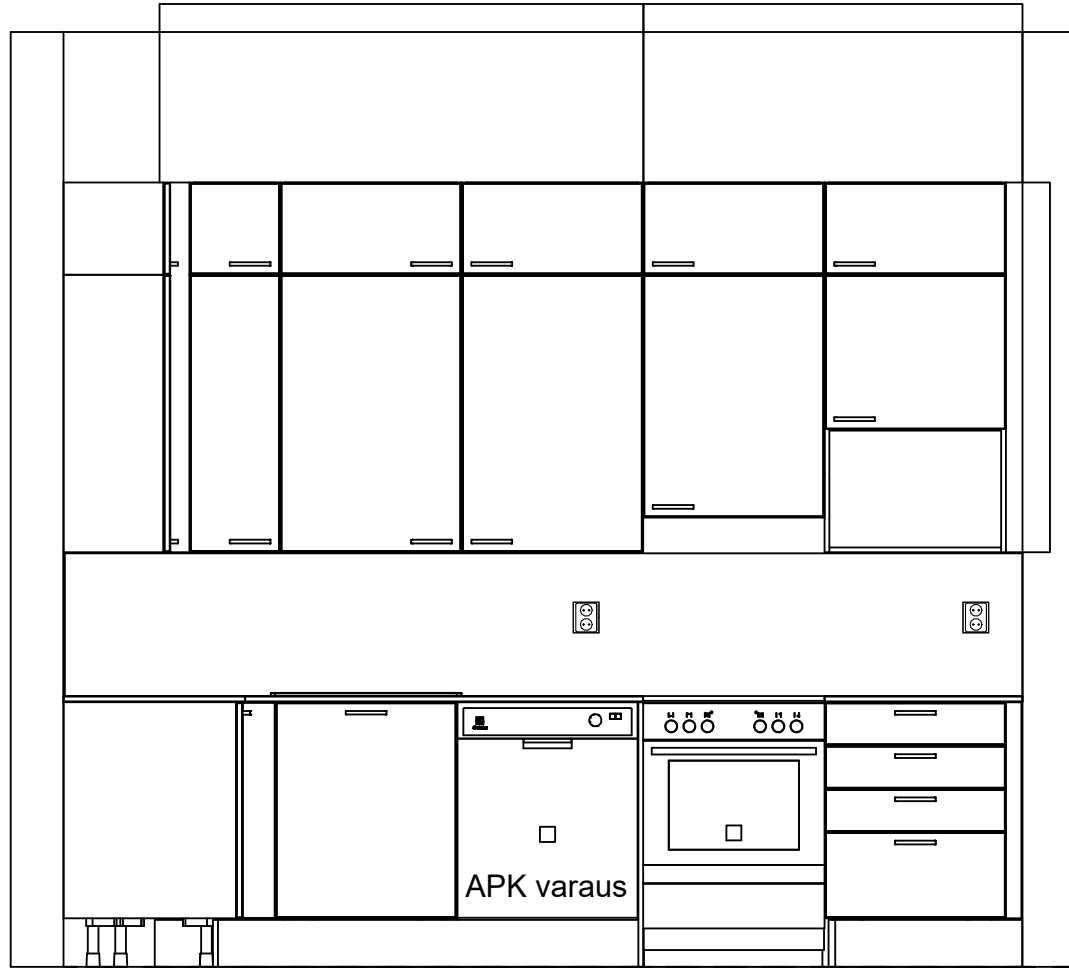

Kaaviossa olevat tuotteiden kuvat esittävät niiden sijainteja. Kuvat ovat symboleita, tuotteet visuaalisesti esitettyjä ja niihin liittyvät ratkaisut voivat poiketa kaaviossa esitetystä. Pääosin tuotteet on esitetty "Asunnon materiaalivalinnat"-aineistossa. Kaavion mitat ovat moduulimittoja, todelliset mitat saatavat poiketa valmistajasta riippuen. Esitetyt alaslaskujen korkeudet ovat tavoitekorkeuksia, joiden mitat saattavat poiketa kuvassa esitetyistä mitoista talotekniikasta johtuvista syistä.

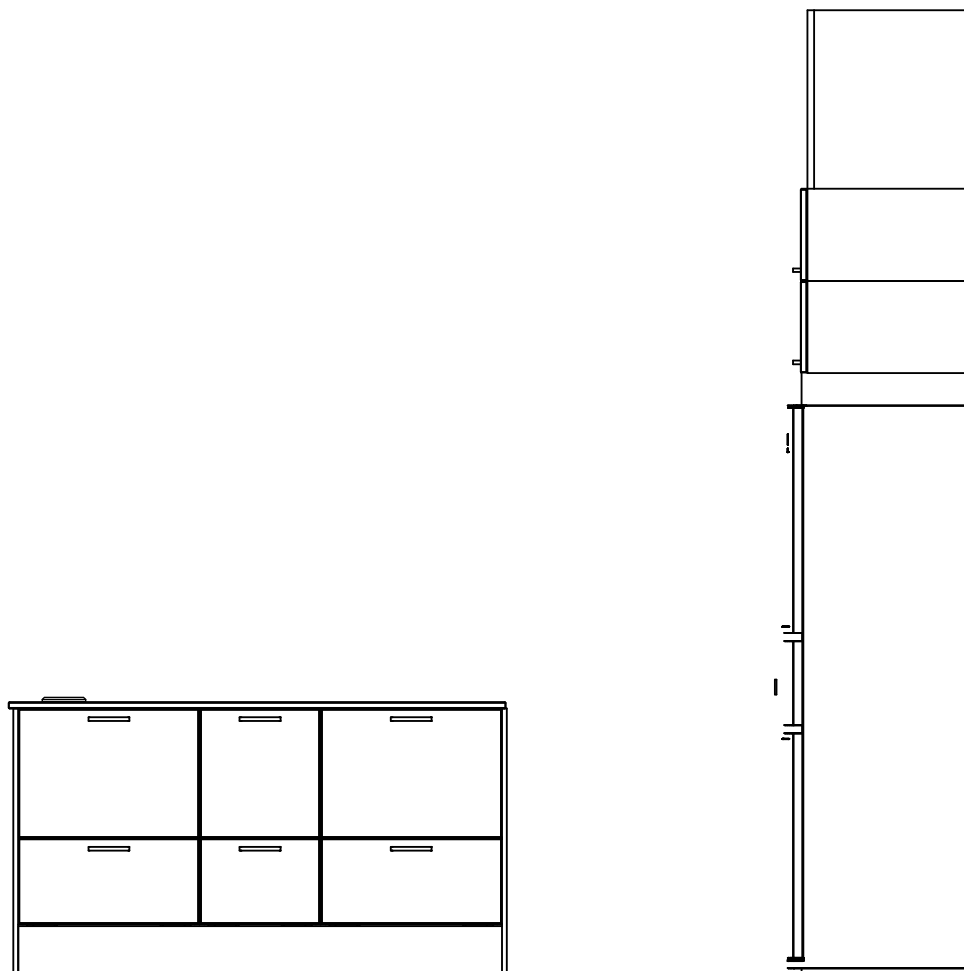

Kaaviossa olevat tuotteiden kuvat esittävät niiden sijainteja. Kuvat ovat symboleita, tuotteet visuaalisesti esitettyjä ja niihin liittyvät ratkaisut voivat poiketa kaaviossa esitetystä. Pääosin tuotteet on esitetty "Asunnon materiaalivalinnat"-aineistossa. Kaavion mitat ovat moduulimittoja, todelliset mitat saatavat poiketa valmistajasta riippuen. Esitetyt alaslaskujen korkeudet ovat tavoitekorkeuksia, joiden mitat saattavat poiketa kuvassa esitetyistä mitoista talotekniikasta johtuvista syistä.

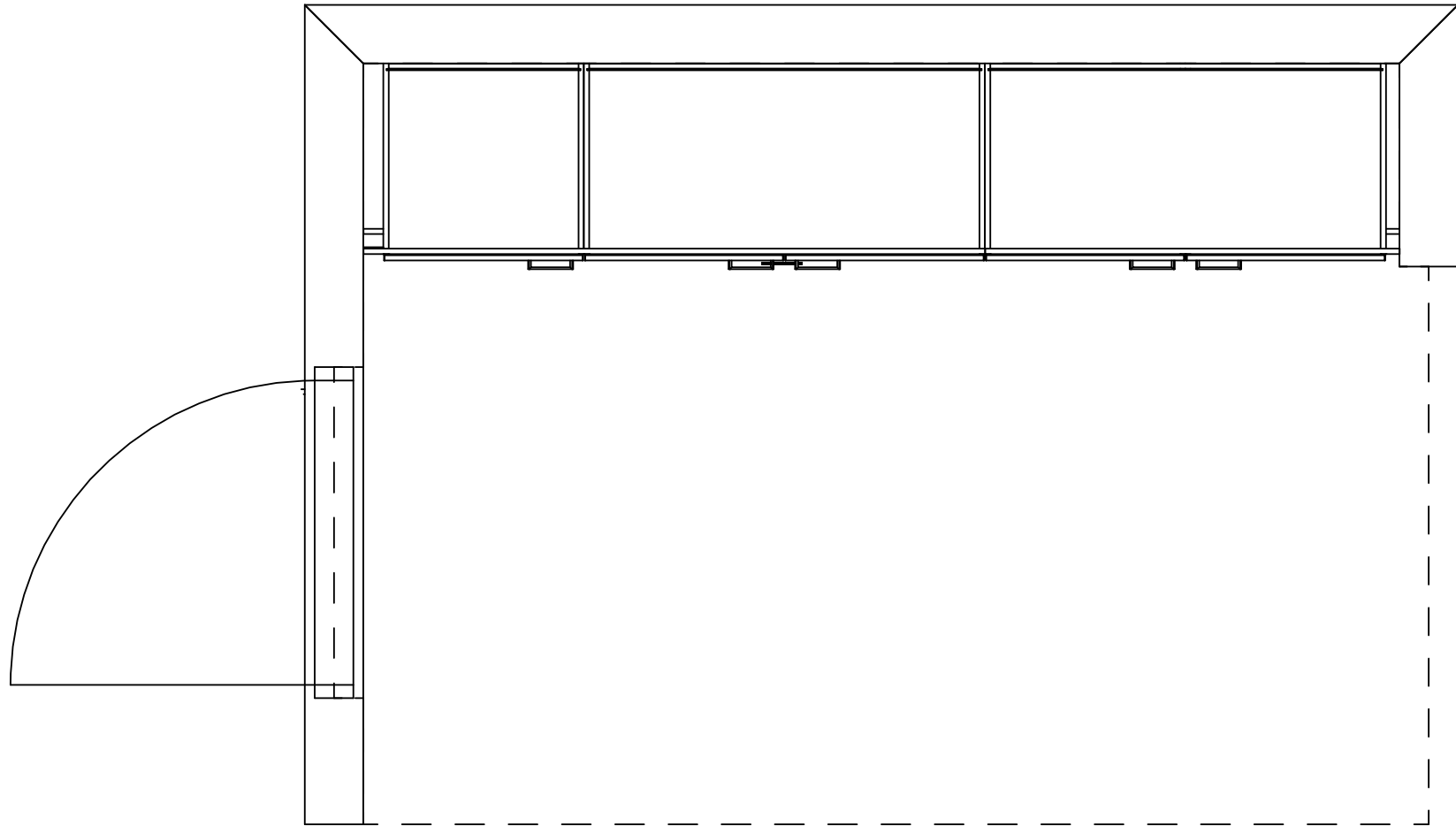

Kaaviossa olevat tuotteiden kuvat esittävät niiden sijainteja. Kuvat ovat symboleita, tuotteet visuaalisesti esitettyjä ja niihin liittyvät ratkaisut voivat poiketa kaaviossa esitetystä. Pääosin tuotteet on esitetty "Asunnon materiaalivalinnat"-aineistossa. Kaavion mitat ovat moduulimittoja, todelliset mitat saatavat poiketa valmistajasta riippuen. Esitetyt alaslaskujen korkeudet ovat tavoitekorkeuksia, joiden mitat saattavat poiketa kuvassa esitetyistä mitoista talotekniikasta johtuvista syistä.

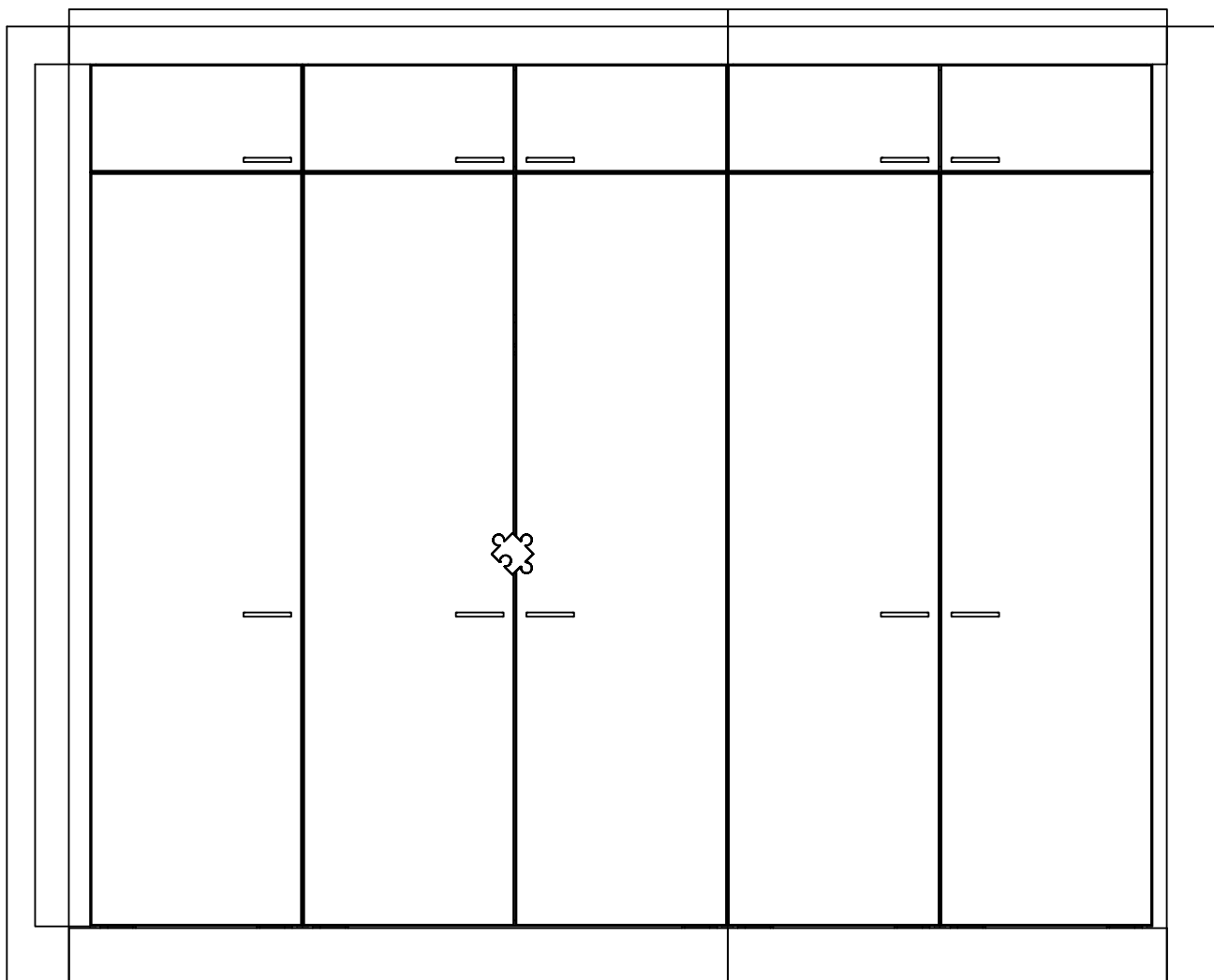

Kaaviossa olevat tuotteiden kuvat esittävät niiden sijainteja. Kuvat ovat symboleita, tuotteet visuaalisesti esitettyjä ja niihin liittyvät ratkaisut voivat poiketa kaaviossa esitetystä.

Pääosin tuotteet on esitetty "Asunnon materiaalivalinnat"-aineistossa. Kaavion mitat ovat moduulimittoja, todelliset mitat saatavat poiketa valmistajasta riippuen.

Esitetyt alaslaskujen korkeudet ovat tavoitekorkeuksia, joiden mitat saattavat poiketa kuvassa esitetyistä mitoista talotekniikasta johtuvista syistä.

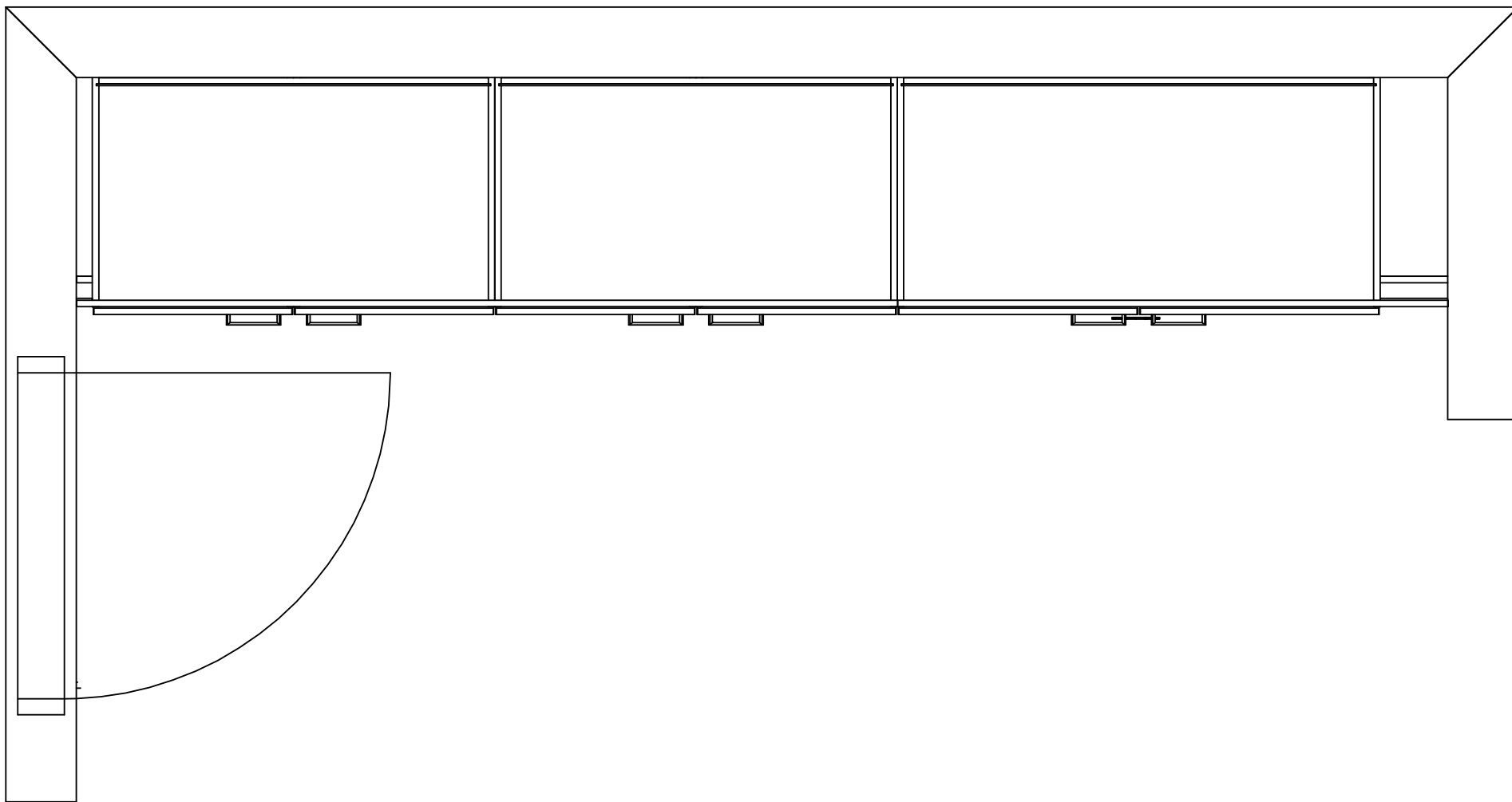

Kaaviossa olevat tuotteiden kuvat esittävät niiden sijainteja. Kuvat ovat symboleita, tuotteet visuaalisesti esitettyjä ja niihin liittyvät ratkaisut voivat poiketa kaaviossa esitetystä.

Pääosin tuotteet on esitetty "Asunnon materiaalivalinnat"-aineistossa. Kaavion mitat ovat moduulimittoja, todelliset mitat saatavat poiketa valmistajasta riippuen.

Esitetyt alaslaskujen korkeudet ovat tavoitekorkeuksia, joiden mitat saattavat poiketa kuvassa esitetyistä mitoista talotekniikasta johtuvista syistä.

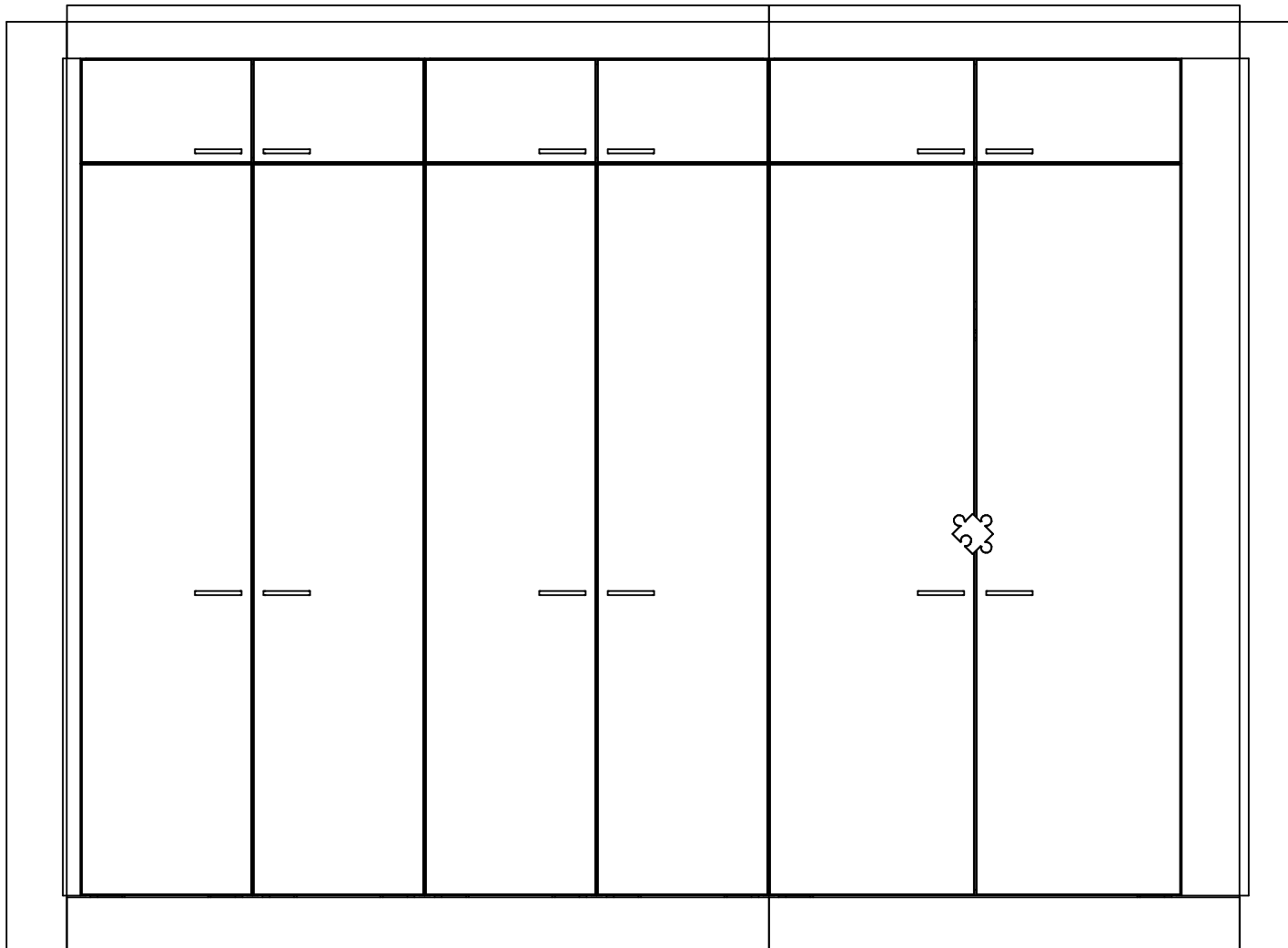

Kaaviossa olevat tuotteiden kuvat esittävät niiden sijainteja. Kuvat ovat symboleita, tuotteet visuaalisesti esitettyjä ja niihin liittyvät ratkaisut voivat poiketa kaaviossa esitetystä. Pääosin tuotteet on esitetty "Asunnon materiaalivalinnat"-aineistossa. Kaavion mitat ovat moduulimittoja, todelliset mitat saattavat poiketa valmistajasta riippuen. Esitetyt alaslaskujen korkeudet ovat tavoitekorkeuksia, joiden mitat saattavat poiketa kuvassa esitetyistä mitoista talotekniikasta johtuvista syistä.



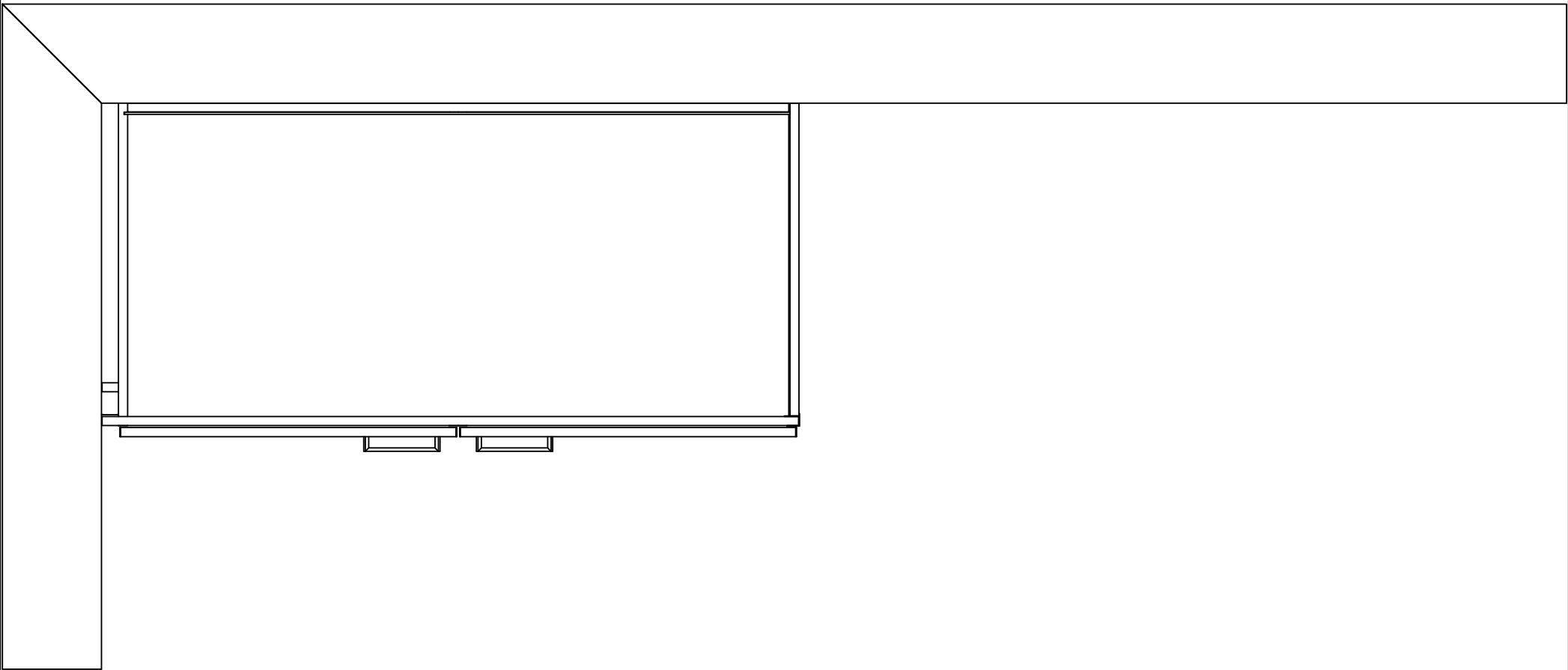

Kaaviossa olevat tuotteiden kuvat esittävät niiden sijainteja. Kuvat ovat symboleita, tuotteet visuaalisesti esitettyjä ja niihin liittyvät ratkaisut voivat poiketa kaaviossa esitetystä. Pääosin tuotteet on esitetty "Asunnon materiaalivalinnat"-aineistossa. Kaavion mitat ovat moduulimittoja, todelliset mitat saatavat poiketa valmistajasta riippuen. Esitetyt alaslaskujen korkeudet ovat tavoitekorkeuksia, joiden mitat saattavat poiketa kuvassa esitetyistä mitoista talotekniikasta johtuvista syistä.

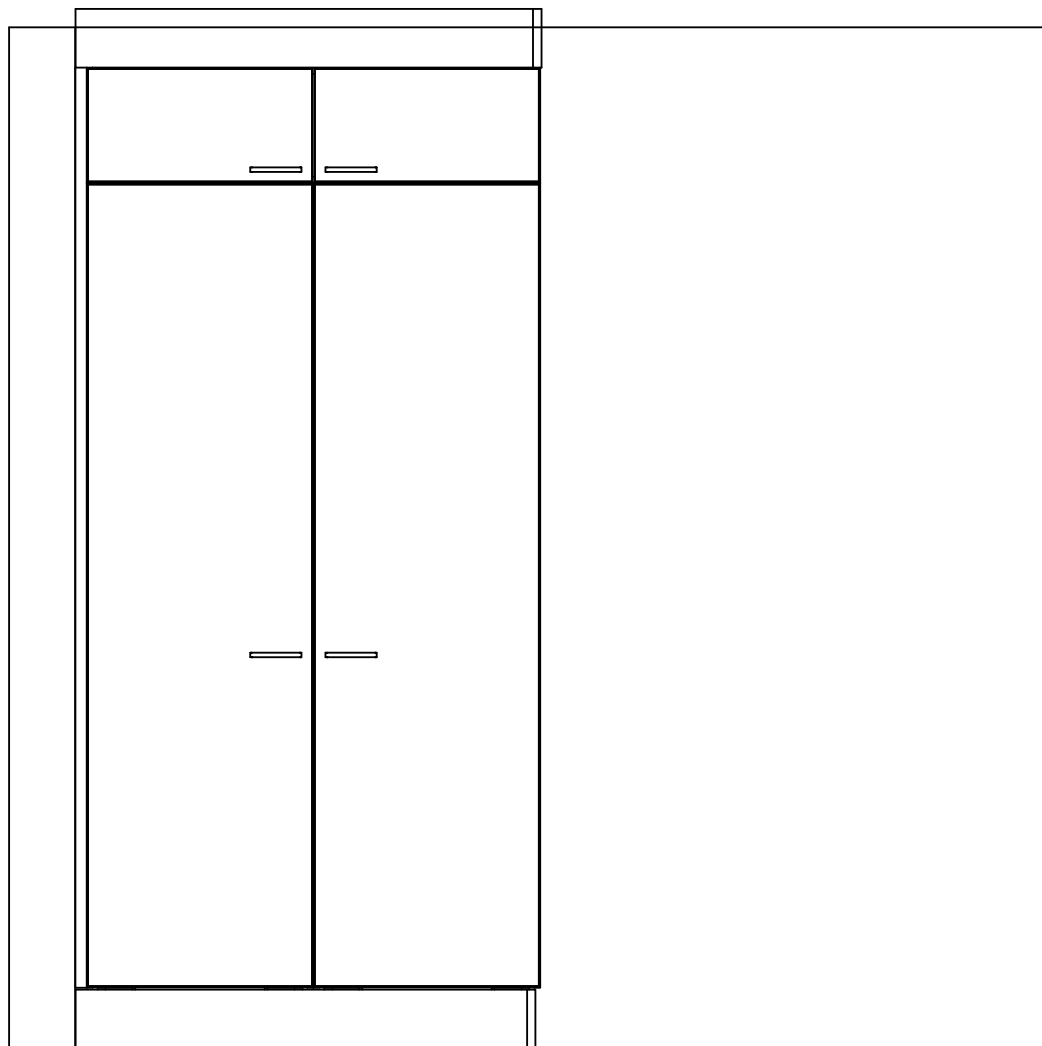

Kaaviossa olevat tuotteiden kuvat esittävät niiden sijainteja. Kuvat ovat symboleita, tuotteet visuaalisesti esitettyjä ja niihin liittyvät ratkaisut voivat poiketa kaaviossa esitetystä. Pääosin tuotteet on esitetty "Asunnon materiaalivalinnat"-aineistossa. Kaavion mitat ovat moduulimittoja, todelliset mitat saatavat poiketa valmistajasta riippuen. Esitetyt alaslaskujen korkeudet ovat tavoitekorkeuksia, joiden mitat saattavat poiketa kuvassa esitetyistä mitoista talotekniikasta johtuvista syistä.

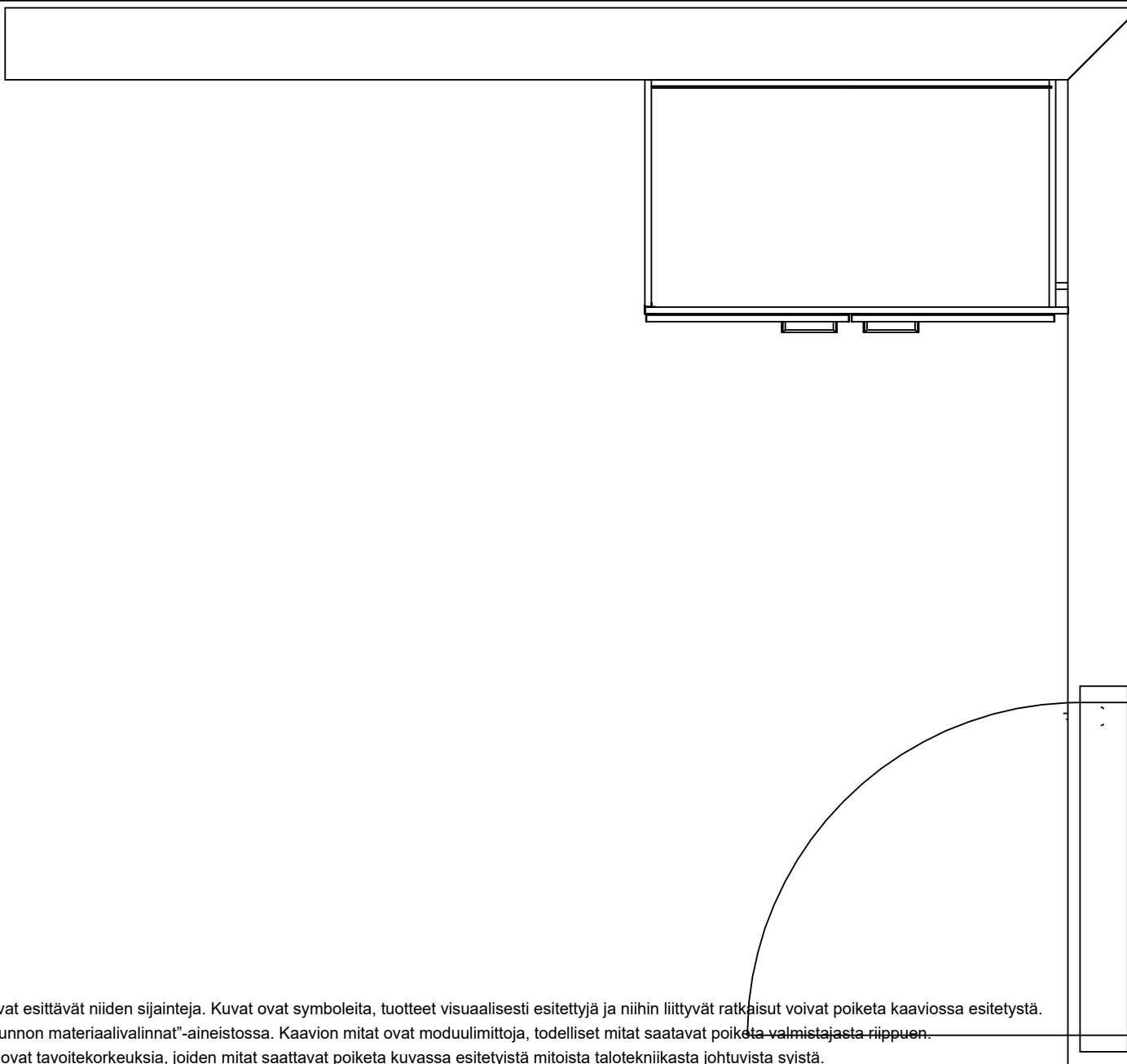

Kaaviossa olevat tuotteiden kuvat esittävät niiden sijainteja. Kuvat ovat symboleita, tuotteet visuaalisesti esitettyjä ja niihin liittyvät ratkaisut voivat poiketa kaaviossa esitetystä. Pääosin tuotteet on esitetty "Asunnon materiaalivalinnat"-aineistossa. Kaavion mitat ovat moduulimittoja, todelliset mitat saattavat poiketa valmistajasta riippuen. Esitetyt alaslaskujen korkeudet ovat tavoitekorkeuksia, joiden mitat saattavat poiketa kuvassa esitetyistä mitoista talotekniikasta johtuvista syistä.

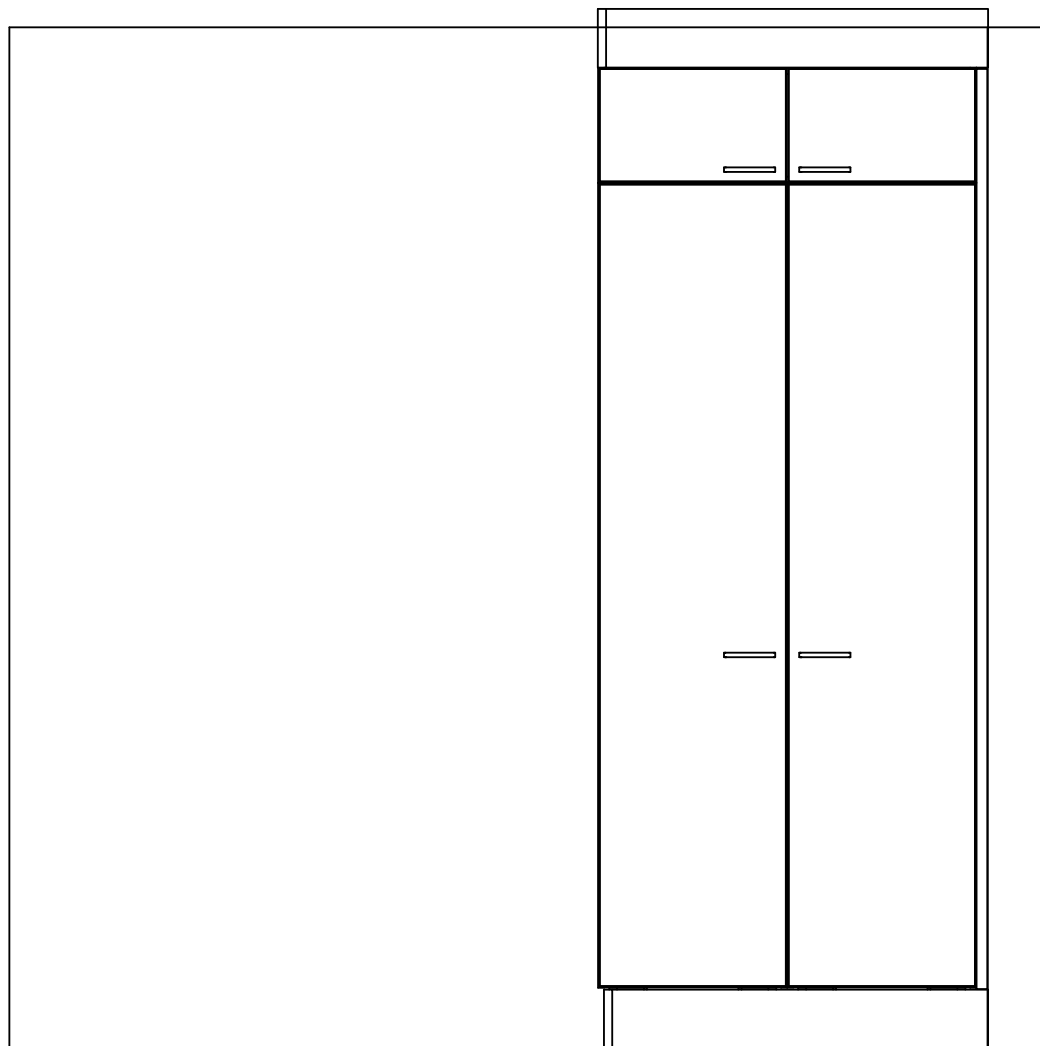

Kaaviossa olevat tuotteiden kuvat esittävät niiden sijainteja. Kuvat ovat symboleita, tuotteet visuaalisesti esitettyjä ja niihin liittyvät ratkaisut voivat poiketa kaaviossa esitetystä. Pääosin tuotteet on esitetty "Asunnon materiaalivalinnat"-aineistossa. Kaavion mitat ovat moduulimittoja, todelliset mitat saattavat poiketa valmistajasta riippuen. Esitetyt alaslaskujen korkeudet ovat tavoitekorkeuksia, joiden mitat saattavat poiketa kuvassa esitetyistä mitoista talotekniikasta johtuvista syistä.

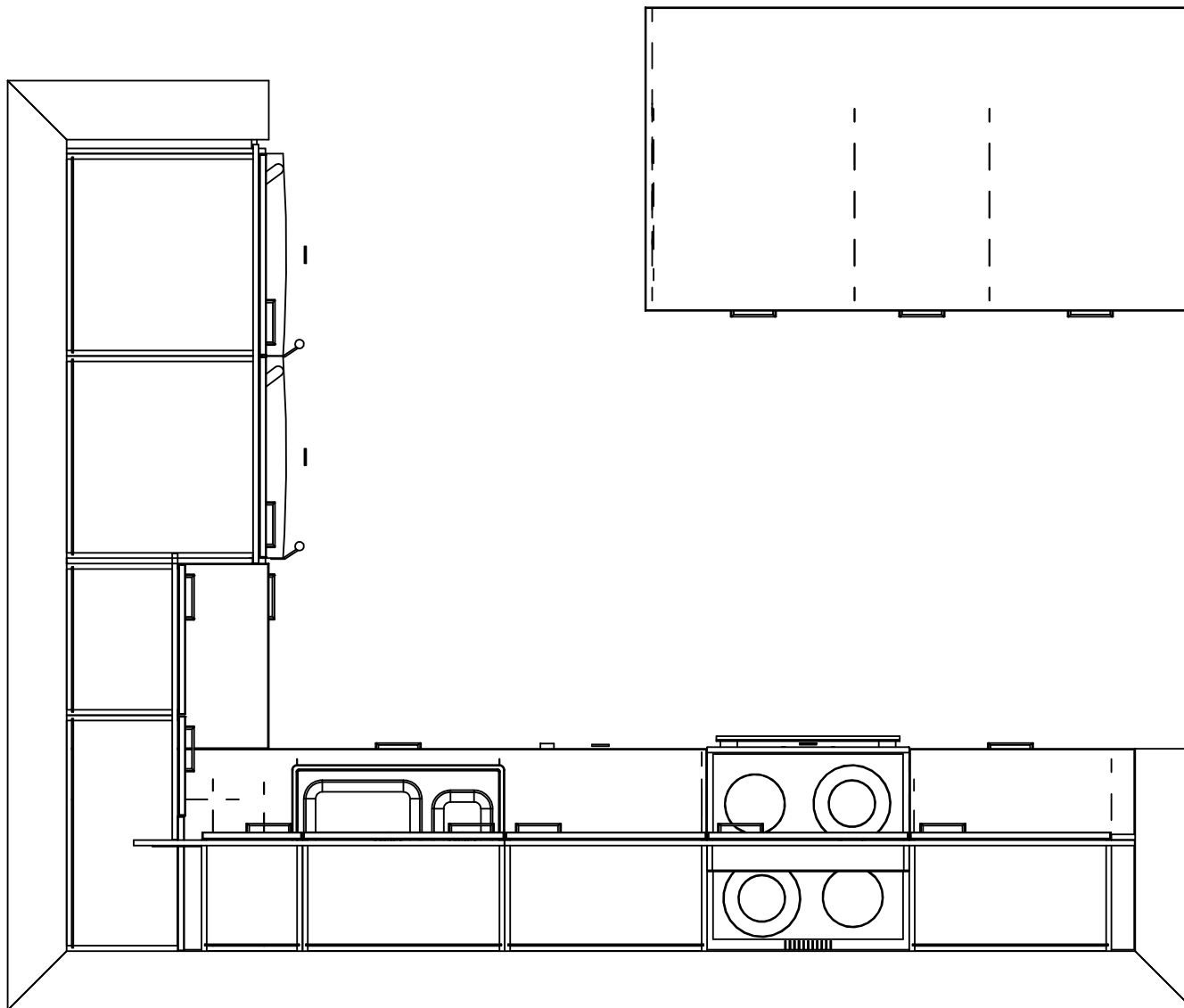

Kaaviossa olevat tuotteiden kuvat esittävät niiden sijainteja. Kuvat ovat symboleita, tuotteet visuaalisesti esitettyjä ja niihin liittyvät ratkaisut voivat poiketa kaaviossa esitetystä.

Pääosin tuotteet on esitetty "Asunnon materiaalivalinnat"-aineistossa. Kaavion mitat ovat moduulimittoja, todelliset mitat saatavat poiketa valmistajasta riippuen.

Esitetyt alaslaskujen korkeudet ovat tavoitekorkeuksia, joiden mitat saattavat poiketa kuvassa esitetyistä mitoista talotekniikasta johtuvista syistä.

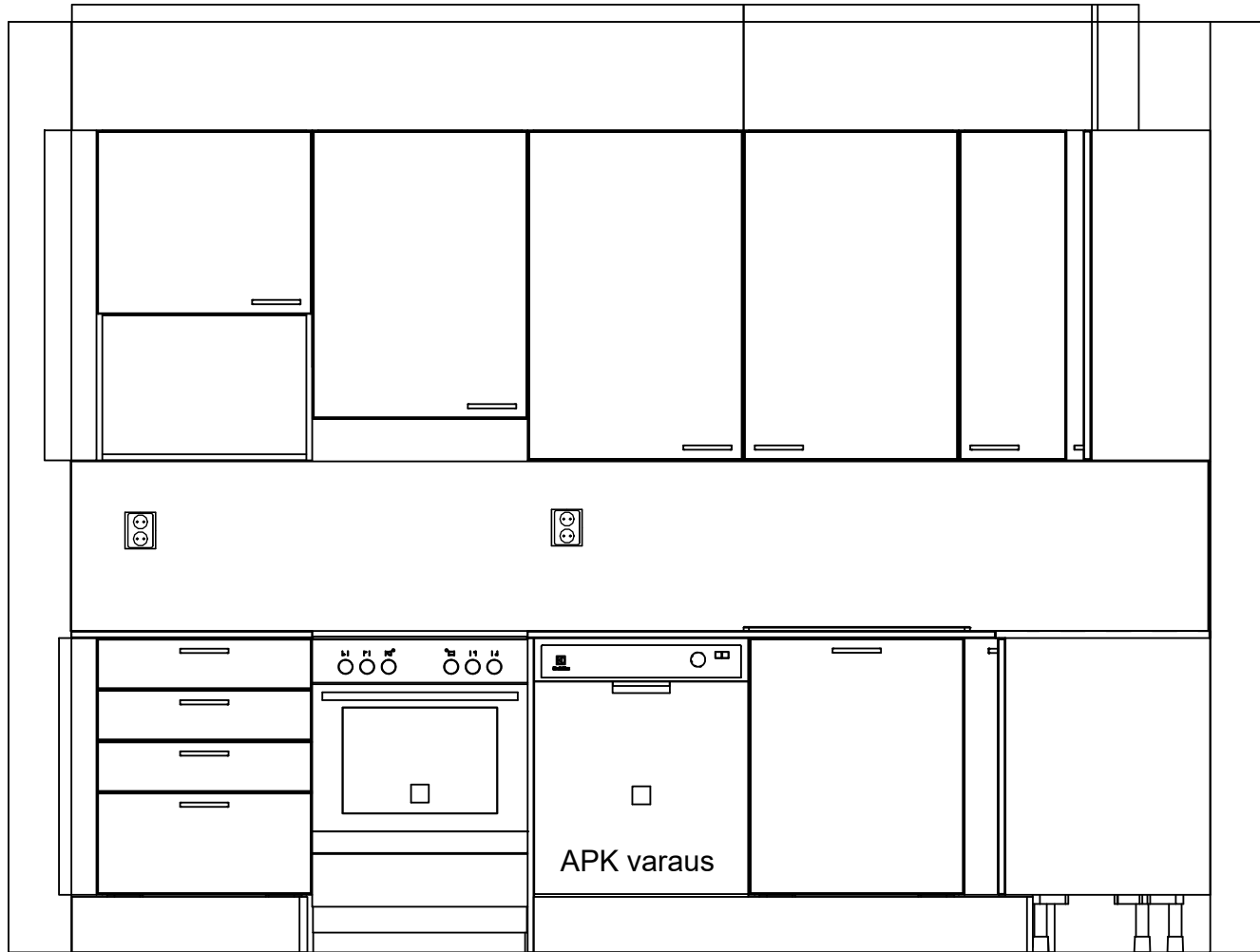

Kaaviossa olevat tuotteiden kuvat esittävät niiden sijainteja. Kuvat ovat symboleita, tuotteet visuaalisesti esitettyjä ja niihin liittyvät ratkaisut voivat poiketa kaaviossa esitetystä. Pääosin tuotteet on esitetty "Asunnon materiaalivalinnat"-aineistossa. Kaavion mitat ovat moduulimittoja, todelliset mitat saattavat poiketa valmistajasta riippuen. Esitetyt alaslaskujen korkeudet ovat tavoitekorkeuksia, joiden mitat saattavat poiketa kuvassa esitetyistä mitoista talotekniikasta johtuvista syistä.

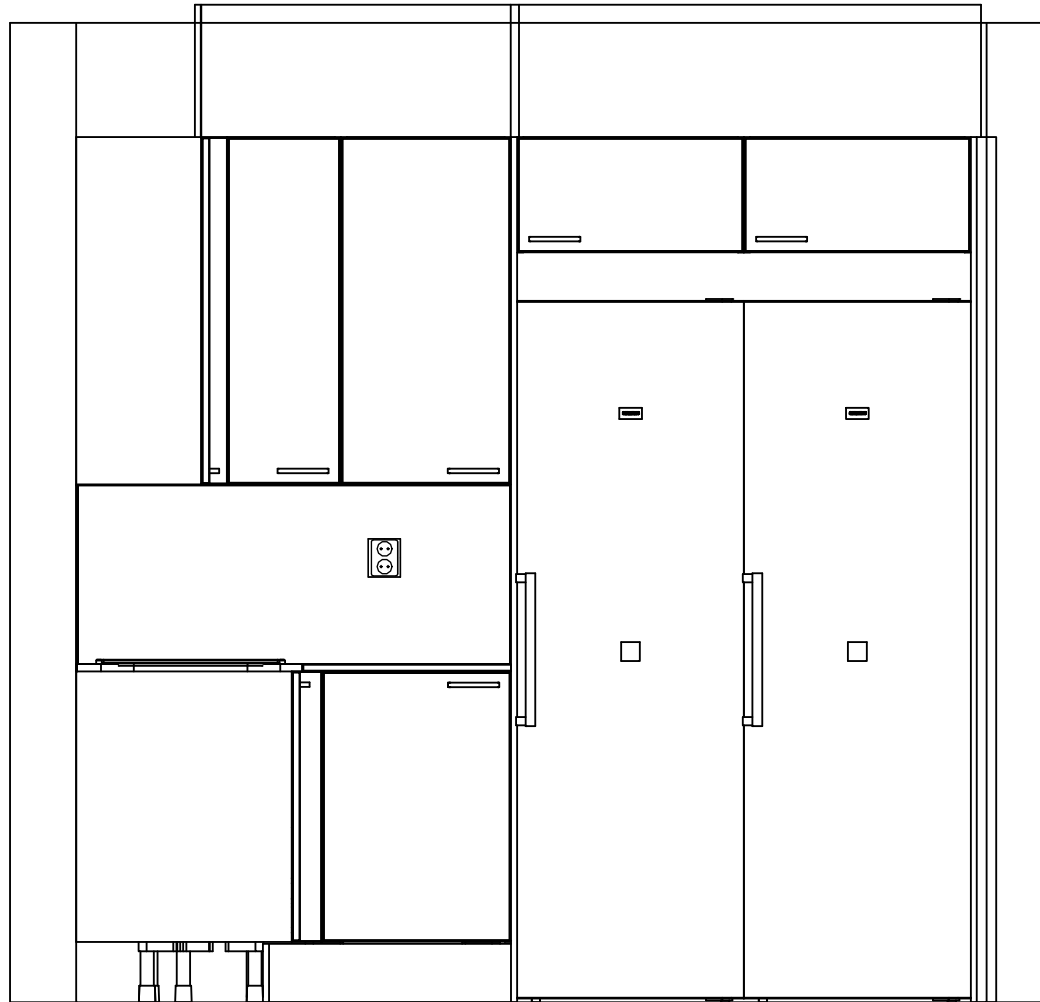

Kaaviossa olevat tuotteiden kuvat esittävät niiden sijainteja. Kuvat ovat symboleita, tuotteet visuaalisesti esitettyjä ja niihin liittyvät ratkaisut voivat poiketa kaaviossa esitetystä. Pääosin tuotteet on esitetty "Asunnon materiaalivalinnat"-aineistossa. Kaavion mitat ovat moduulimittoja, todelliset mitat saatavat poiketa valmistajasta riippuen. Esitetyt alaslaskujen korkeudet ovat tavoitekorkeuksia, joiden mitat saattavat poiketa kuvassa esitetyistä mitoista talotekniikasta johtuvista syistä.

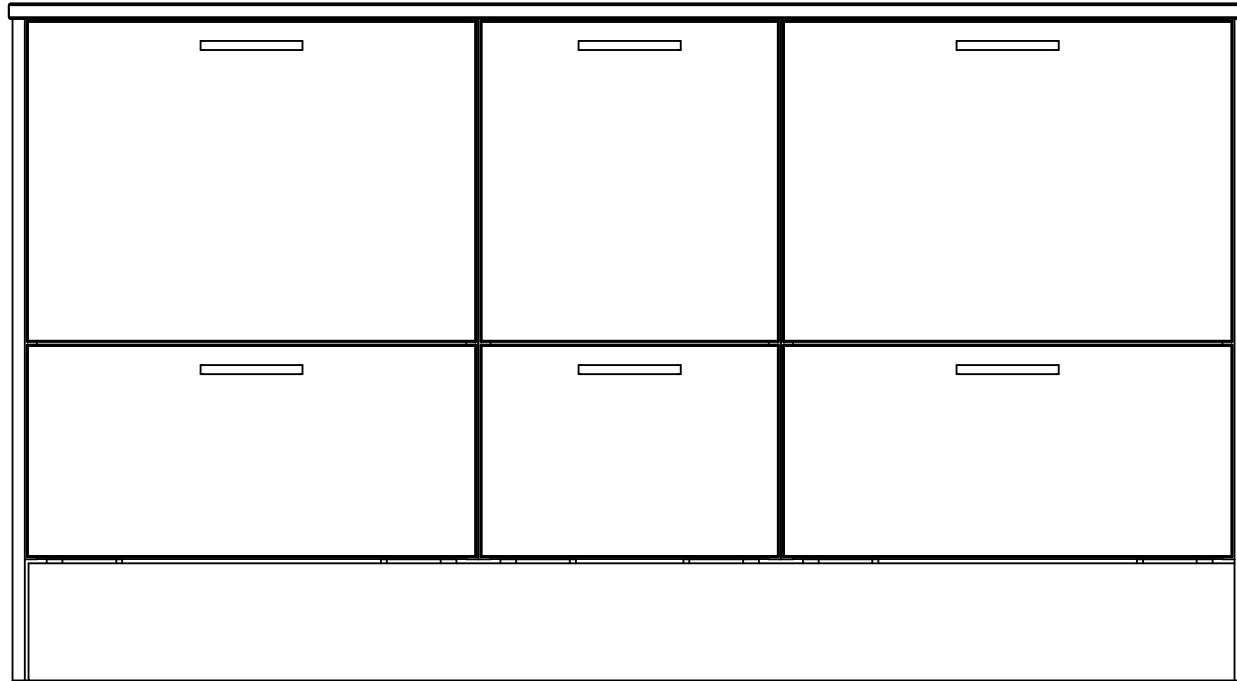

Kaaviossa olevat tuotteiden kuvat esittävät niiden sijainteja. Kuvat ovat symboleita, tuotteet visuaalisesti esitettyjä ja niihin liittyvät ratkaisut voivat poiketa kaaviossa esitetystä. Pääosin tuotteet on esitetty "Asunnon materiaalivalinnat"-aineistossa. Kaavion mitat ovat moduulimittoja, todelliset mitat saatavat poiketa valmistajasta riippuen. Esitetyt alaslaskujen korkeudet ovat tavoitekorkeuksia, joiden mitat saattavat poiketa kuvassa esitetyistä mitoista talotekniikasta johtuvista syistä.



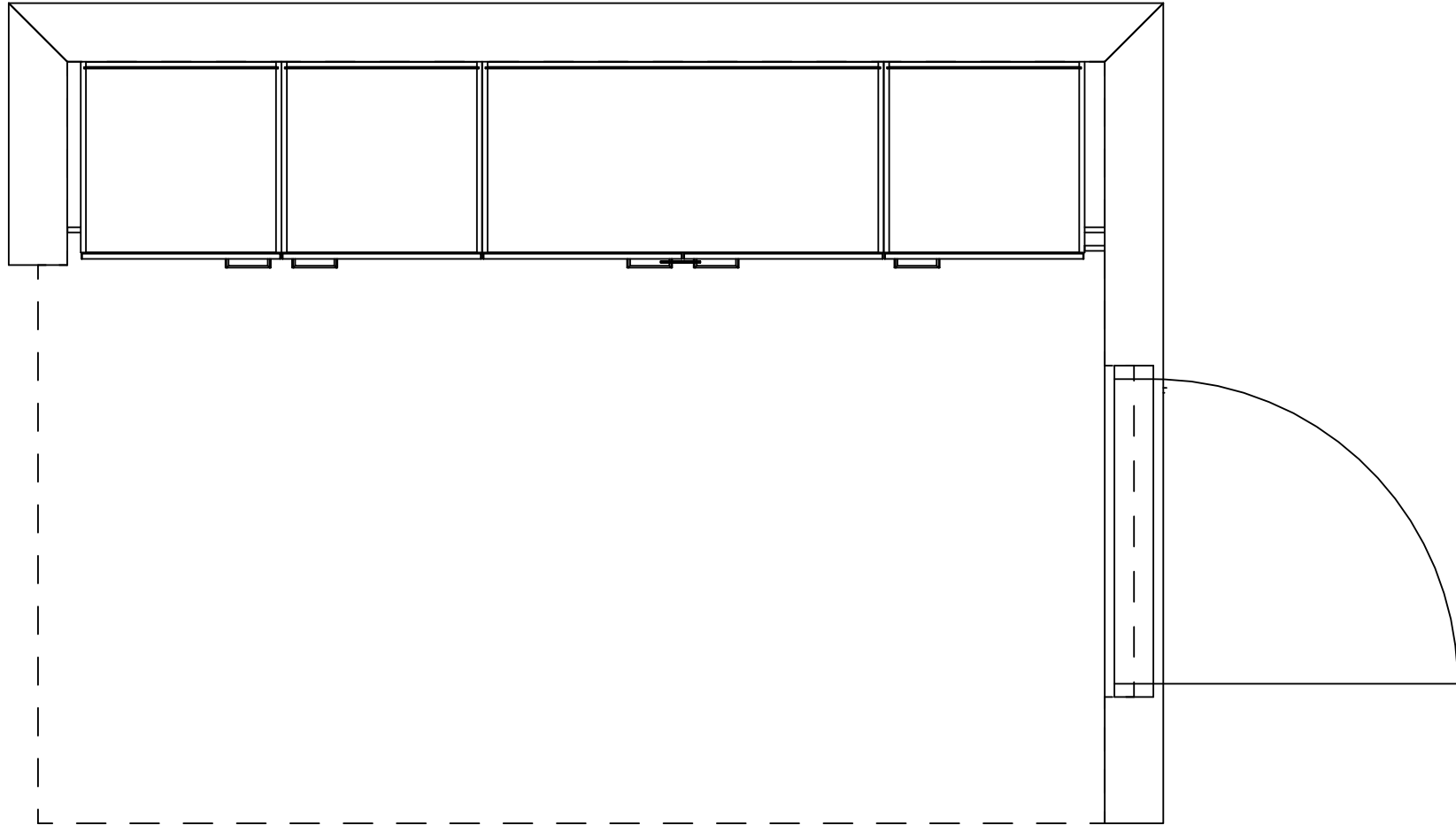

Kaaviossa olevat tuotteiden kuvat esittävät niiden sijainteja. Kuvat ovat symboleita, tuotteet visuaalisesti esitettyjä ja niihin liittyvät ratkaisut voivat poiketa kaaviossa esitetystä. Pääosin tuotteet on esitetty "Asunnon materiaalivalinnat"-aineistossa. Kaavion mitat ovat moduulimittoja, todelliset mitat saatavat poiketa valmistajasta riippuen. Esitetyt alaslaskujen korkeudet ovat tavoitekorkeuksia, joiden mitat saattavat poiketa kuvassa esitetyistä mitoista talotekniikasta johtuvista syistä.

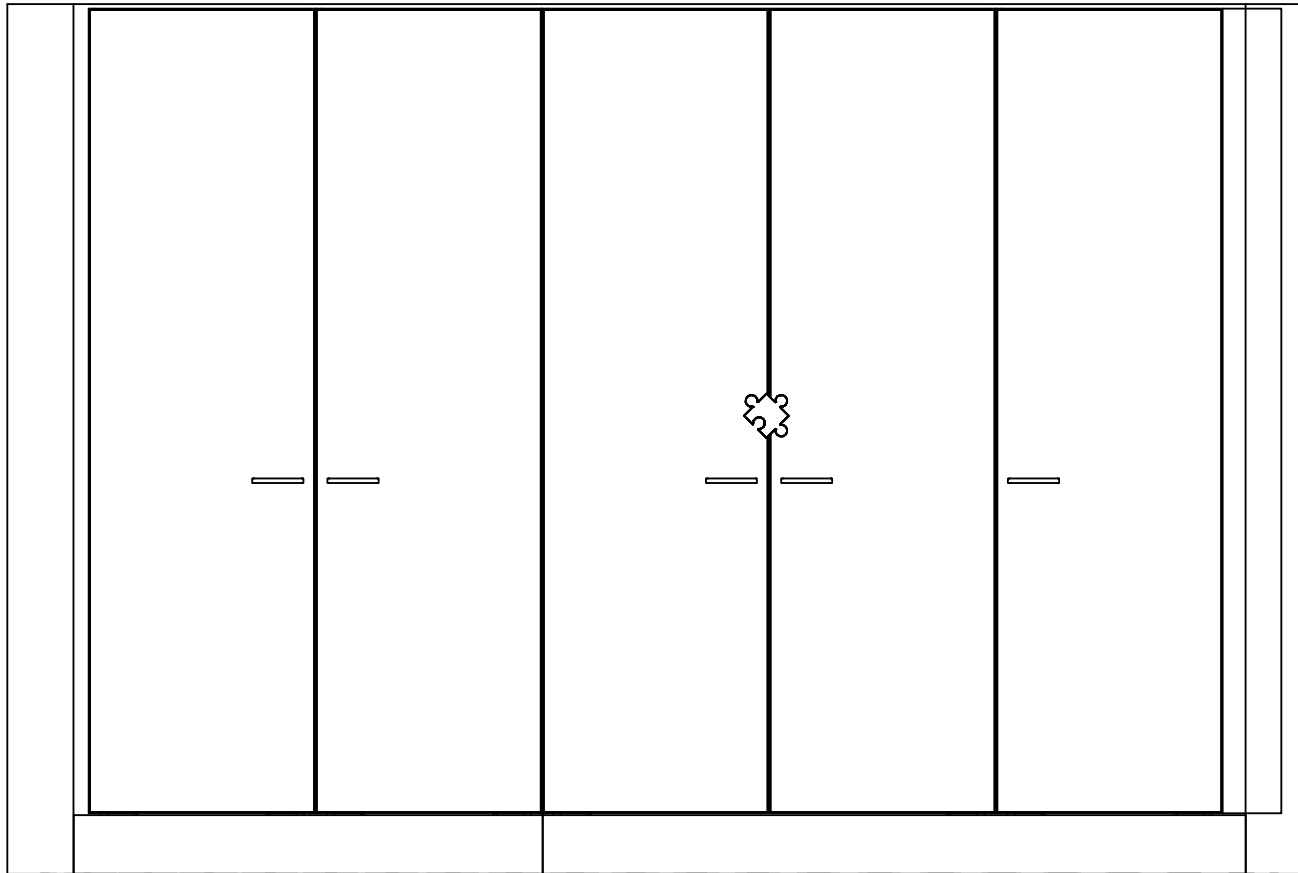

Kaaviossa olevat tuotteiden kuvat esittävät niiden sijainteja. Kuvat ovat symboleita, tuotteet visuaalisesti esitettyjä ja niihin liittyvät ratkaisut voivat poiketa kaaviossa esitetystä. Pääosin tuotteet on esitetty "Asunnon materiaalivalinnat"-aineistossa. Kaavion mitat ovat moduulimittoja, todelliset mitat saatavat poiketa valmistajasta riippuen. Esitetyt alaslaskujen korkeudet ovat tavoitekorkeuksia, joiden mitat saattavat poiketa kuvassa esitetyistä mitoista talotekniikasta johtuvista syistä.

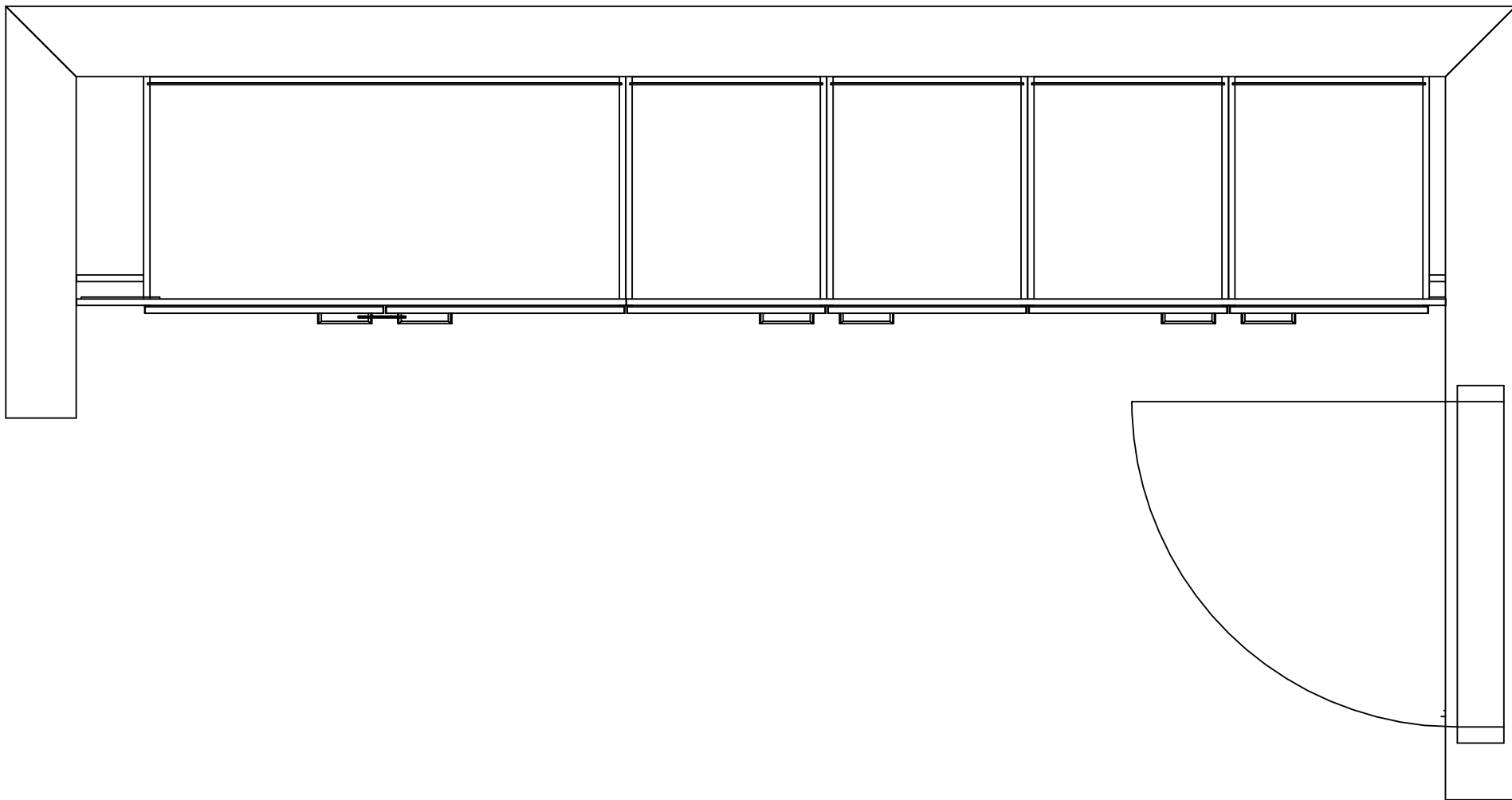

Kaaviossa olevat tuotteiden kuvat esittävät niiden sijainteja. Kuvat ovat symboleita, tuotteet visuaalisesti esitettyjä ja niihin liittyvät ratkaisut voivat poiketa kaaviossa esitetystä. Pääosin tuotteet on esitetty "Asunnon materiaalivalinnat"-aineistossa. Kaavion mitat ovat moduulimittoja, todelliset mitat saatavat poiketa valmistajasta riippuen. Esitetyt alaslaskujen korkeudet ovat tavoitekorkeuksia, joiden mitat saattavat poiketa kuvassa esitetyistä mitoista talotekniikasta johtuvista syistä.

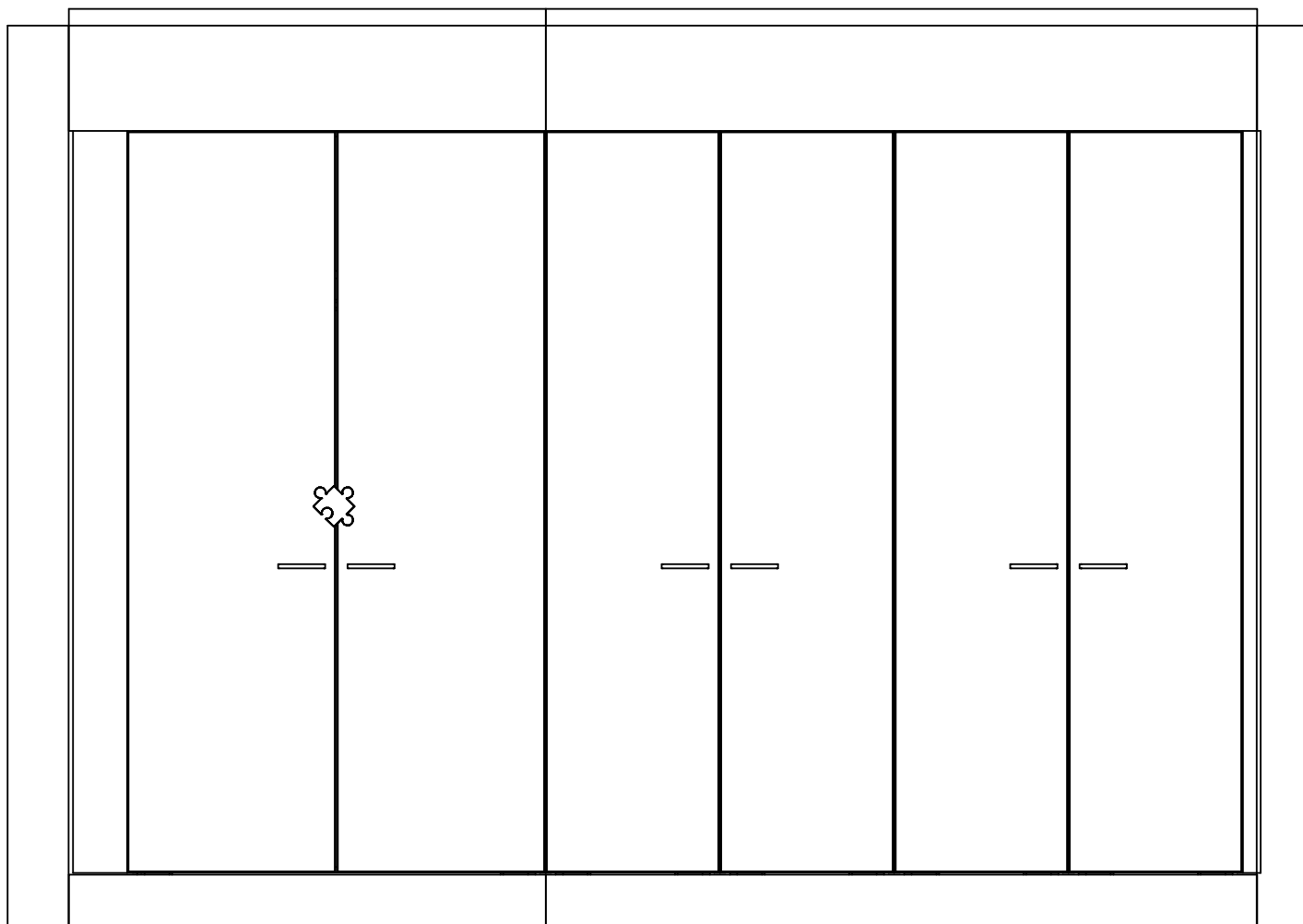

Kaaviossa olevat tuotteiden kuvat esittävät niiden sijainteja. Kuvat ovat symboleita, tuotteet visuaalisesti esitettyjä ja niihin liittyvät ratkaisut voivat poiketa kaaviossa esitetystä. Pääosin tuotteet on esitetty "Asunnon materiaalivalinnat"-aineistossa. Kaavion mitat ovat moduulimittoja, todelliset mitat saattavat poiketa valmistajasta riippuen. Esitetyt alaslaskujen korkeudet ovat tavoitekorkeuksia, joiden mitat saattavat poiketa kuvassa esitetyistä mitoista talotekniikasta johtuvista syistä.

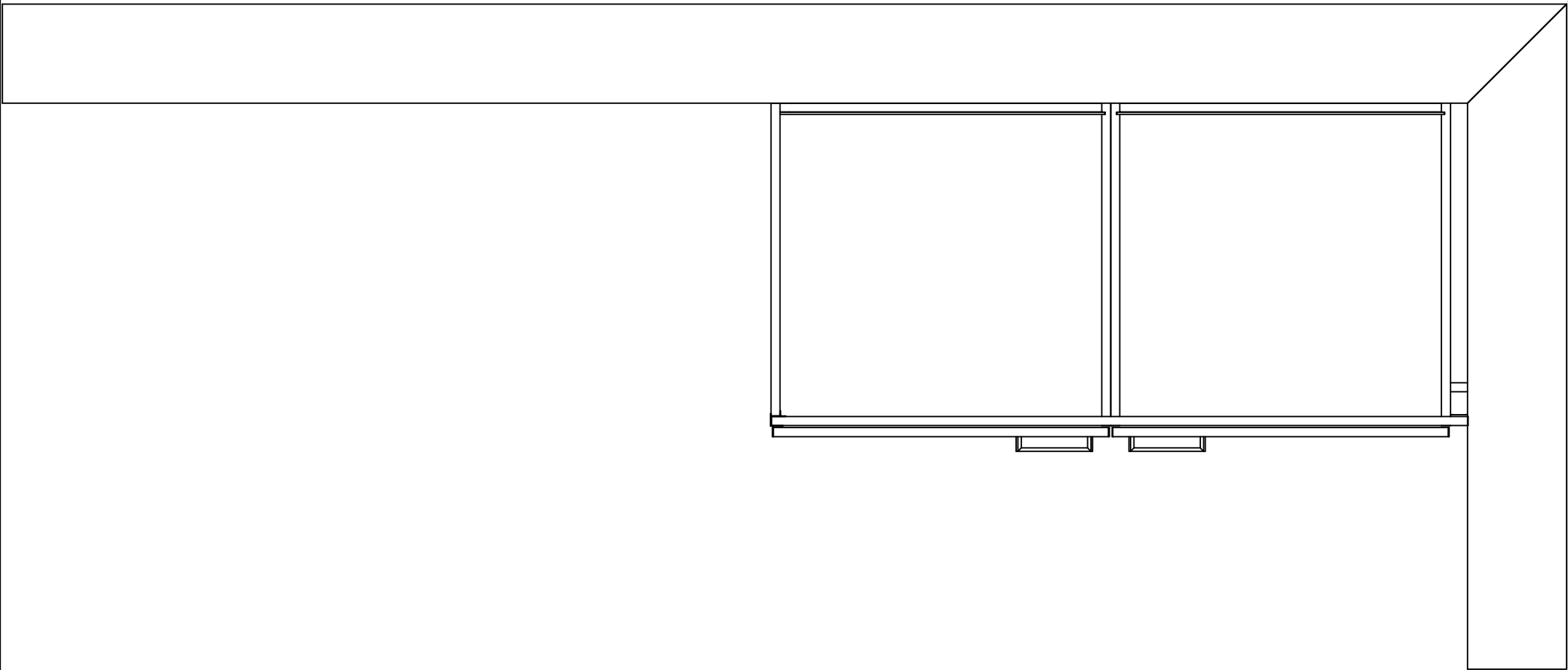

Kaaviossa olevat tuotteiden kuvat esittävät niiden sijainteja. Kuvat ovat symboleita, tuotteet visuaalisesti esitettyjä ja niihin liittyvät ratkaisut voivat poiketa kaaviossa esitetystä.

Pääosin tuotteet on esitetty "Asunnon materiaalivalinnat"-aineistossa. Kaavion mitat ovat moduulimittoja, todelliset mitat saattavat poiketa valmistajasta riippuen.

Esitetyt alaslaskujen korkeudet ovat tavoitekorkeuksia, joiden mitat saattavat poiketa kuvassa esitetyistä mitoista talotekniikasta johtuvista syistä.

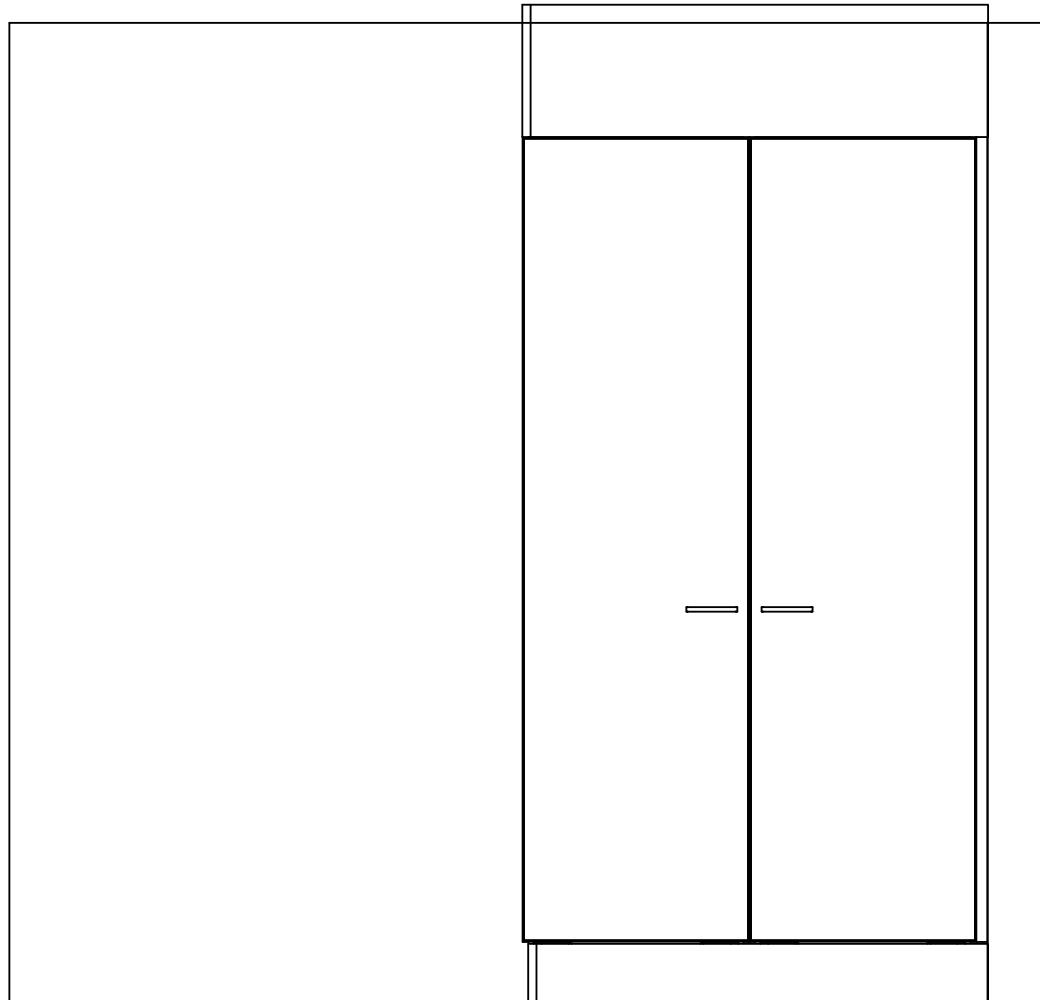

Kaaviossa olevat tuotteiden kuvat esittävät niiden sijainteja. Kuvat ovat symboleita, tuotteet visuaalisesti esitettyjä ja niihin liittyvät ratkaisut voivat poiketa kaaviossa esitetystä. Pääosin tuotteet on esitetty "Asunnon materiaalivalinnat"-aineistossa. Kaavion mitat ovat moduulimittoja, todelliset mitat saattavat poiketa valmistajasta riippuen. Esitetyt alaslaskujen korkeudet ovat tavoitekorkeuksia, joiden mitat saattavat poiketa kuvassa esitetyistä mitoista talotekniikasta johtuvista syistä.

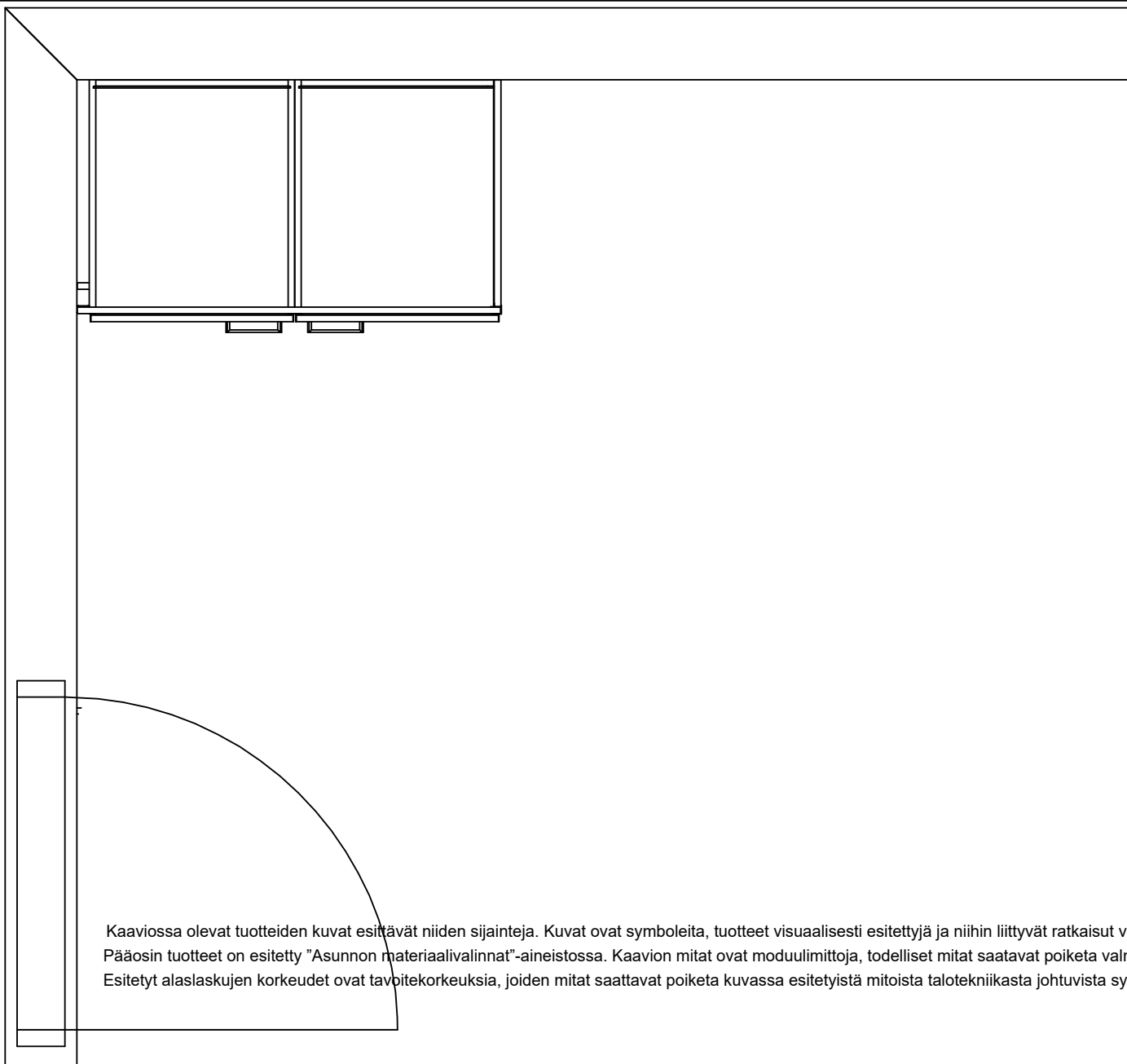

Kaaviossa olevat tuotteiden kuvat esittävät niiden sijainteja. Kuvat ovat symboleita, tuotteet visuaalisesti esitettyjä ja niihin liittyvät ratkaisut voivat poiketa kaaviossa esitetystä. Pääosin tuotteet on esitetty "Asunnon materiaalivalinnat"-aineistossa. Kaavion mitat ovat moduulimittoja, todelliset mitat saattavat poiketa valmistajasta riippuen. Esitetyt alaslaskujen korkeudet ovat tavoitekorkeuksia, joiden mitat saattavat poiketa kuvassa esitetyistä mitoista talotekniikasta johtuvista syistä.

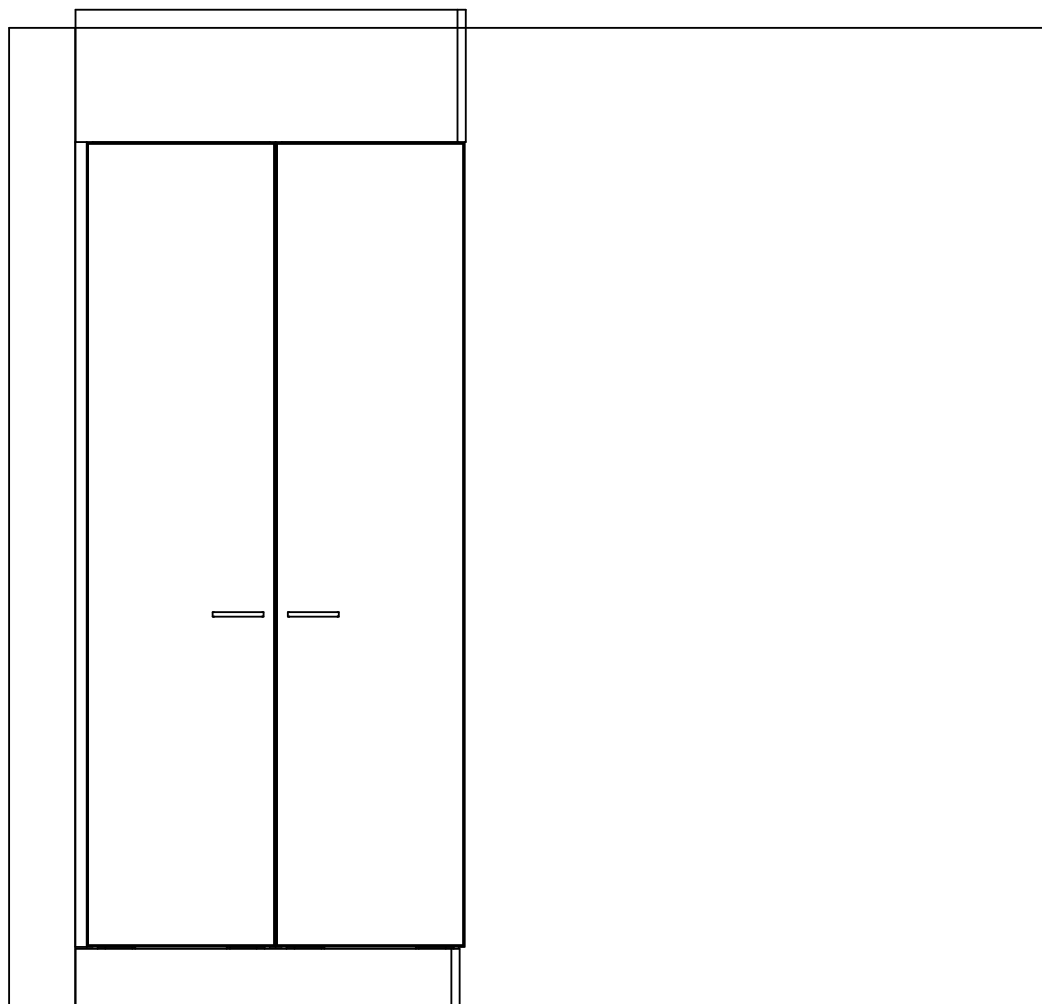

Kaaviossa olevat tuotteiden kuvat esittävät niiden sijainteja. Kuvat ovat symboleita, tuotteet visuaalisesti esitettyjä ja niihin liittyvät ratkaisut voivat poiketa kaaviossa esitetystä. Pääosin tuotteet on esitetty "Asunnon materiaalivalinnat"-aineistossa. Kaavion mitat ovat moduulimittoja, todelliset mitat saatavat poiketa valmistajasta riippuen. Esitetyt alaslaskujen korkeudet ovat tavoitekorkeuksia, joiden mitat saattavat poiketa kuvassa esitetyistä mitoista talotekniikasta johtuvista syistä.



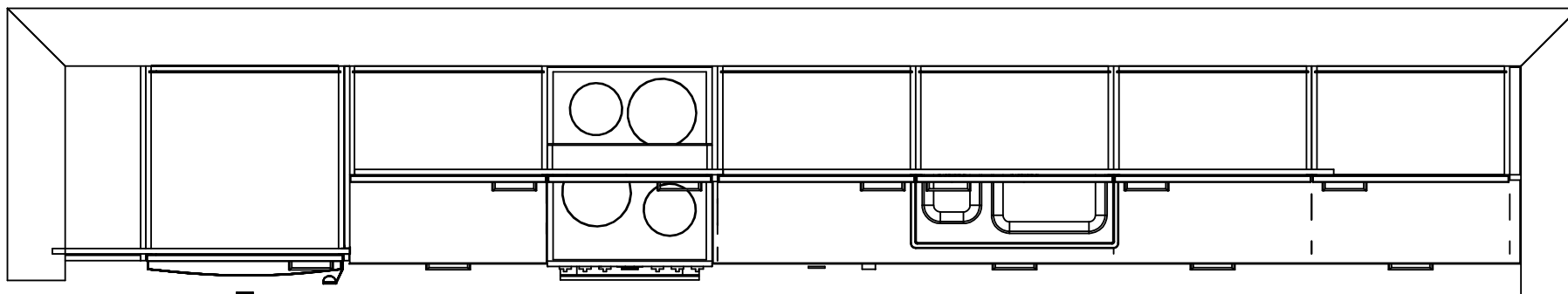

Kaaviossa olevat tuotteiden kuvat esittävät niiden sijainteja. Kuvat ovat symboleita, tuotteet visuaalisesti esitettyjä ja niihin liittyvät ratkaisut voivat poiketa kaaviossa esitetystä.

Pääosin tuotteet on esitetty "Asunnon materiaalivalinnat"-aineistossa. Kaavion mitat ovat moduulimittoja, todelliset mitat saatavat poiketa valmistajasta riippuen.

Esitetyt alaslaskujen korkeudet ovat tavoitekorkeuksia, joiden mitat saattavat poiketa kuvassa esitetyistä mitoista talotekniikasta johtuvista syistä.



Kaaviossa olevat tuotteiden kuvat esittävät niiden sijainteja. Kuvat ovat symboleita, tuotteet visuaalisesti esitettyjä ja niihin liittyvät ratkaisut voivat poiketa kaaviossa esitetystä.

Pääosin tuotteet on esitetty "Asunnon materiaalivalinnat"-aineistossa. Kaavion mitat ovat moduulimittoja, todelliset mitat saattavat poiketa valmistajasta riippuen.

Esitetyt alaslaskujen korkeudet ovat tavoitekorkeuksia, joiden mitat saattavat poiketa kuvassa esitetyistä mitoista talotekniikasta johtuvista syistä.

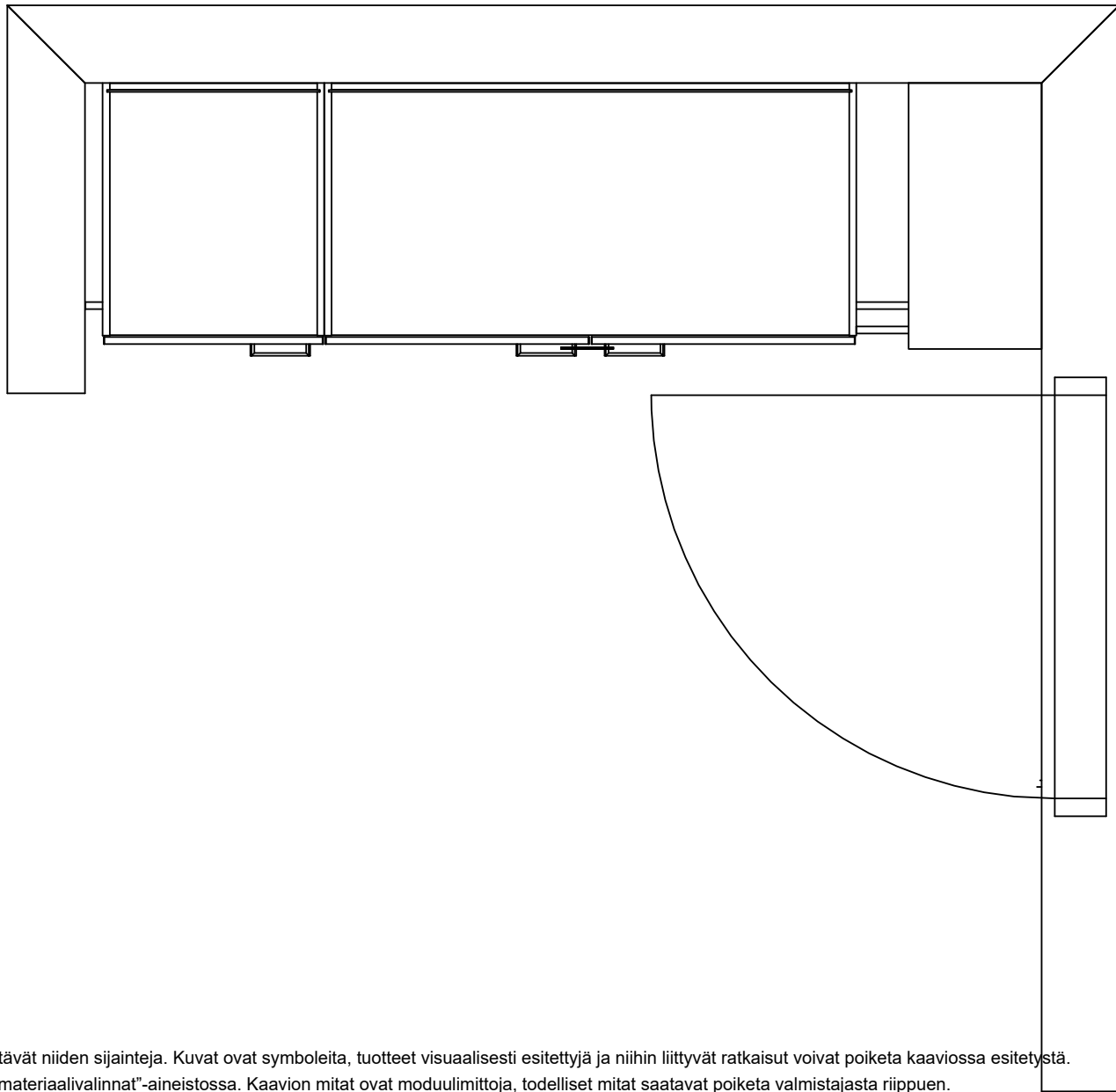

Kaaviossa olevat tuotteiden kuvat esittävät niiden sijainteja. Kuvat ovat symboleita, tuotteet visuaalisesti esitettyjä ja niihin liittyvät ratkaisut voivat poiketa kaaviossa esitetystä.

Pääosin tuotteet on esitetty "Asunnon materiaalivalinnat"-aineistossa. Kaavion mitat ovat moduulimittoja, todelliset mitat saatavat poiketa valmistajasta riippuen.

Esitetyt alaslaskujen korkeudet ovat tavoitekorkeuksia, joiden mitat saattavat poiketa kuvassa esitetyistä mitoista talotekniikasta johtuvista syistä.

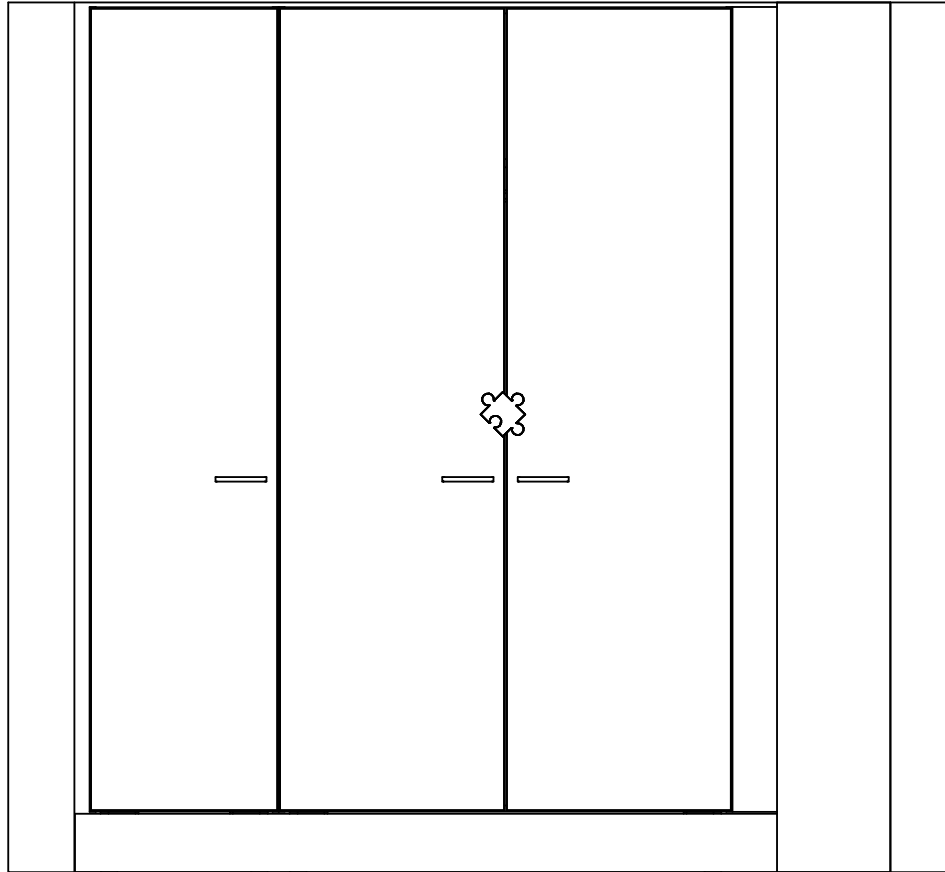

Kaaviossa olevat tuotteiden kuvat esittävät niiden sijainteja. Kuvat ovat symboleita, tuotteet visuaalisesti esitettyjä ja niihin liittyvät ratkaisut voivat poiketa kaaviossa esitetystä. Pääosin tuotteet on esitetty "Asunnon materiaalivalinnat"-aineistossa. Kaavion mitat ovat moduulimittoja, todelliset mitat saatavat poiketa valmistajasta riippuen. Esitetyt alaslaskujen korkeudet ovat tavoitekorkeuksia, joiden mitat saattavat poiketa kuvassa esitetyistä mitoista talotekniikasta johtuvista syistä.

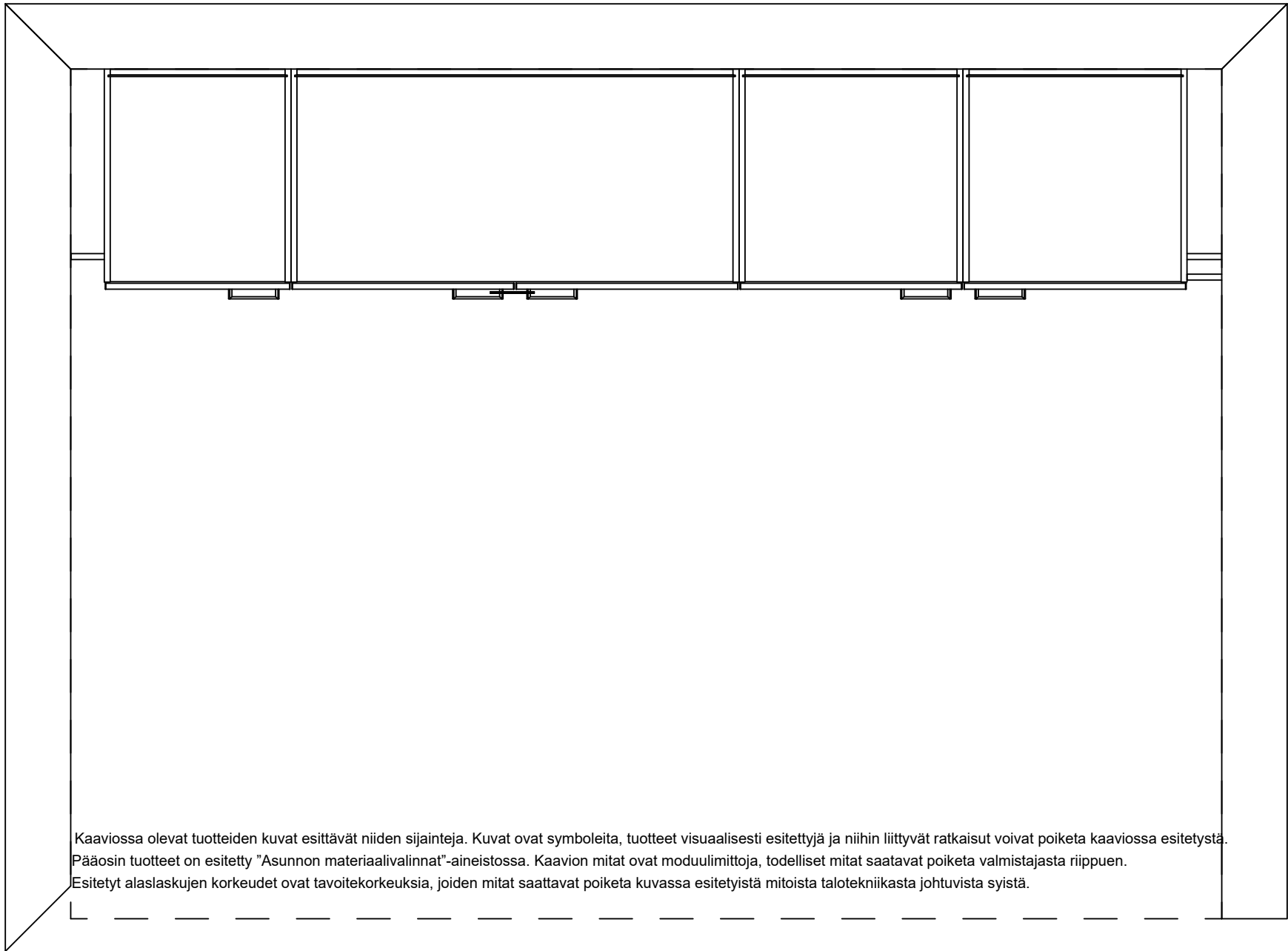

Kaaviossa olevat tuotteiden kuvat esittävät niiden sijainteja. Kuvat ovat symboleita, tuotteet visuaalisesti esitettyjä ja niihin liittyvät ratkaisut voivat poiketa kaaviossa esitetystä. Pääosin tuotteet on esitetty "Asunnon materiaalivalinnat"-aineistossa. Kaavion mitat ovat moduulimittoja, todelliset mitat saattavat poiketa valmistajasta riippuen. Esitetyt alaslaskujen korkeudet ovat tavoitekorkeuksia, joiden mitat saattavat poiketa kuvassa esitetystä mitoista talotekniikasta johtuvista syistä.

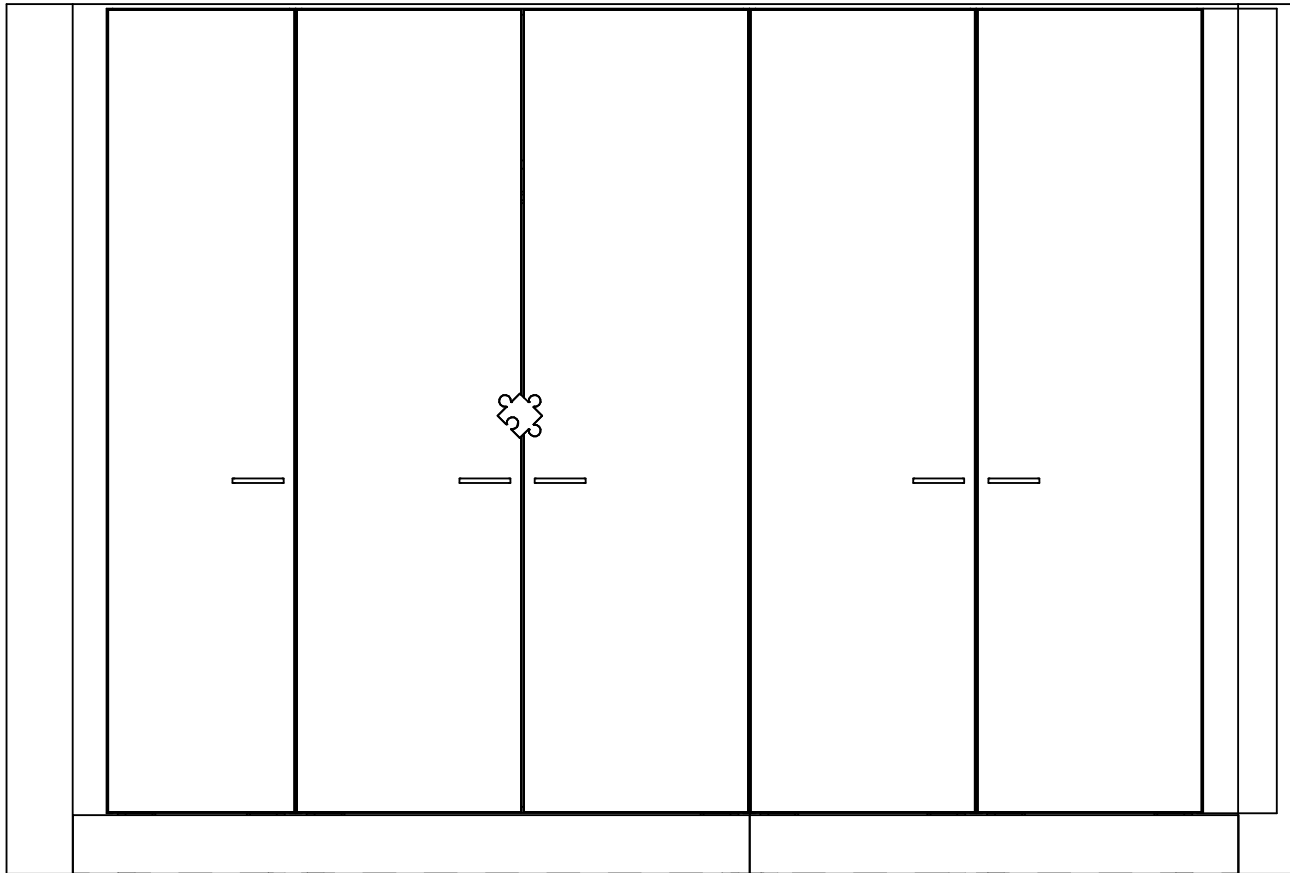

Kaaviossa olevat tuotteiden kuvat esittävät niiden sijainteja. Kuvat ovat symboleita, tuotteet visuaalisesti esitettyjä ja niihin liittyvät ratkaisut voivat poiketa kaaviossa esitetystä. Pääosin tuotteet on esitetty "Asunnon materiaalivalinnat"-aineistossa. Kaavion mitat ovat moduulimittoja, todelliset mitat saatavat poiketa valmistajasta riippuen. Esitetyt alaslaskujen korkeudet ovat tavoitekorkeuksia, joiden mitat saattavat poiketa kuvassa esitetyistä mitoista talotekniikasta johtuvista syistä.

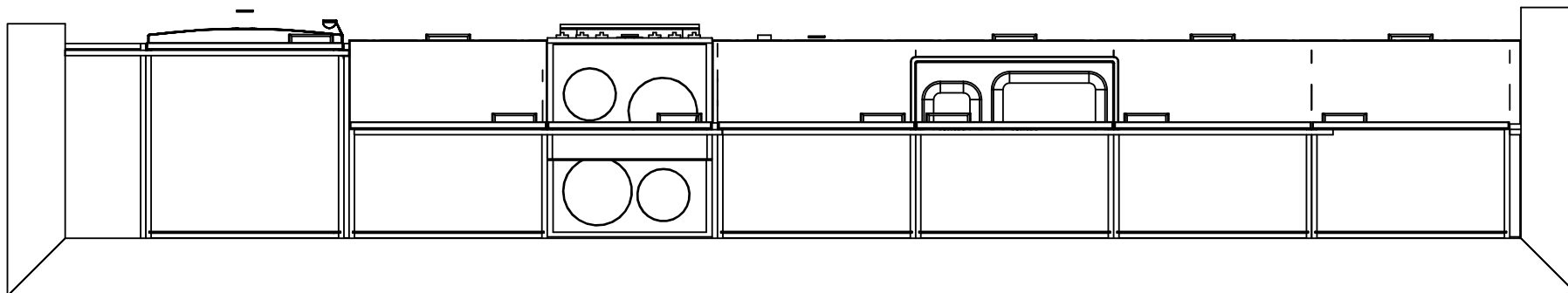

Kaaviossa olevat tuotteiden kuvat esittävät niiden sijainteja. Kuvat ovat symboleita, tuotteet visuaalisesti esitettyjä ja niihin liittyvät ratkaisut voivat poiketa kaaviossa esitetystä.

Pääosin tuotteet on esitetty "Asunnon materiaalivalinnat"-aineistossa. Kaavion mitat ovat moduulimittoja, todelliset mitat saatavat poiketa valmistajasta riippuen.

Esitetyt alaslaskujen korkeudet ovat tavoitekorkeuksia, joiden mitat saattavat poiketa kuvassa esitetyistä mitoista talotekniikasta johtuvista syistä.

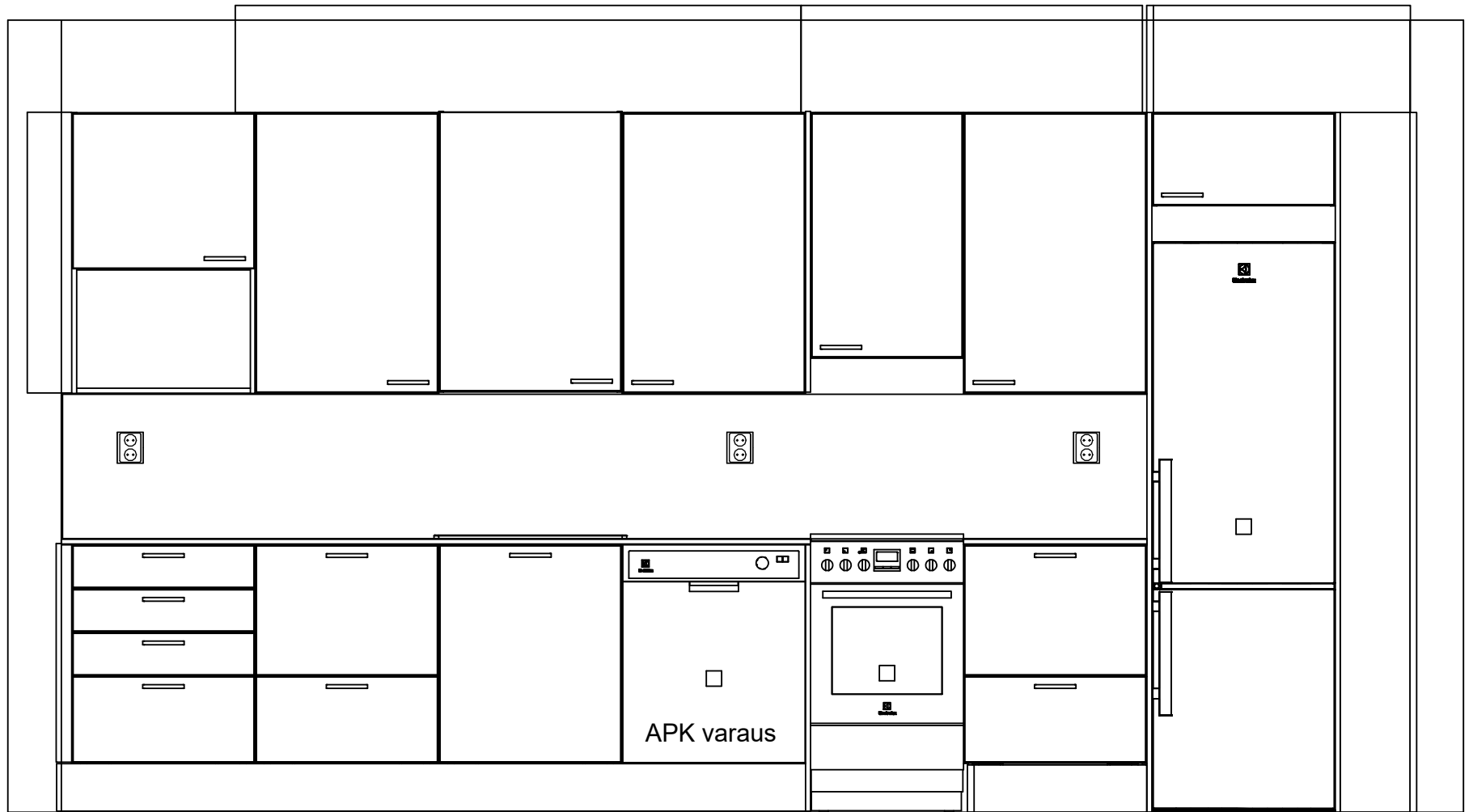

Kaaviossa olevat tuotteiden kuvat esittävät niiden sijainteja. Kuvat ovat symboleita, tuotteet visuaalisesti esitettyjä ja niihin liittyvät ratkaisut voivat poiketa kaaviossa esitetystä. Pääosin tuotteet on esitetty "Asunnon materiaalivalinnat"-aineistossa. Kaavion mitat ovat moduulimittoja, todelliset mitat saatavat poiketa valmistajasta riippuen. Esitetyt alaslaskujen korkeudet ovat tavoitekorkeuksia, joiden mitat saattavat poiketa kuvassa esitetyistä mitoista talotekniikasta johtuvista syistä.



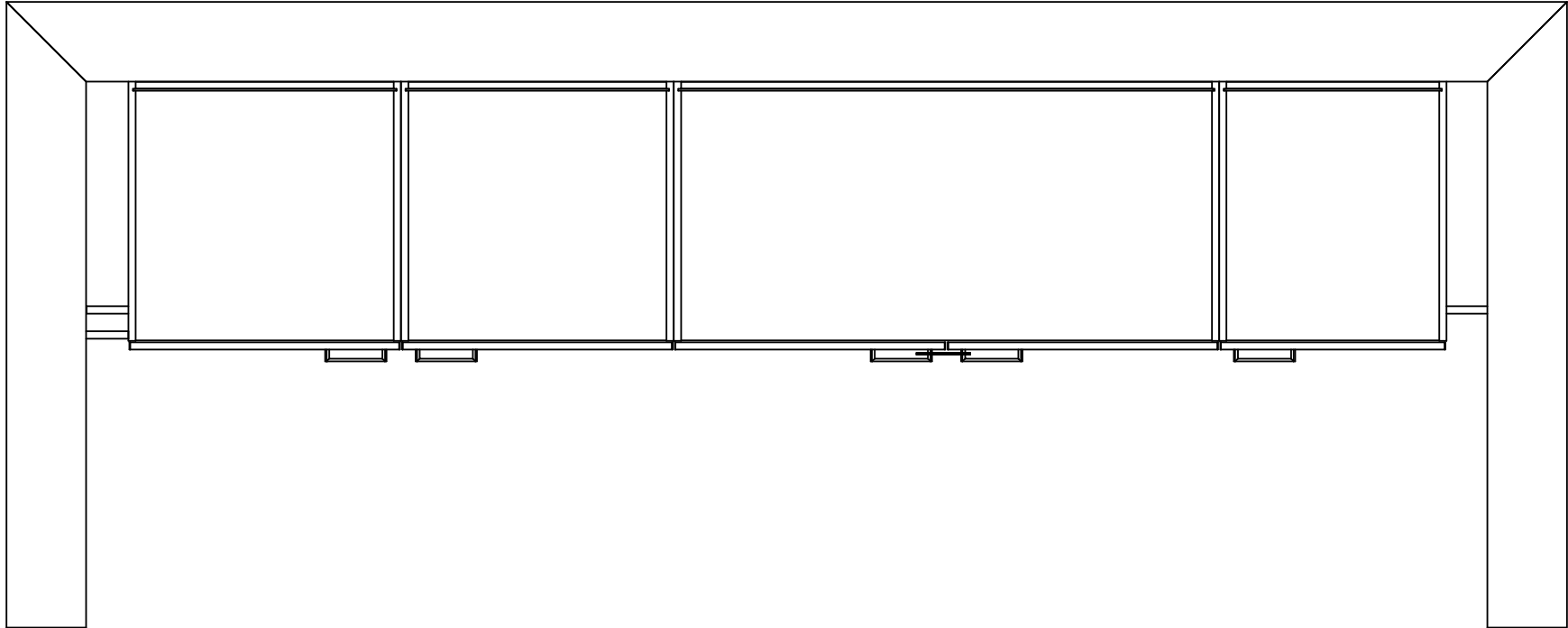

Kaaviossa olevat tuotteiden kuvat esittävät niiden sijainteja. Kuvat ovat symboleita, tuotteet visuaalisesti esitettyjä ja niihin liittyvät ratkaisut voivat poiketa kaaviossa esitetystä. Pääosin tuotteet on esitetty "Asunnon materiaalivalinnat"-aineistossa. Kaavion mitat ovat moduulimittoja, todelliset mitat saattavat poiketa valmistajasta riippuen. Esitetyt alaslaskujen korkeudet ovat tavoitekorkeuksia, joiden mitat saattavat poiketa kuvassa esitetyistä mitoista talotekniikasta johtuvista syistä.

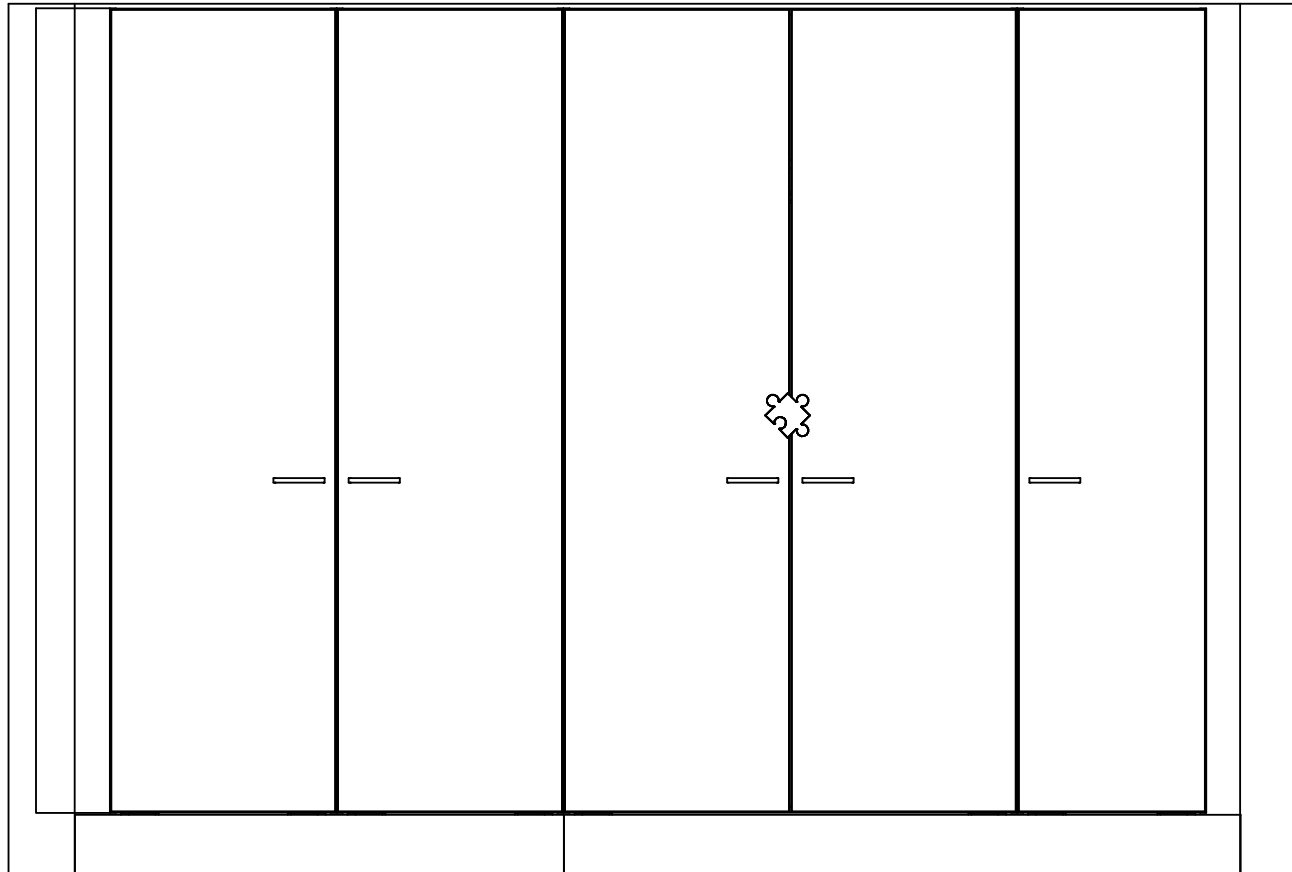

Kaaviossa olevat tuotteiden kuvat esittävät niiden sijainteja. Kuvat ovat symboleita, tuotteet visuaalisesti esitettyjä ja niihin liittyvät ratkaisut voivat poiketa kaaviossa esitetystä. Pääosin tuotteet on esitetty "Asunnon materiaalivalinnat"-aineistossa. Kaavion mitat ovat moduulimittoja, todelliset mitat saattavat poiketa valmistajasta riippuen. Esitetyt alaslaskujen korkeudet ovat tavoitekorkeuksia, joiden mitat saattavat poiketa kuvassa esitetyistä mitoista talotekniikasta johtuvista syistä.

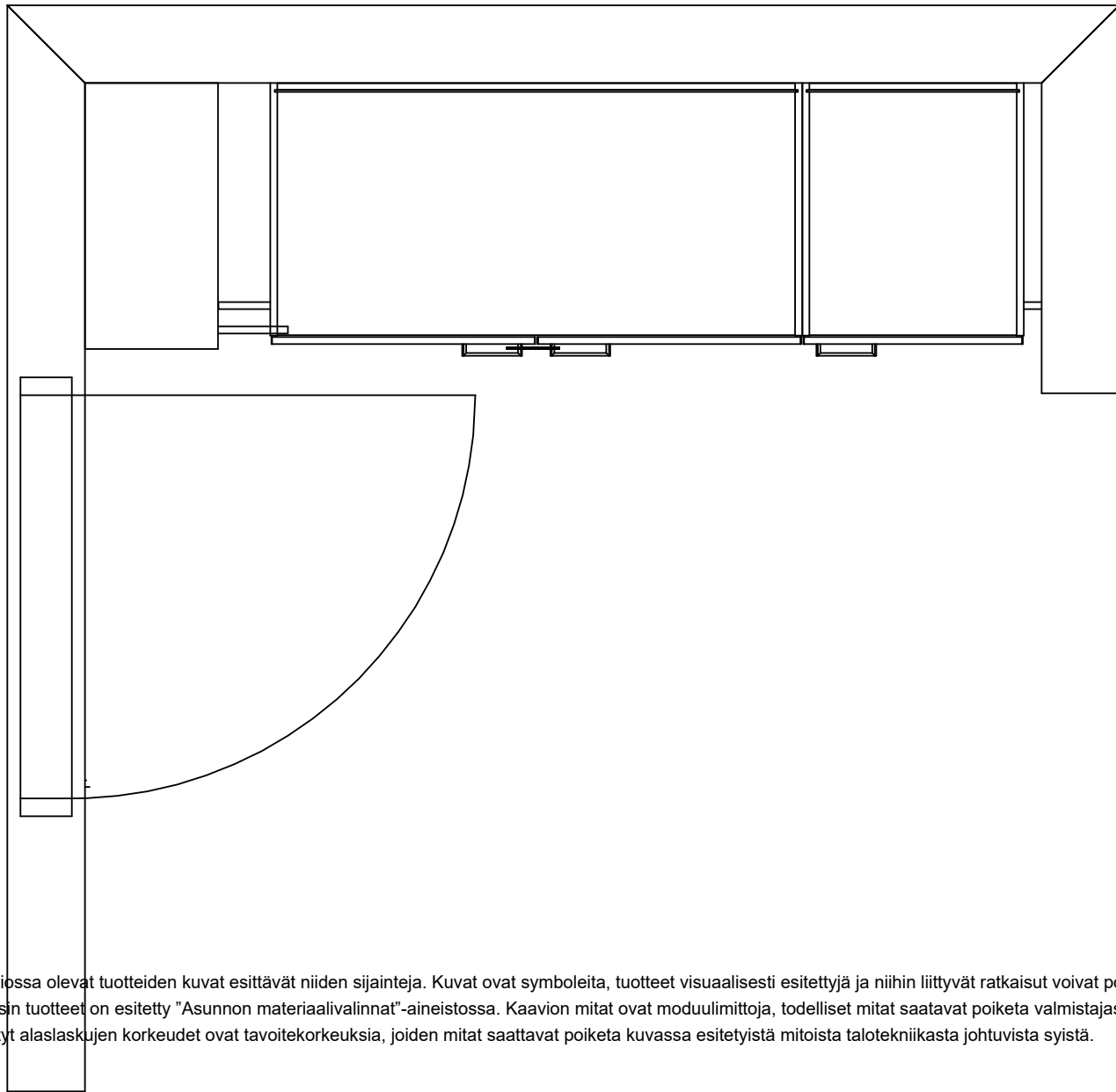

Kaaviossa olevat tuotteiden kuvat esittävät niiden sijainteja. Kuvat ovat symboleita, tuotteet visuaalisesti esitettyjä ja niihin liittyvät ratkaisut voivat poiketa kaaviossa esitetystä. Pääosin tuotteet on esitetty "Asunnon materiaalivalinnat"-aineistossa. Kaavion mitat ovat moduulimittoja, todelliset mitat saattavat poiketa valmistajasta riippuen. Esitetyt alaslaskujen korkeudet ovat tavoitekorkeuksia, joiden mitat saattavat poiketa kuvassa esitetyistä mitoista talotekniikasta johtuvista syistä.

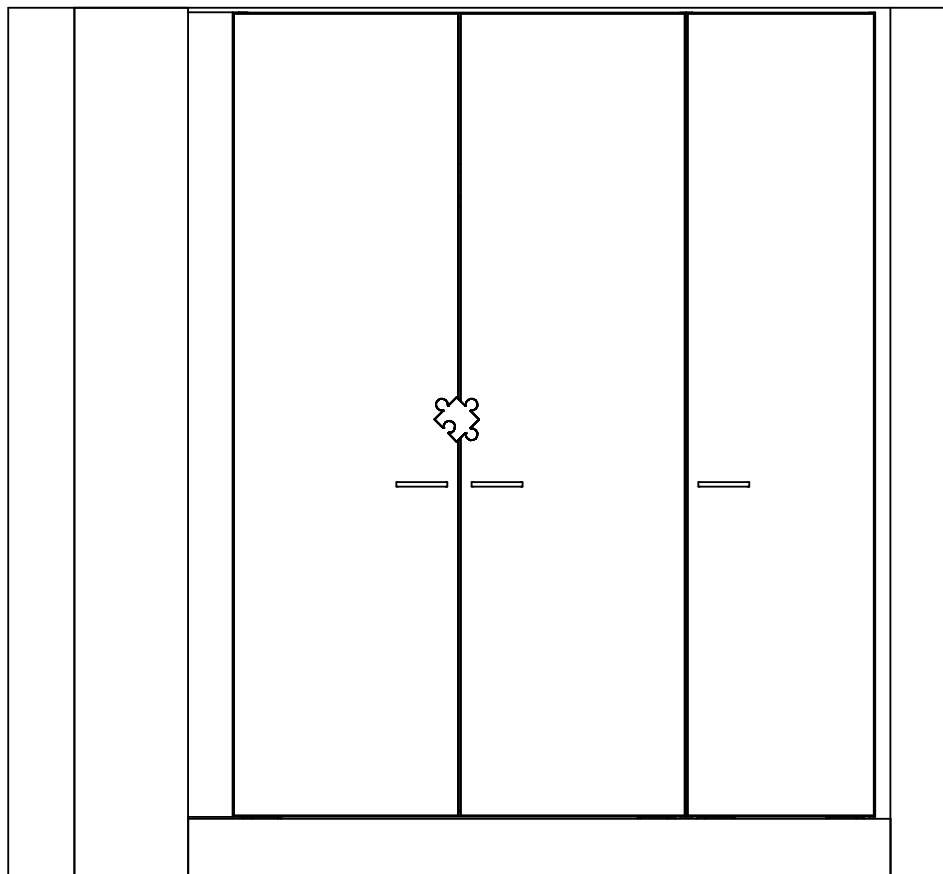

Kaaviossa olevat tuotteiden kuvat esittävät niiden sijainteja. Kuvat ovat symboleita, tuotteet visuaalisesti esitettyjä ja niihin liittyvät ratkaisut voivat poiketa kaaviossa esitetystä. Pääosin tuotteet on esitetty "Asunnon materiaalivalinnat"-aineistossa. Kaavion mitat ovat moduulimittoja, todelliset mitat saatavat poiketa valmistajasta riippuen. Esitetyt alaslaskujen korkeudet ovat tavoitekorkeuksia, joiden mitat saattavat poiketa kuvassa esitetyistä mitoista talotekniikasta johtuvista syistä.

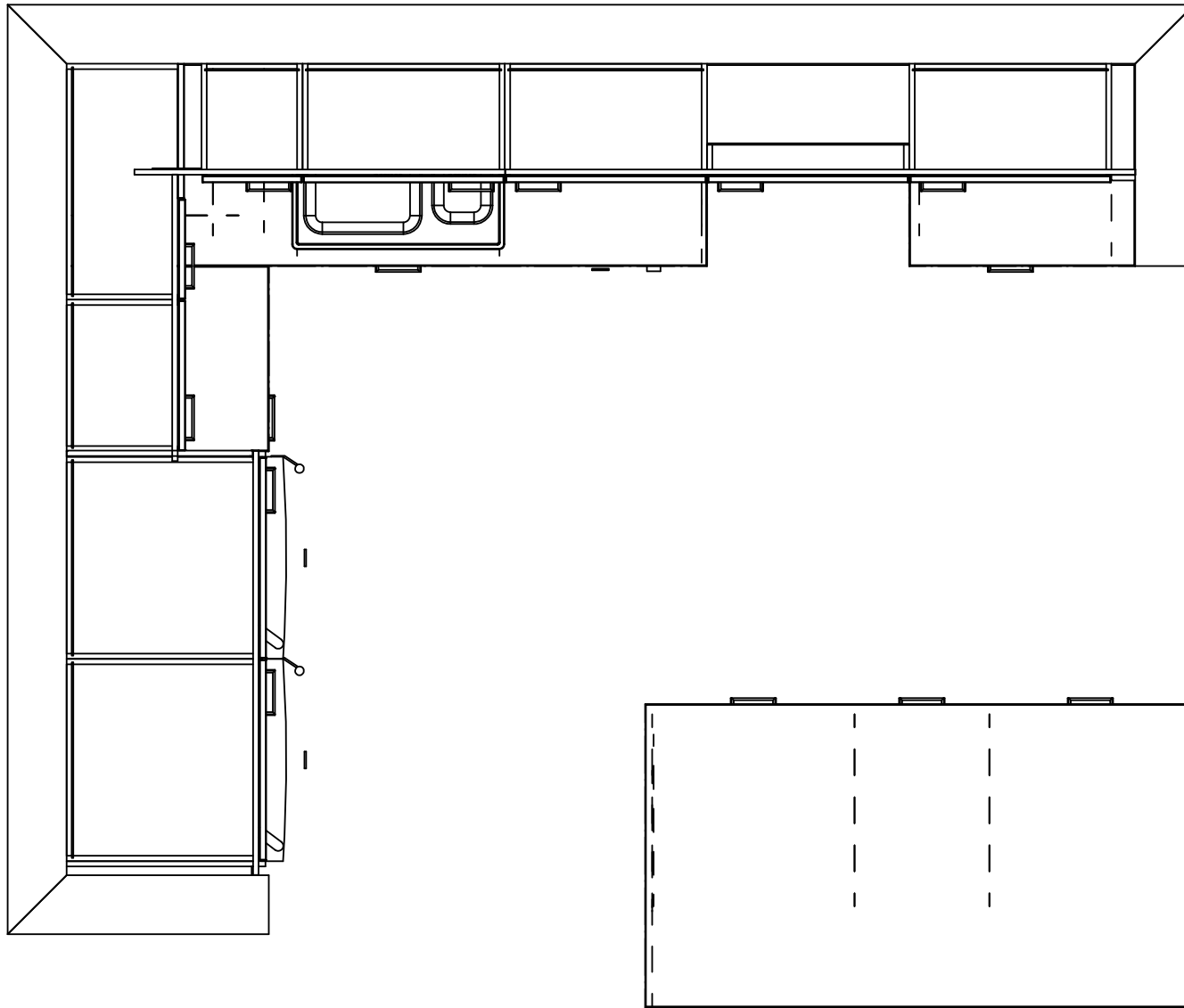

Kaaviossa olevat tuotteiden kuvat esittävät niiden sijainteja. Kuvat ovat symboleita, tuotteet visuaalisesti esitettyjä ja niihin liittyvät ratkaisut voivat poiketa kaaviossa esitetystä.

Pääosin tuotteet on esitetty "Asunnon materiaalivalinnat"-aineistossa. Kaavion mitat ovat moduulimittoja, todelliset mitat saatavat poiketa valmistajasta riippuen.

Esitetyt alaslaskujen korkeudet ovat tavoitekorkeuksia, joiden mitat saattavat poiketa kuvassa esitetyistä mitoista talotekniikasta johtuvista syistä.

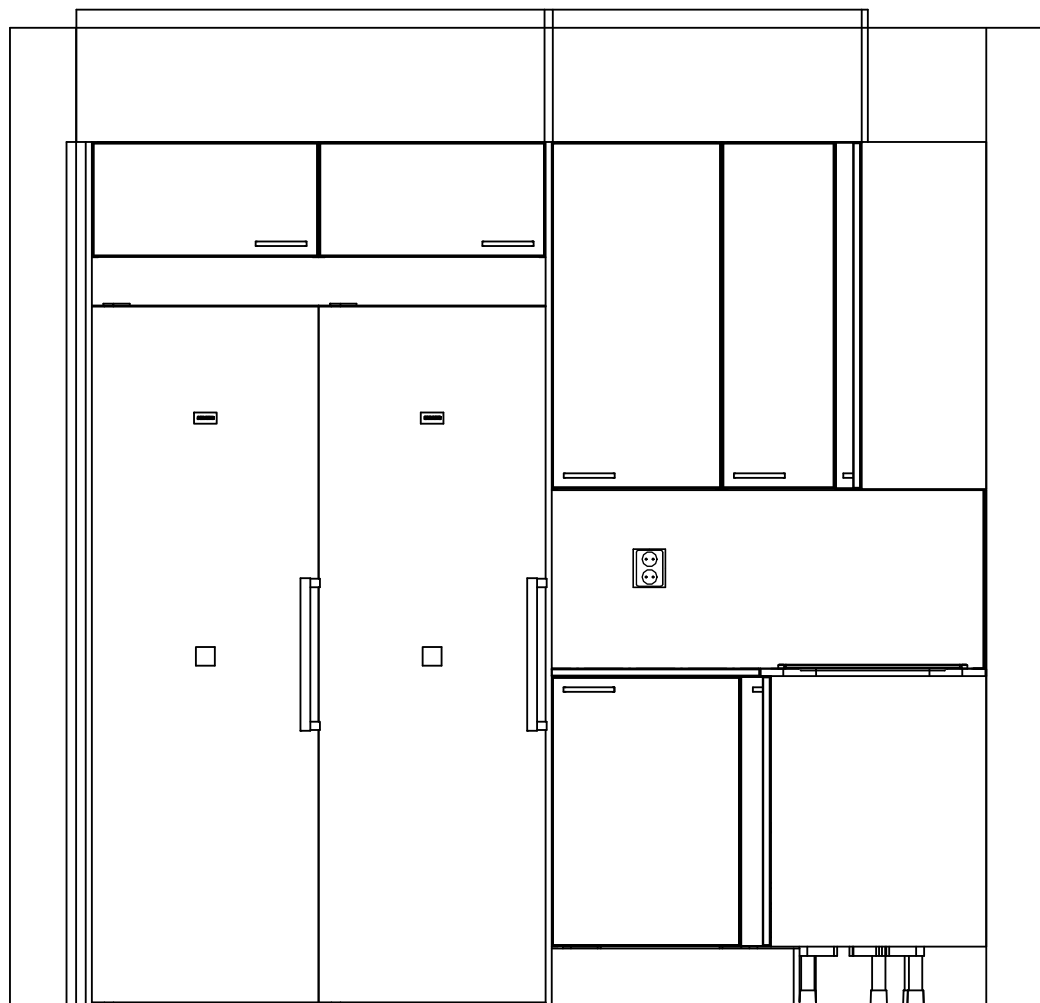

Kaaviossa olevat tuotteiden kuvat esittävät niiden sijainteja. Kuvat ovat symboleita, tuotteet visuaalisesti esitettyjä ja niihin liittyvät ratkaisut voivat poiketa kaaviossa esitetystä. Pääosin tuotteet on esitetty "Asunnon materiaalivalinnat"-aineistossa. Kaavion mitat ovat moduulimittoja, todelliset mitat saatavat poiketa valmistajasta riippuen. Esitetyt alaslaskujen korkeudet ovat tavoitekorkeuksia, joiden mitat saattavat poiketa kuvassa esitetyistä mitoista talotekniikasta johtuvista syistä.

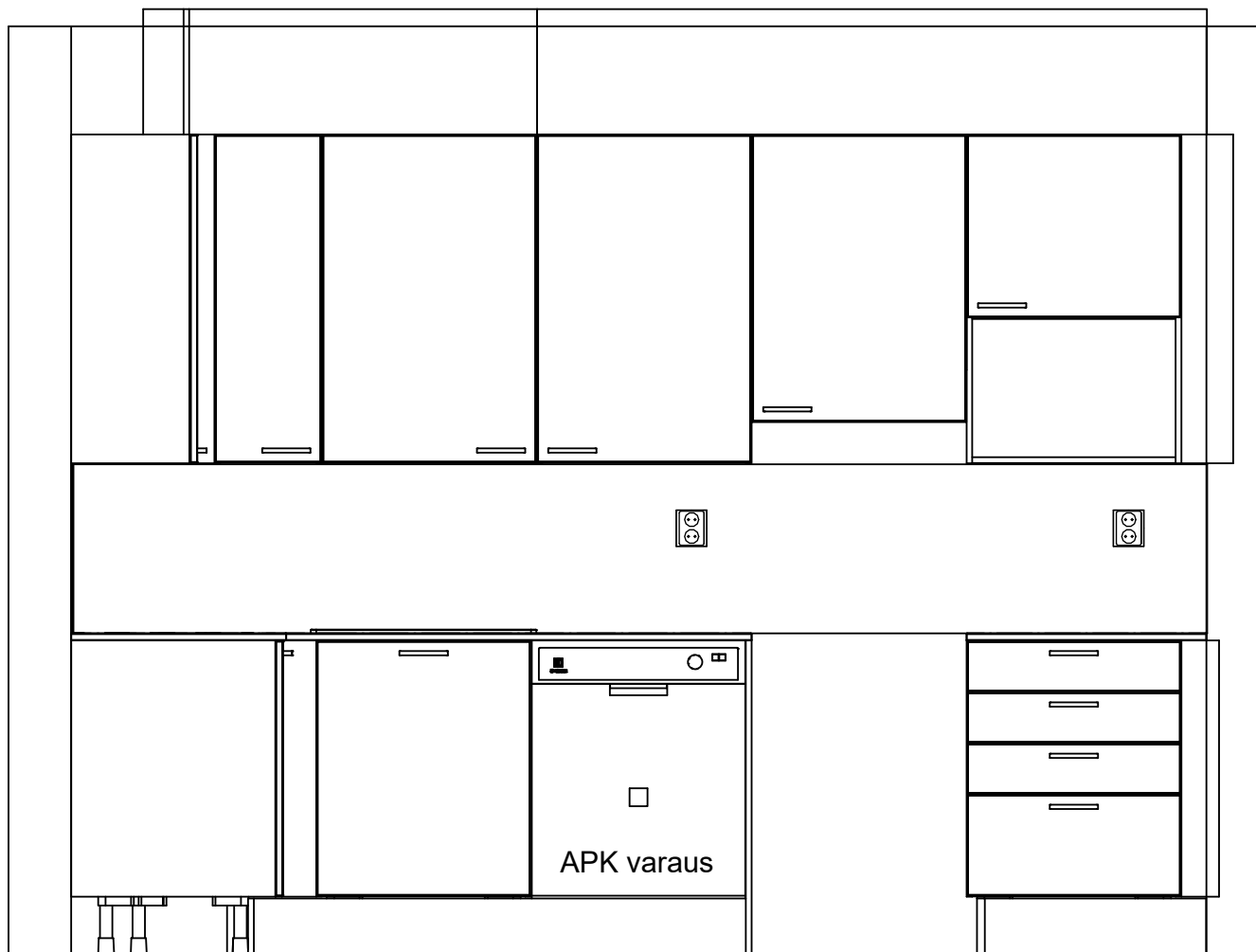

Kaaviossa olevat tuotteiden kuvat esittävät niiden sijainteja. Kuvat ovat symboleita, tuotteet visuaalisesti esitettyjä ja niihin liittyvät ratkaisut voivat poiketa kaaviossa esitetystä. Pääosin tuotteet on esitetty "Asunnon materiaalivalinnat"-aineistossa. Kaavion mitat ovat moduulimittoja, todelliset mitat saatavat poiketa valmistajasta riippuen. Esitetyt alaslaskujen korkeudet ovat tavoitekorkeuksia, joiden mitat saattavat poiketa kuvassa esitetyistä mitoista talotekniikasta johtuvista syistä.

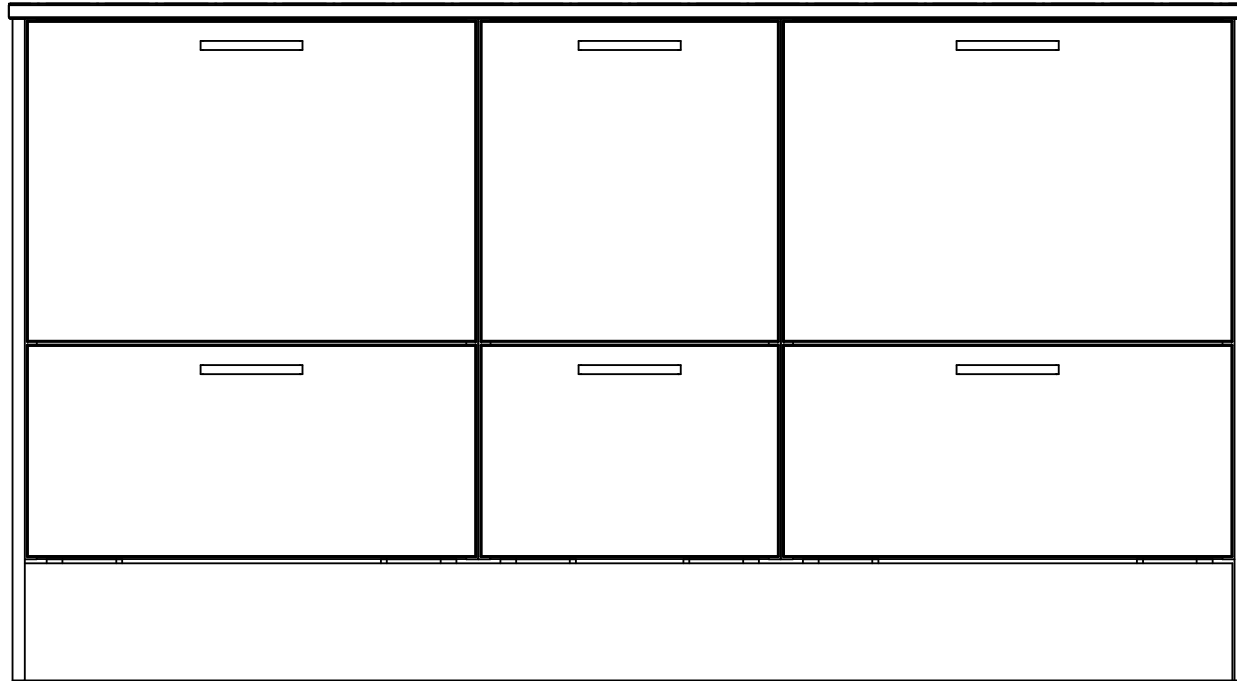

Kaaviossa olevat tuotteiden kuvat esittävät niiden sijainteja. Kuvat ovat symboleita, tuotteet visuaalisesti esitettyjä ja niihin liittyvät ratkaisut voivat poiketa kaaviossa esitetystä. Pääosin tuotteet on esitetty "Asunnon materiaalivalinnat"-aineistossa. Kaavion mitat ovat moduulimittoja, todelliset mitat saatavat poiketa valmistajasta riippuen. Esitetyt alaslaskujen korkeudet ovat tavoitekorkeuksia, joiden mitat saattavat poiketa kuvassa esitetyistä mitoista talotekniikasta johtuvista syistä.



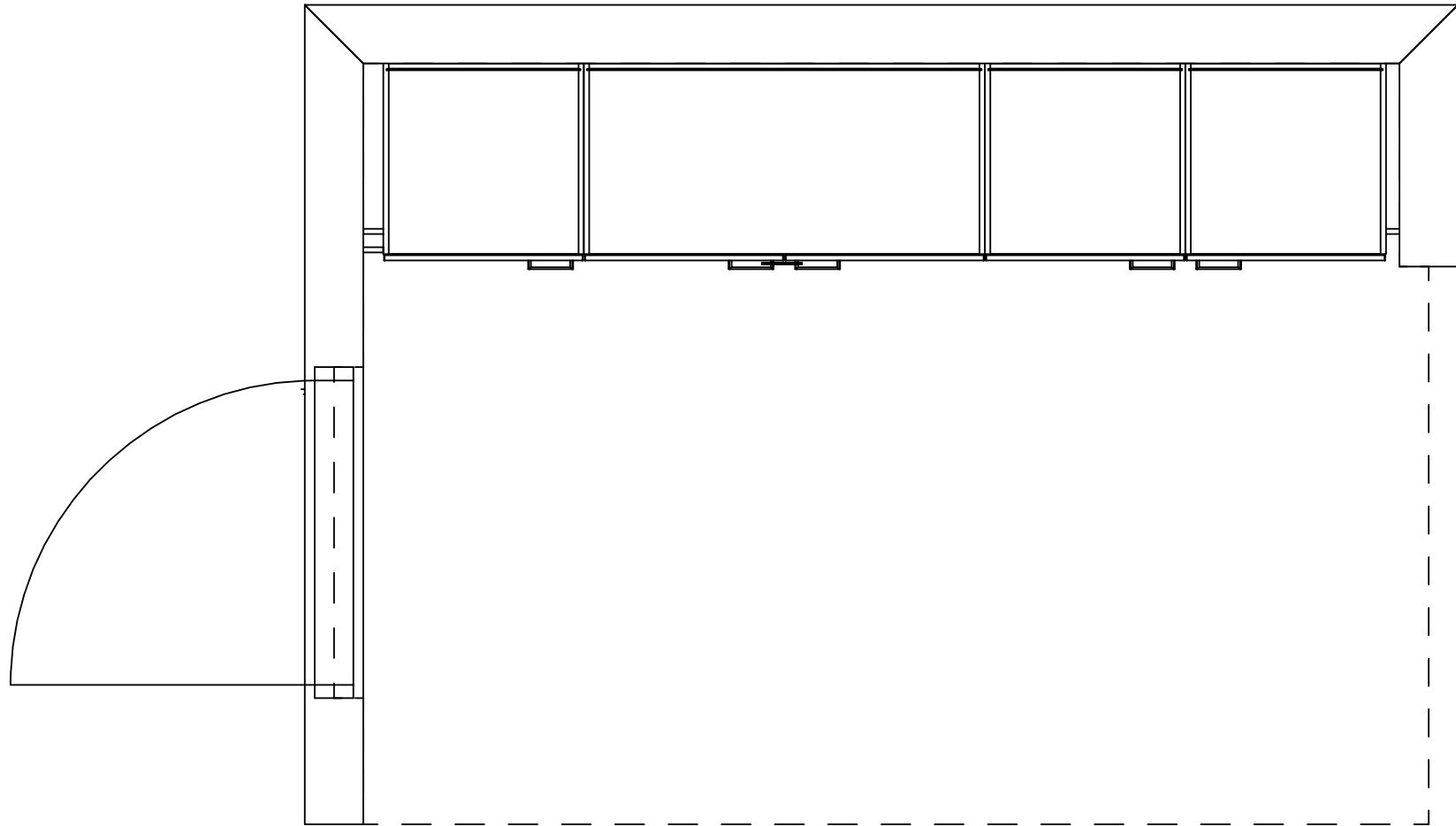

Kaaviossa olevat tuotteiden kuvat esittävät niiden sijainteja. Kuvat ovat symboleita, tuotteet visuaalisesti esitettyjä ja niihin liittyvät ratkaisut voivat poiketa kaaviossa esitetystä.

Pääosin tuotteet on esitetty "Asunnon materiaalivalinnat"-aineistossa. Kaavion mitat ovat moduulimittoja, todelliset mitat saatavat poiketa valmistajasta riippuen.

Esitetyt alaslaskujen korkeudet ovat tavoitekorkeuksia, joiden mitat saattavat poiketa kuvassa esitetyistä mitoista talotekniikasta johtuvista syistä.

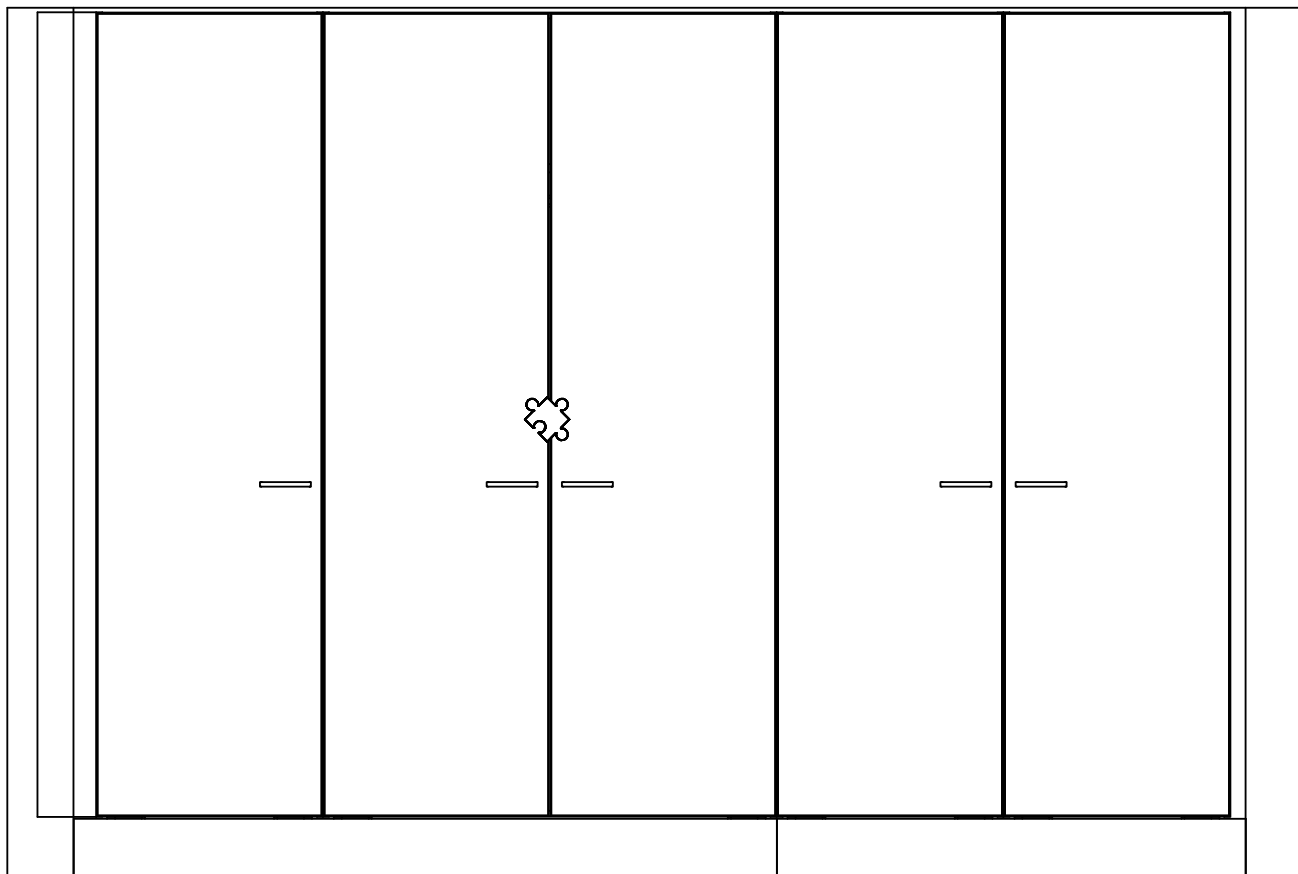

Kaaviossa olevat tuotteiden kuvat esittävät niiden sijainteja. Kuvat ovat symboleita, tuotteet visuaalisesti esitettyjä ja niihin liittyvät ratkaisut voivat poiketa kaaviossa esitetystä. Pääosin tuotteet on esitetty "Asunnon materiaalivalinnat"-aineistossa. Kaavion mitat ovat moduulimittoja, todelliset mitat saatavat poiketa valmistajasta riippuen. Esitetyt alaslaskujen korkeudet ovat tavoitekorkeuksia, joiden mitat saattavat poiketa kuvassa esitetyistä mitoista talotekniikasta johtuvista syistä.

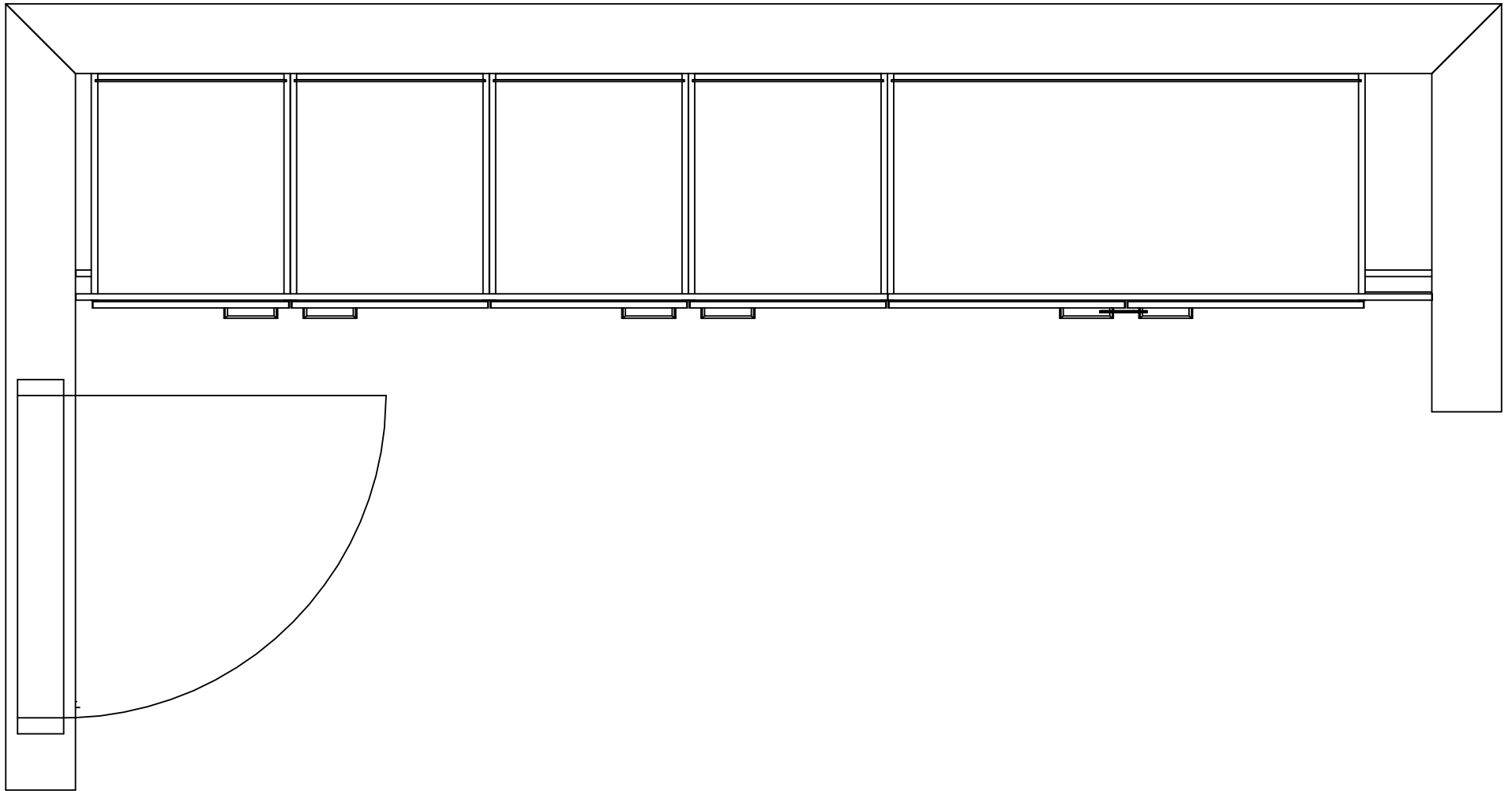

Kaaviossa olevat tuotteiden kuvat esittävät niiden sijainteja. Kuvat ovat symboleita, tuotteet visuaalisesti esitettyjä ja niihin liittyvät ratkaisut voivat poiketa kaaviossa esitetystä. Pääosin tuotteet on esitetty "Asunnon materiaalivalinnat"-aineistossa. Kaavion mitat ovat moduulimittoja, todelliset mitat saatavat poiketa valmistajasta riippuen. Esitetyt alaslaskujen korkeudet ovat tavoitekorkeuksia, joiden mitat saattavat poiketa kuvassa esitetyistä mitoista talotekniikasta johtuvista syistä.

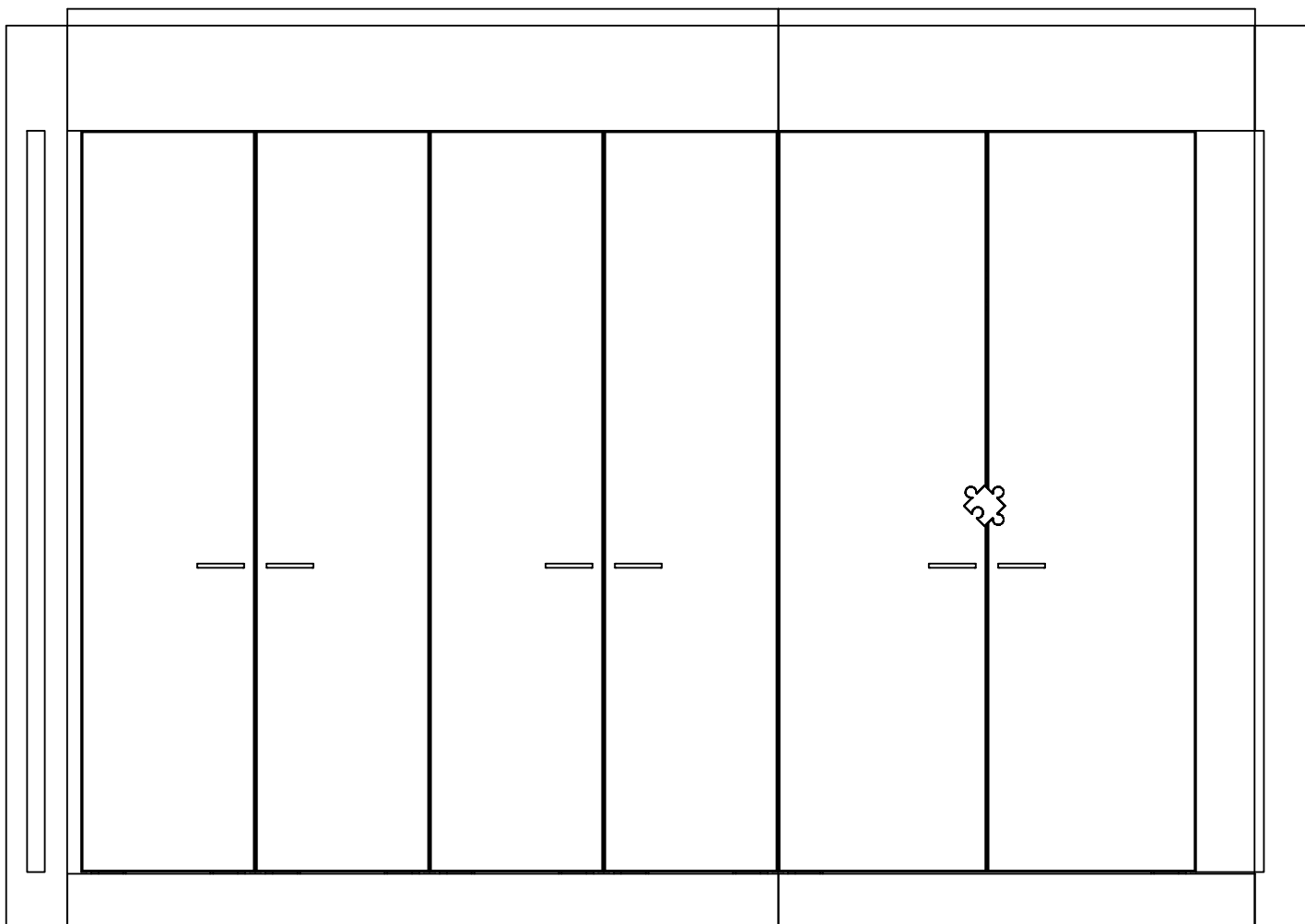

Kaaviossa olevat tuotteiden kuvat esittävät niiden sijainteja. Kuvat ovat symboleita, tuotteet visuaalisesti esitettyjä ja niihin liittyvät ratkaisut voivat poiketa kaaviossa esitetystä. Pääosin tuotteet on esitetty "Asunnon materiaalivalinnat"-aineistossa. Kaavion mitat ovat moduulimittoja, todelliset mitat saattavat poiketa valmistajasta riippuen. Esitetyt alaslaskujen korkeudet ovat tavoitekorkeuksia, joiden mitat saattavat poiketa kuvassa esitetyistä mitoista talotekniikasta johtuvista syistä.

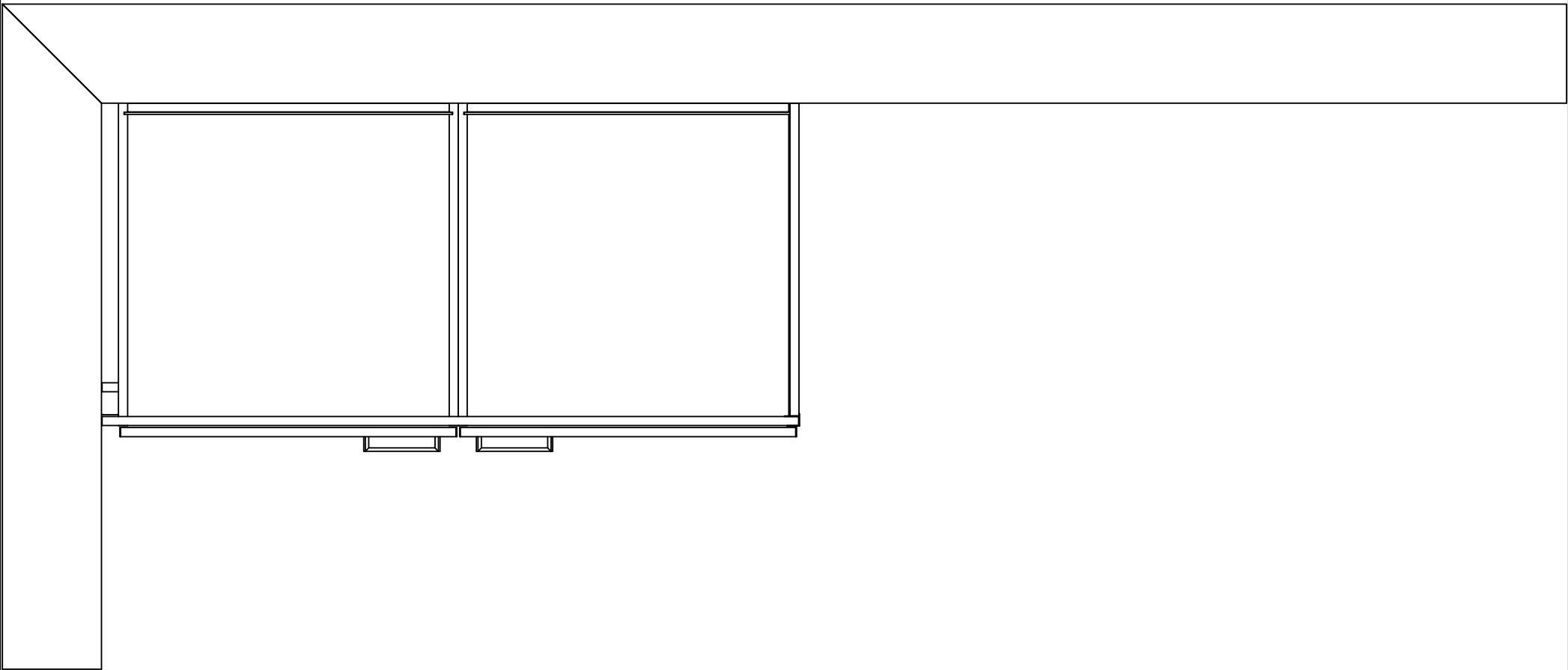

Kaaviossa olevat tuotteiden kuvat esittävät niiden sijainteja. Kuvat ovat symboleita, tuotteet visuaalisesti esitettyjä ja niihin liittyvät ratkaisut voivat poiketa kaaviossa esitetystä. Pääosin tuotteet on esitetty "Asunnon materiaalivalinnat"-aineistossa. Kaavion mitat ovat moduulimittoja, todelliset mitat saatavat poiketa valmistajasta riippuen. Esitetyt alaslaskujen korkeudet ovat tavoitekorkeuksia, joiden mitat saattavat poiketa kuvassa esitetyistä mitoista talotekniikasta johtuvista syistä.

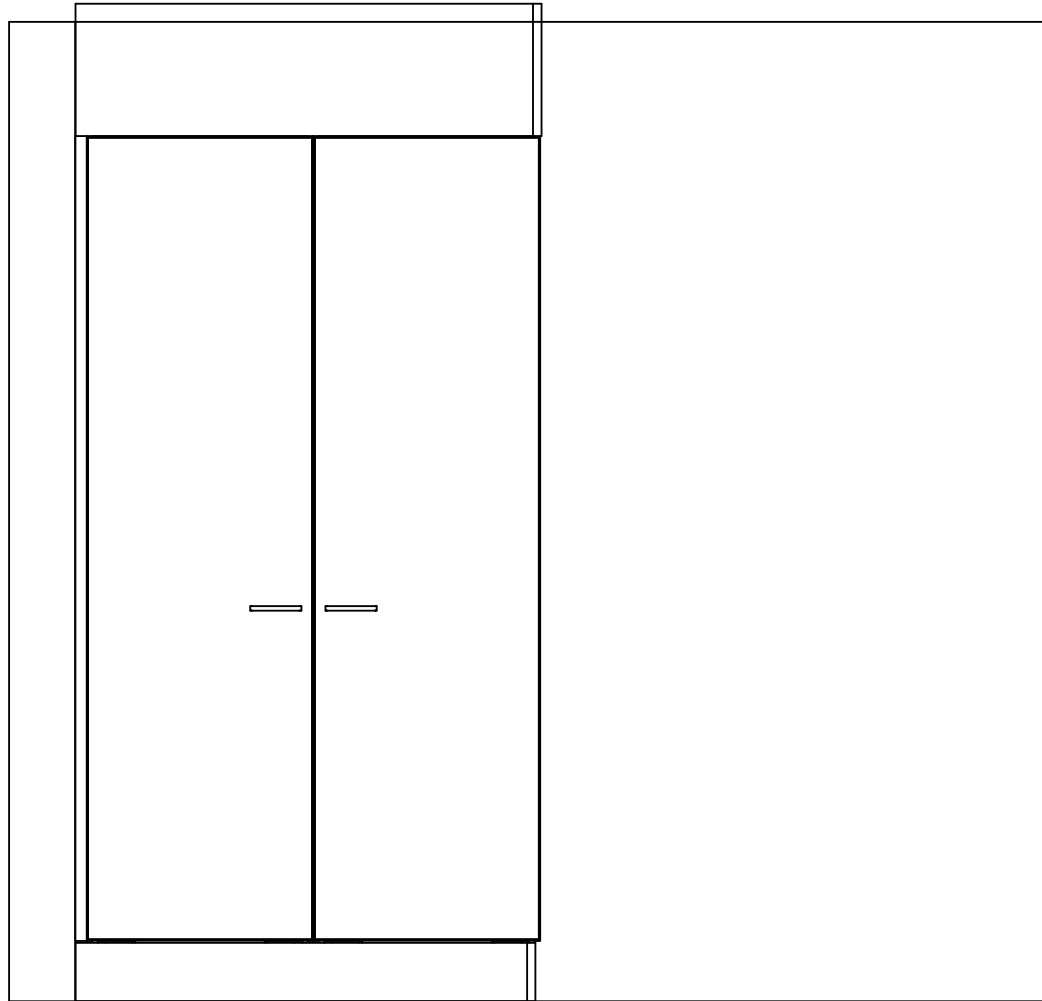

Kaaviossa olevat tuotteiden kuvat esittävät niiden sijainteja. Kuvat ovat symboleita, tuotteet visuaalisesti esitettyjä ja niihin liittyvät ratkaisut voivat poiketa kaaviossa esitetystä. Pääosin tuotteet on esitetty "Asunnon materiaalivalinnat"-aineistossa. Kaavion mitat ovat moduulimittoja, todelliset mitat saatavat poiketa valmistajasta riippuen. Esitetyt alaslaskujen korkeudet ovat tavoitekorkeuksia, joiden mitat saattavat poiketa kuvassa esitetyistä mitoista talotekniikasta johtuvista syistä.

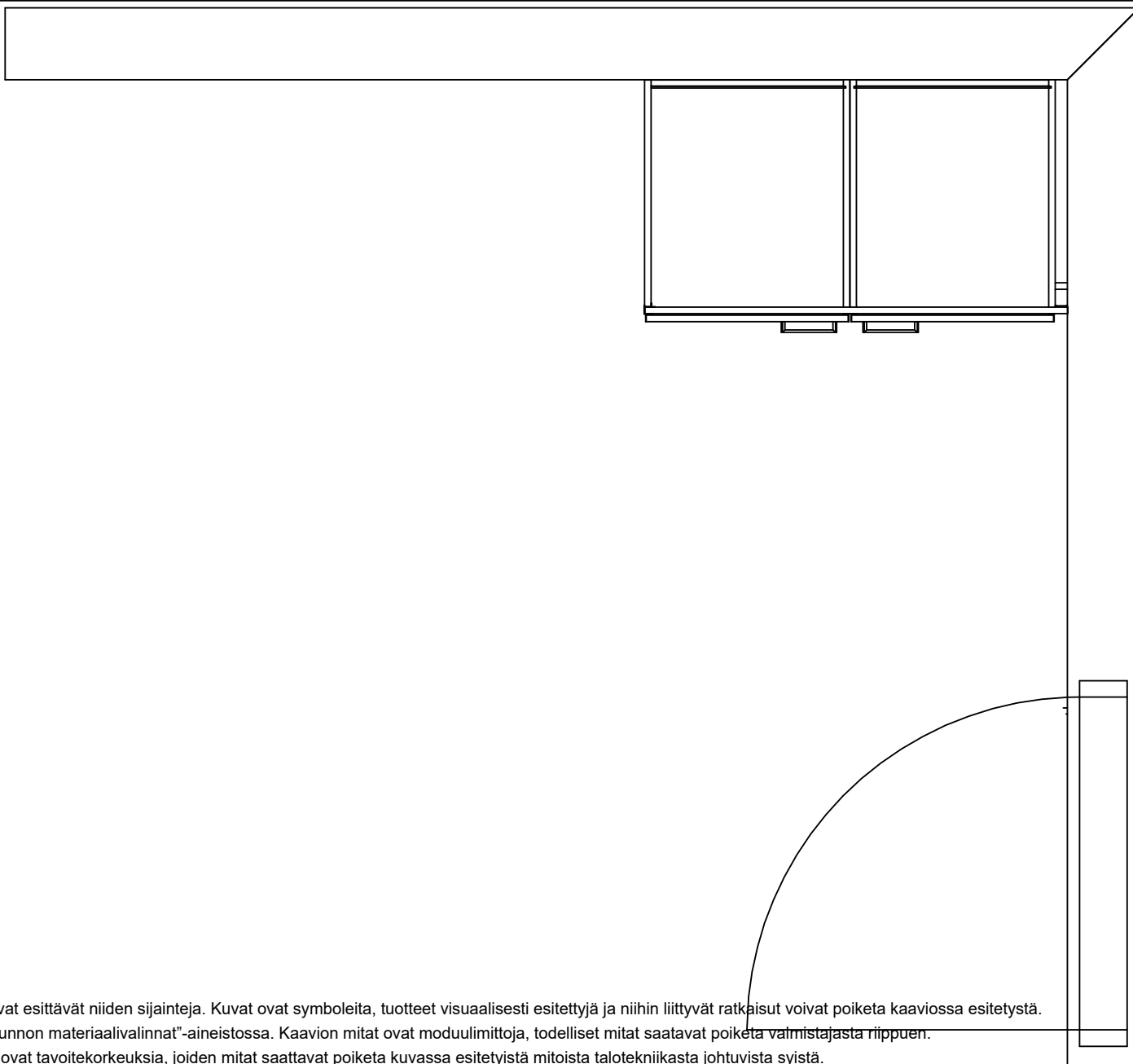

Kaaviossa olevat tuotteiden kuvat esittävät niiden sijainteja. Kuvat ovat symboleita, tuotteet visuaalisesti esitettyjä ja niihin liittyvät ratkaisut voivat poiketa kaaviossa esitetystä.

Pääosin tuotteet on esitetty "Asunnon materiaalivalinnat"-aineistossa. Kaavion mitat ovat moduulimittoja, todelliset mitat saattavat poiketa valmistajasta riippuen.

Esitetyt alaslaskujen korkeudet ovat tavoitekorkeuksia, joiden mitat saattavat poiketa kuvassa esitetyistä mitoista talotekniikasta johtuvista syistä.

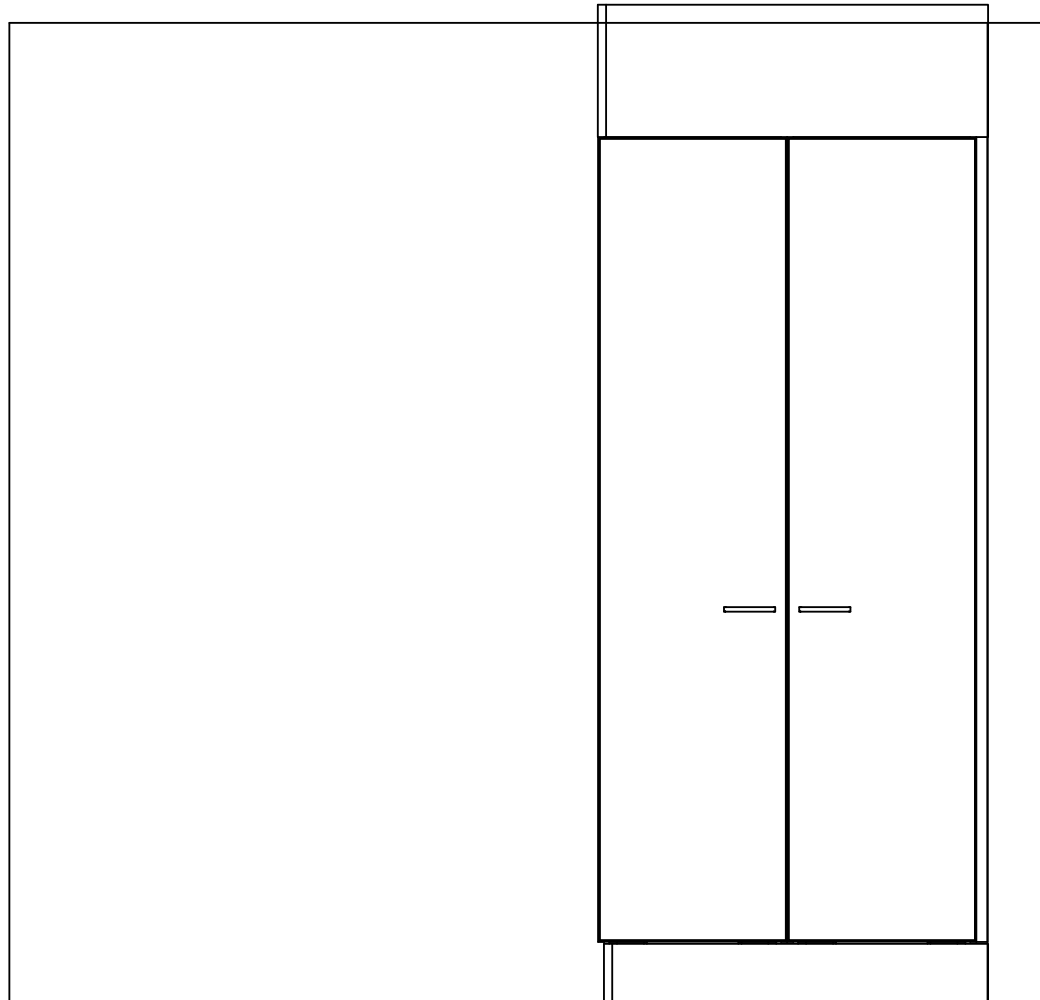

Kaaviossa olevat tuotteiden kuvat esittävät niiden sijainteja. Kuvat ovat symboleita, tuotteet visuaalisesti esitettyjä ja niihin liittyvät ratkaisut voivat poiketa kaaviossa esitetystä. Pääosin tuotteet on esitetty "Asunnon materiaalivalinnat"-aineistossa. Kaavion mitat ovat moduulimittoja, todelliset mitat saattavat poiketa valmistajasta riippuen. Esitetyt alaslaskujen korkeudet ovat tavoitekorkeuksia, joiden mitat saattavat poiketa kuvassa esitetyistä mitoista talotekniikasta johtuvista syistä.



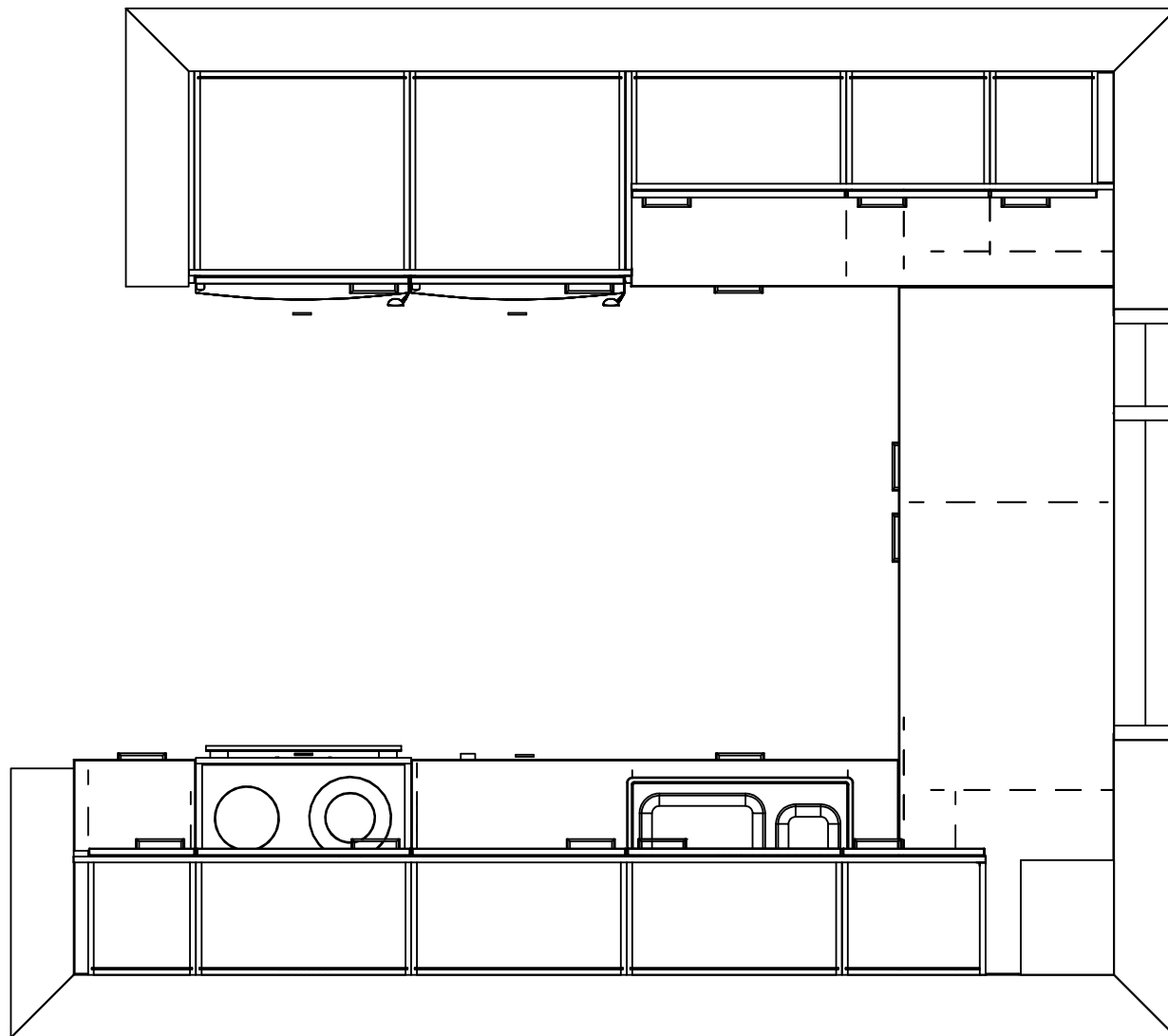

Kaaviossa olevat tuotteiden kuvat esittävät niiden sijainteja. Kuvat ovat symboleita, tuotteet visuaalisesti esitettyjä ja niihin liittyvät ratkaisut voivat poiketa kaaviossa esitetystä. Pääosin tuotteet on esitetty "Asunnon materiaalivalinnat"-aineistossa. Kaavion mitat ovat moduulimittoja, todelliset mitat saattavat poiketa valmistajasta riippuen. Esitetyt alaslaskujen korkeudet ovat tavoitekorkeuksia, joiden mitat saattavat poiketa kuvassa esitetyistä mitoista talotekniikasta johtuvista syistä.

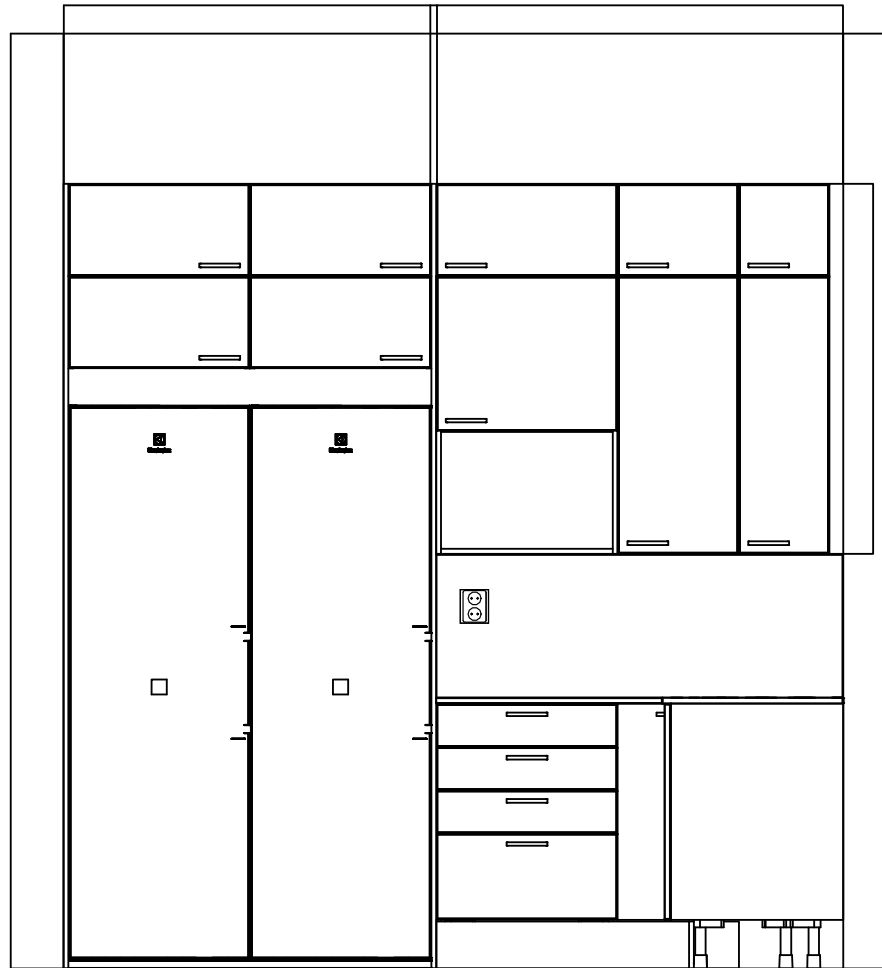

Kaaviossa olevat tuotteiden kuvat esittävät niiden sijainteja. Kuvat ovat symboleita, tuotteet visuaalisesti esitettyjä ja niihin liittyvät ratkaisut voivat poiketa kaaviossa esitetystä. Pääosin tuotteet on esitetty "Asunnon materiaalivalinnat"-aineistossa. Kaavion mitat ovat moduulimittoja, todelliset mitat saatavat poiketa valmistajasta riippuen. Esitetyt alaslaskujen korkeudet ovat tavoitekorkeuksia, joiden mitat saattavat poiketa kuvassa esitetyistä mitoista talotekniikasta johtuvista syistä.

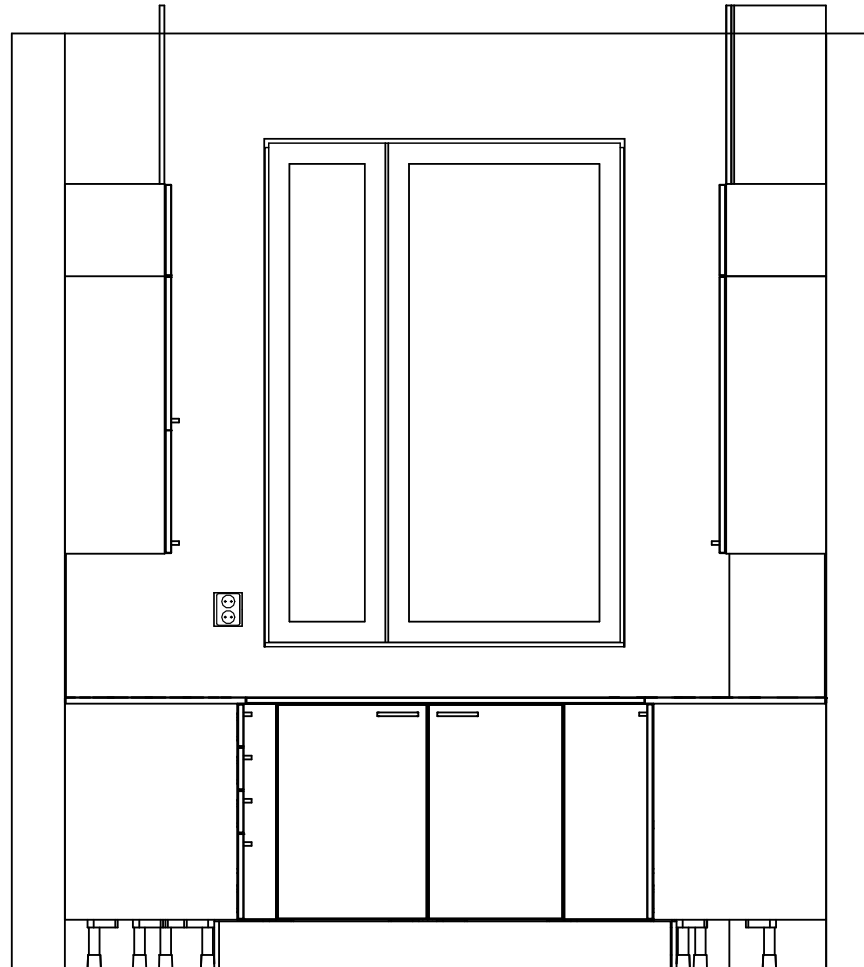

Kaaviossa olevat tuotteiden kuvat esittävät niiden sijainteja. Kuvat ovat symboleita, tuotteet visuaalisesti esitettyjä ja niihin liittyvät ratkaisut voivat poiketa kaaviossa esitetystä. Pääosin tuotteet on esitetty "Asunnon materiaalivalinnat"-aineistossa. Kaavion mitat ovat moduulimittoja, todelliset mitat saatavat poiketa valmistajasta riippuen. Esitetyt alaslaskujen korkeudet ovat tavoitekorkeuksia, joiden mitat saattavat poiketa kuvassa esitetyistä mitoista talotekniikasta johtuvista syistä.

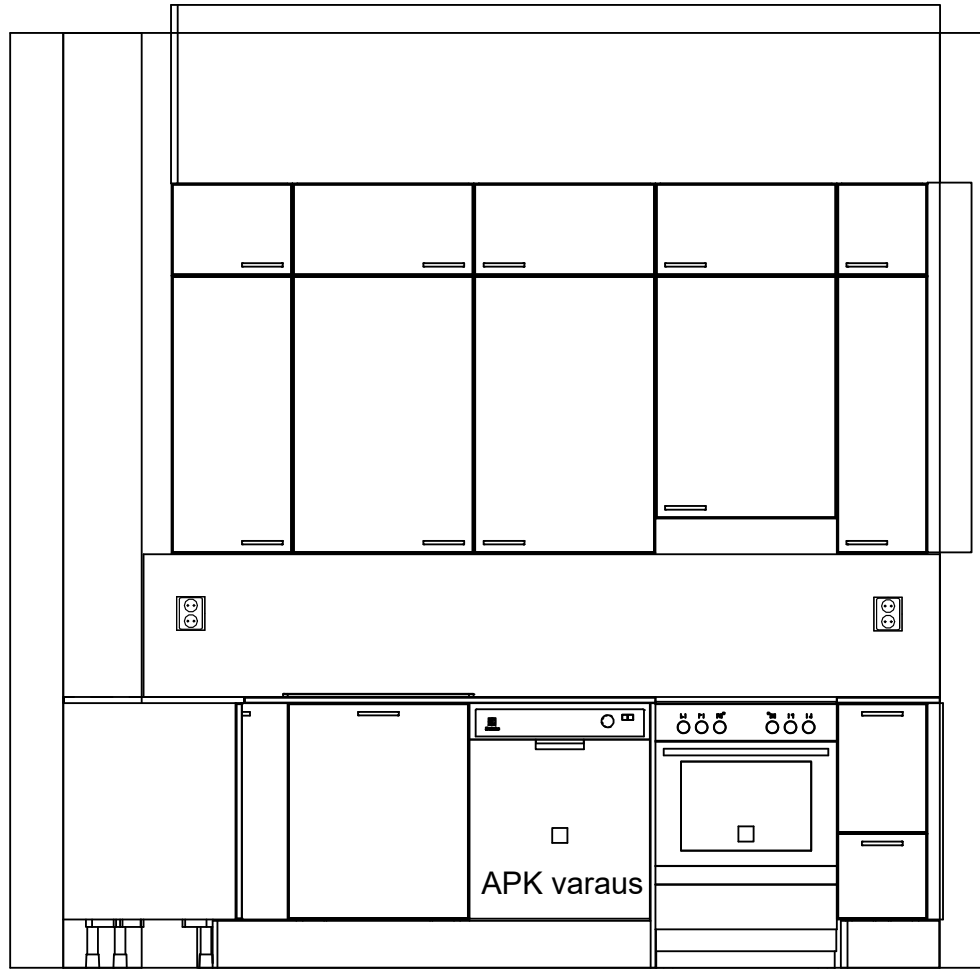

Kaaviossa olevat tuotteiden kuvat esittävät niiden sijainteja. Kuvat ovat symboleita, tuotteet visuaalisesti esitettyjä ja niihin liittyvät ratkaisut voivat poiketa kaaviossa esitetystä. Pääosin tuotteet on esitetty "Asunnon materiaalivalinnat"-aineistossa. Kaavion mitat ovat moduulimittoja, todelliset mitat saatavat poiketa valmistajasta riippuen. Esitetyt alaslaskujen korkeudet ovat tavoitekorkeuksia, joiden mitat saattavat poiketa kuvassa esitetyistä mitoista talotekniikasta johtuvista syistä.

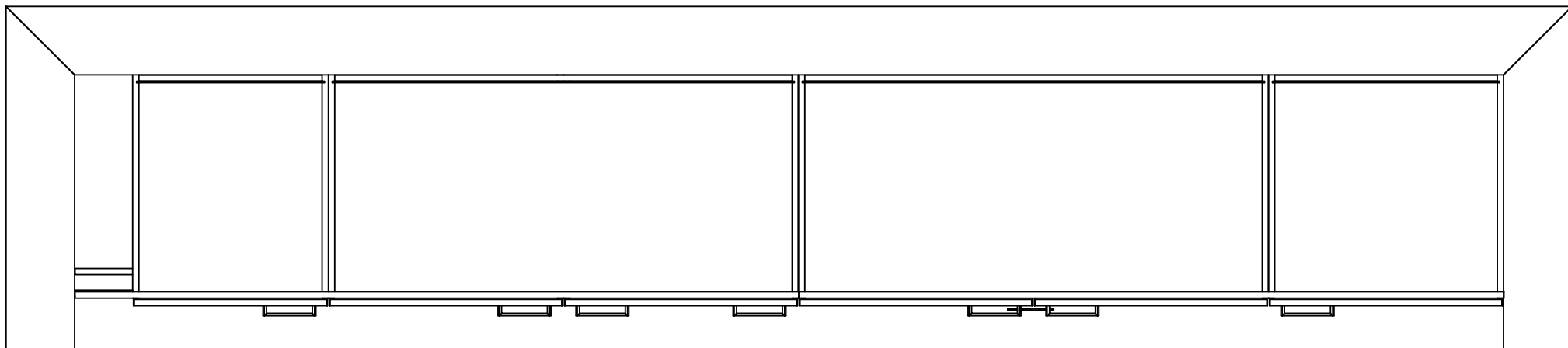

Kaaviossa olevat tuotteiden kuvat esittävät niiden sijainteja. Kuvat ovat symboleita, tuotteet visuaalisesti esitettyjä ja niihin liittyvät ratkaisut voivat poiketa kaaviossa esitetystä.

Pääosin tuotteet on esitetty "Asunnon materiaalivalinnat"-aineistossa. Kaavion mitat ovat moduulimittoja, todelliset mitat saatavat poiketa valmistajasta riippuen.

Esitetyt alaslaskujen korkeudet ovat tavoitekorkeuksia, joiden mitat saattavat poiketa kuvassa esitetyistä mitoista talotekniikasta johtuvista syistä.

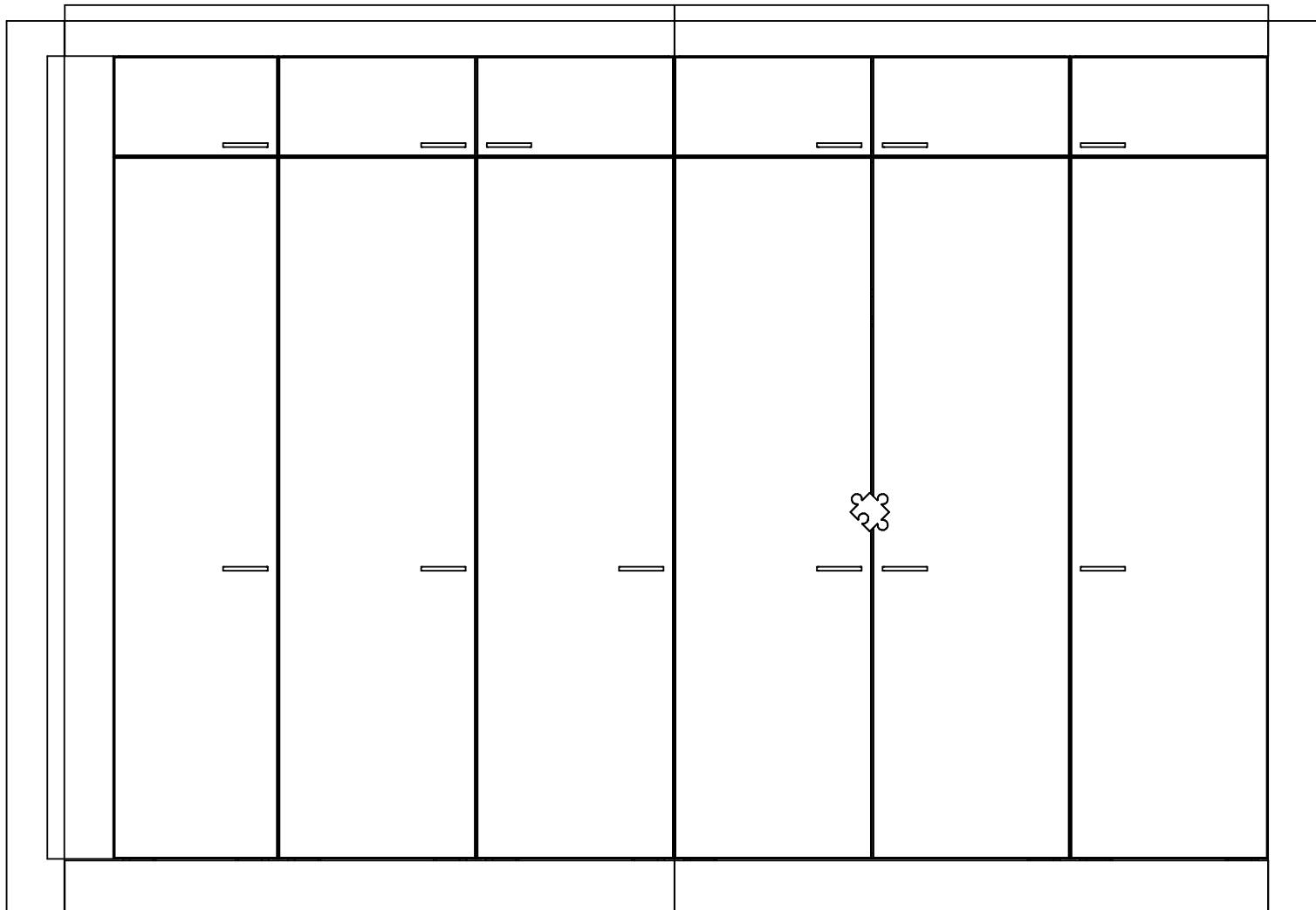

Kaaviossa olevat tuotteiden kuvat esittävät niiden sijainteja. Kuvat ovat symboleita, tuotteet visuaalisesti esitettyjä ja niihin liittyvät ratkaisut voivat poiketa kaaviossa esitetystä. Pääosin tuotteet on esitetty "Asunnon materiaalivalinnat"-aineistossa. Kaavion mitat ovat moduulimittoja, todelliset mitat saatavat poiketa valmistajasta riippuen. Esitetyt alaslaskujen korkeudet ovat tavoitekorkeuksia, joiden mitat saattavat poiketa kuvassa esitetyistä mitoista talotekniikasta johtuvista syistä.

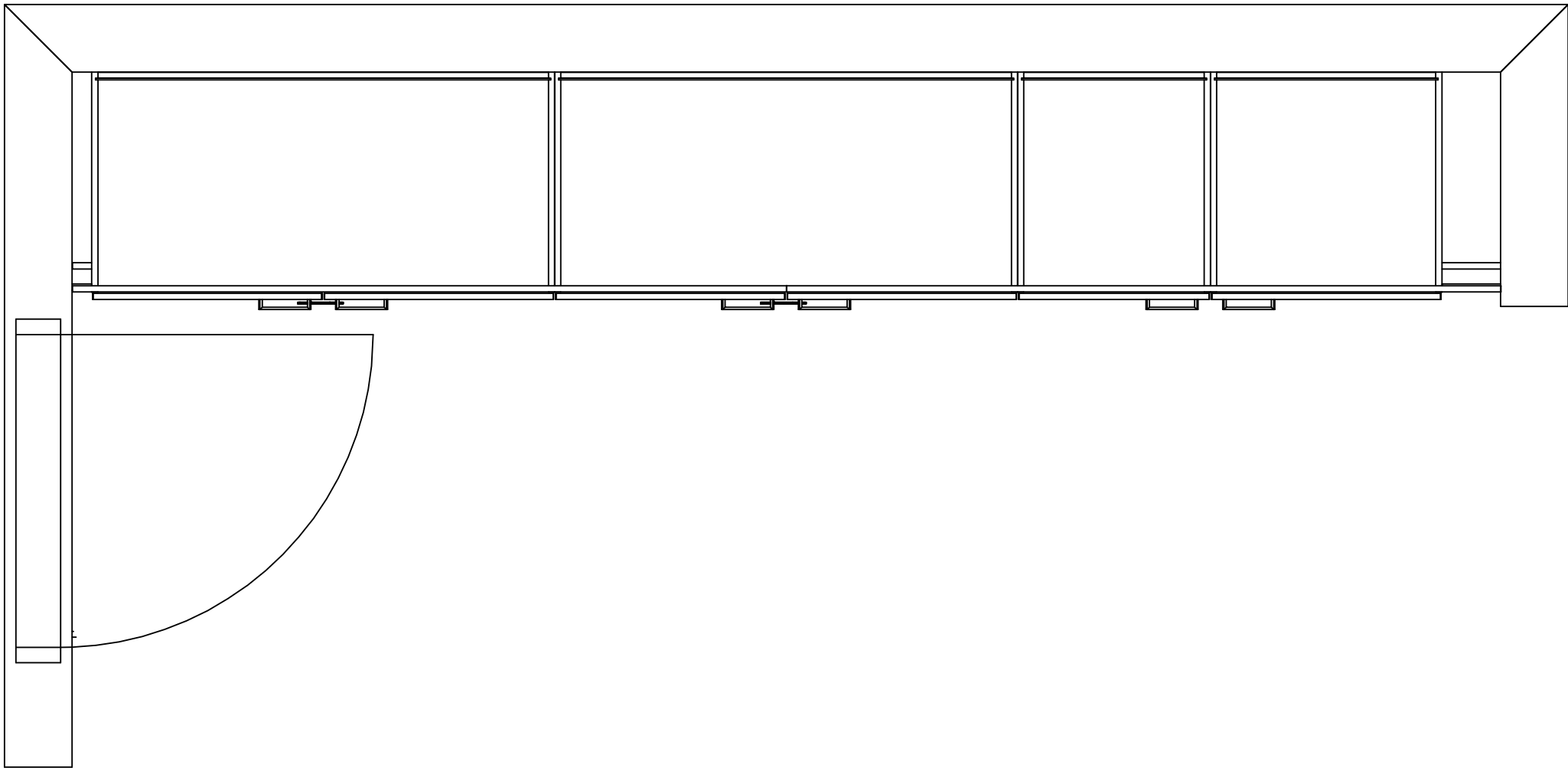

Kaaviossa olevat tuotteiden kuvat esittävät niiden sijainteja. Kuvat ovat symboleita, tuotteet visuaalisesti esitettyjä ja niihin liittyvät ratkaisut voivat poiketa kaaviossa esitetystä. Pääosin tuotteet on esitetty "Asunnon materiaalivalinnat"-aineistossa. Kaavion mitat ovat moduulimittoja, todelliset mitat saatavat poiketa valmistajasta riippuen. Esitetyt alaslaskujen korkeudet ovat tavoitekorkeuksia, joiden mitat saattavat poiketa kuvassa esitetyistä mitoista talotekniikasta johtuvista syistä.

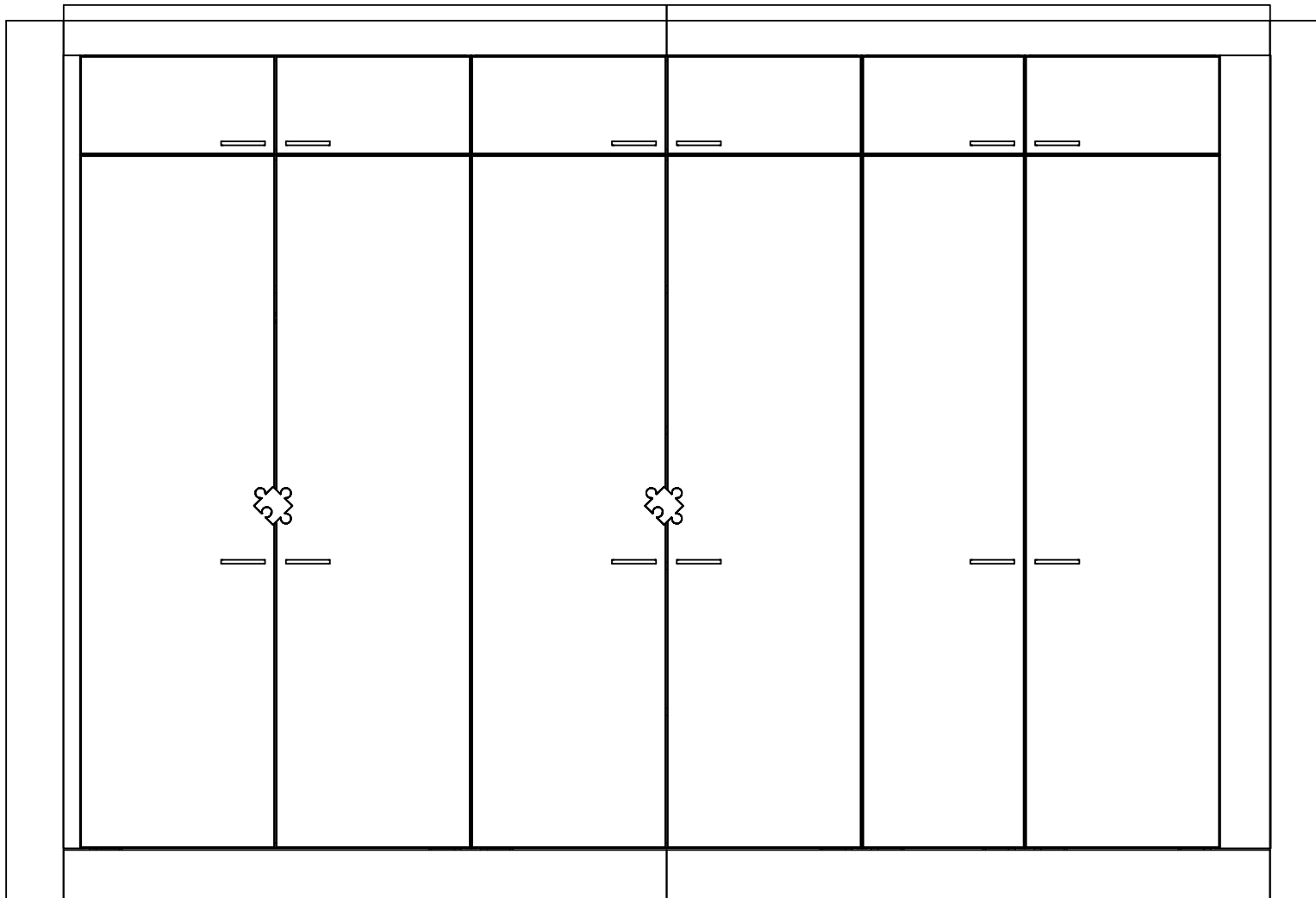

Kaaviossa olevat tuotteiden kuvat esittävät niiden sijainteja. Kuvat ovat symboleita, tuotteet visuaalisesti esitettyjä ja niihin liittyvät ratkaisut voivat poiketa kaaviossa esitetystä.

Pääosin tuotteet on esitetty "Asunnon materiaalivalinnat"-aineistossa. Kaavion mitat ovat moduulimittoja, todelliset mitat saatavat poiketa valmistajasta riippuen.

Esitetyt alaslaskujen korkeudet ovat tavoitekorkeuksia, joiden mitat saattavat poiketa kuvassa esitetyistä mitoista talotekniikasta johtuvista syistä.



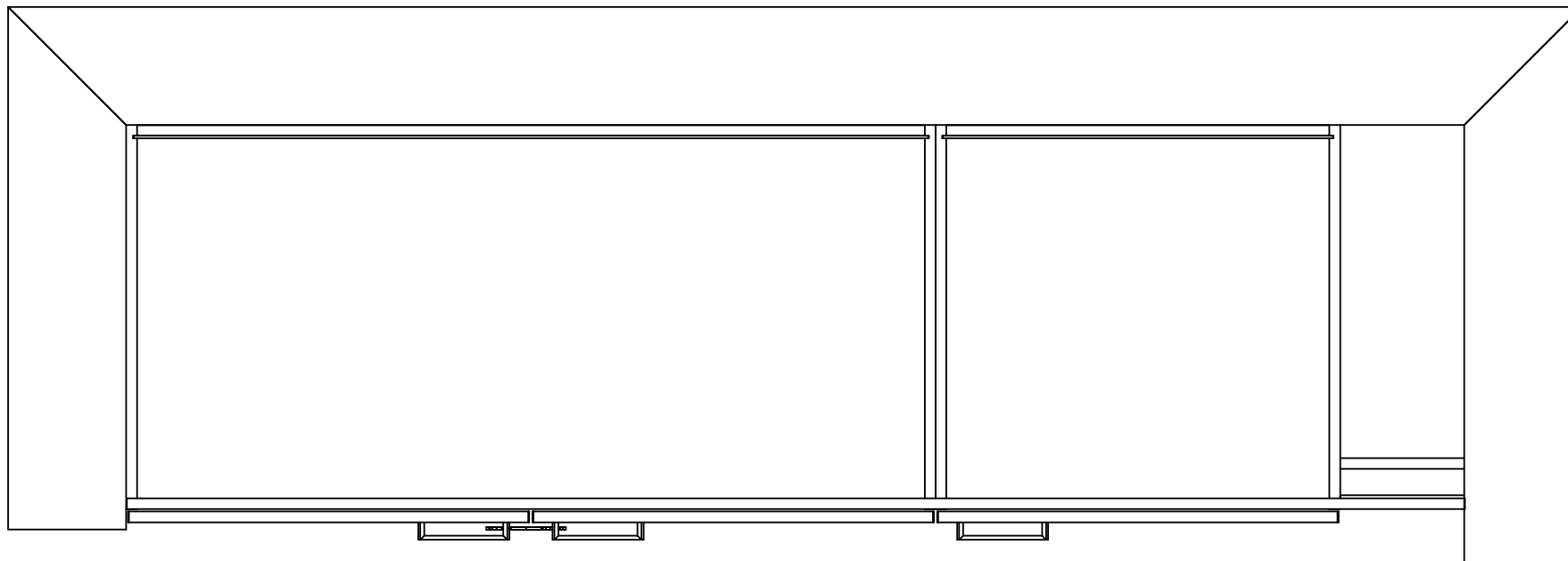

Kaaviossa olevat tuotteiden kuvat esittävät niiden sijainteja. Kuvat ovat symboleita, tuotteet visuaalisesti esitettyjä ja niihin liittyvät ratkaisut voivat poiketa kaaviossa esitetystä.

Pääosin tuotteet on esitetty "Asunnon materiaalivalinnat"-aineistossa. Kaavion mitat ovat moduulimittoja, todelliset mitat saatavat poiketa valmistajasta riippuen.

Esitetyt alaslaskujen korkeudet ovat tavoitekorkeuksia, joiden mitat saattavat poiketa kuvassa esitetyistä mitoista talotekniikasta johtuvista syistä.

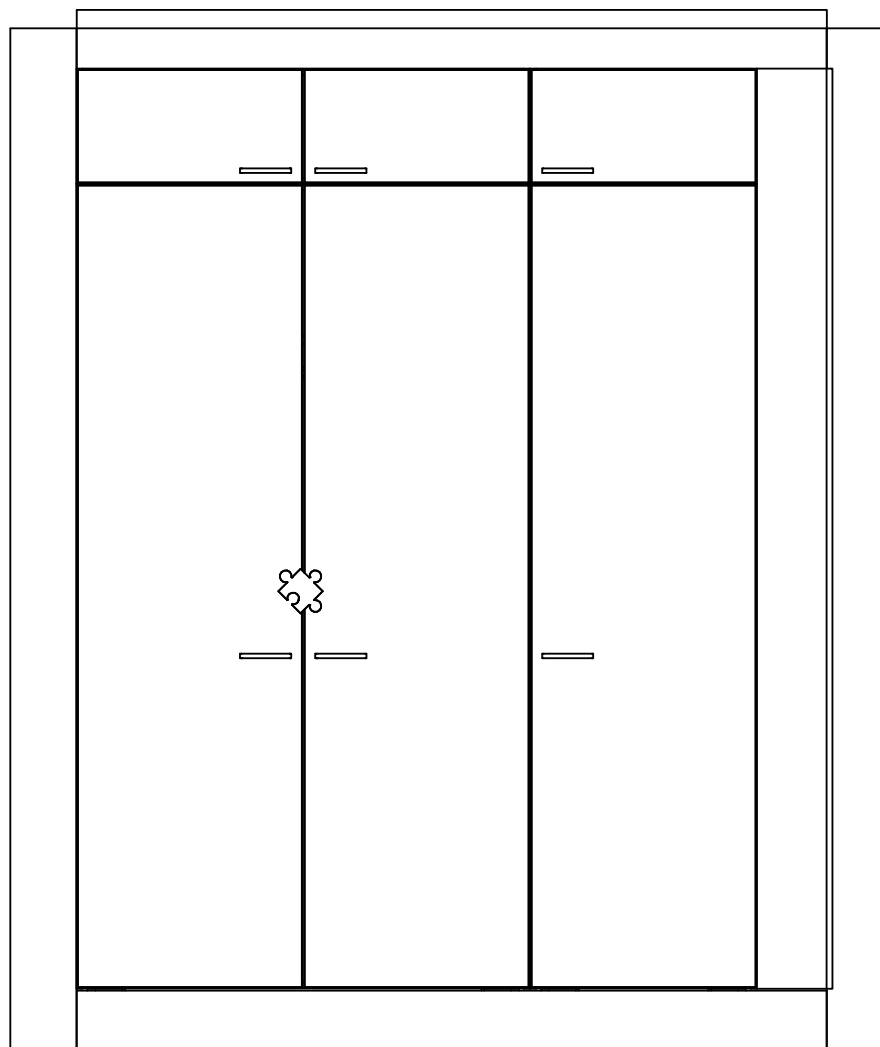

Kaaviossa olevat tuotteiden kuvat esittävät niiden sijainteja. Kuvat ovat symboleita, tuotteet visuaalisesti esitettyjä ja niihin liittyvät ratkaisut voivat poiketa kaaviossa esitetystä. Pääosin tuotteet on esitetty "Asunnon materiaalivalinnat"-aineistossa. Kaavion mitat ovat moduulimittoja, todelliset mitat saatavat poiketa valmistajasta riippuen. Esitetyt alaslaskujen korkeudet ovat tavoitekorkeuksia, joiden mitat saattavat poiketa kuvassa esitetyistä mitoista talotekniikasta johtuvista syistä.

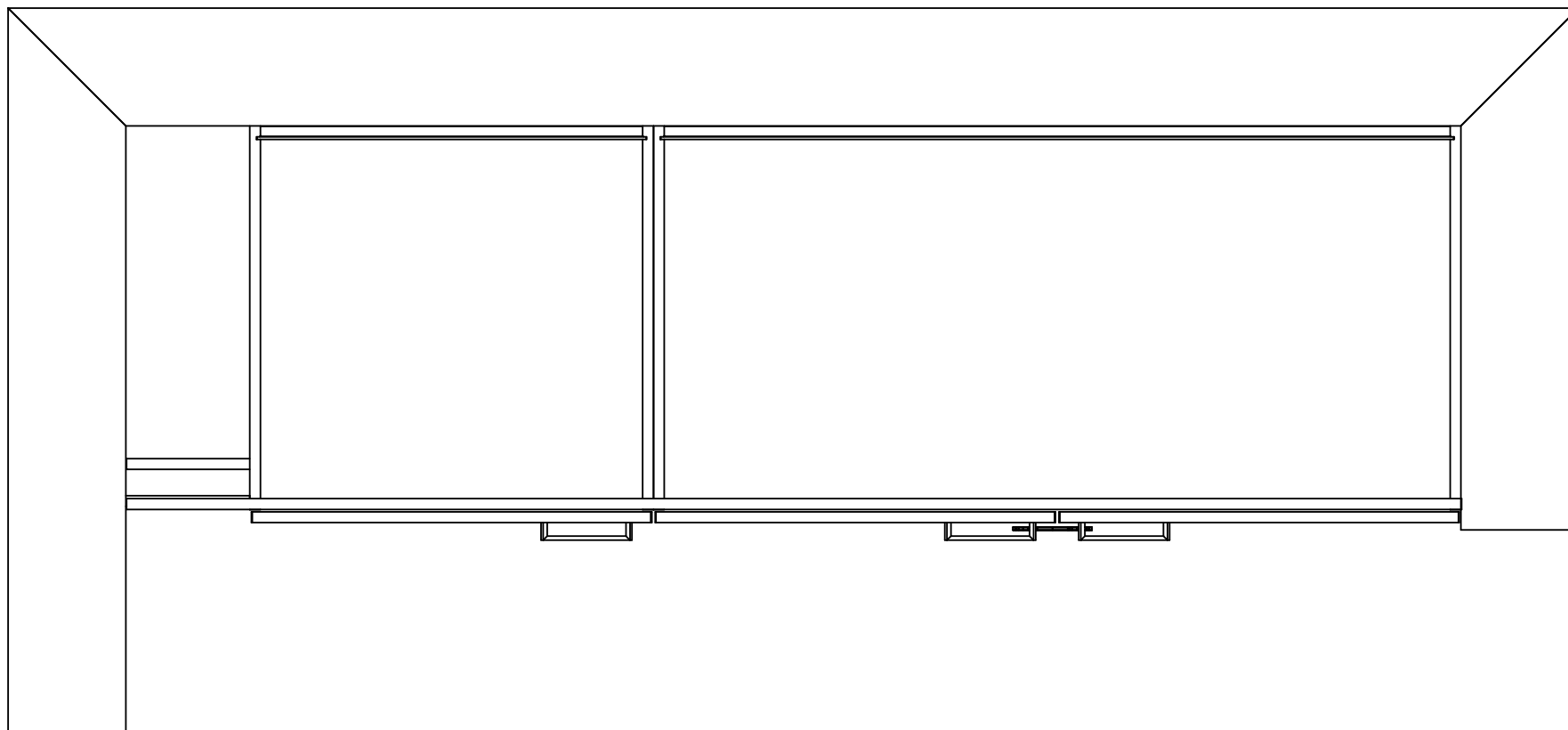

Kaaviossa olevat tuotteiden kuvat esittävät niiden sijainteja. Kuvat ovat symboleita, tuotteet visuaalisesti esitettyjä ja niihin liittyvät ratkaisut voivat poiketa kaaviossa esitetystä.

Pääosin tuotteet on esitetty "Asunnon materiaalivalinnat"-aineistossa. Kaavion mitat ovat moduulimittoja, todelliset mitat saatavat poiketa valmistajasta riippuen.

Esitetyt alaslaskujen korkeudet ovat tavoitekorkeuksia, joiden mitat saattavat poiketa kuvassa esitetyistä mitoista talotekniikasta johtuvista syistä.

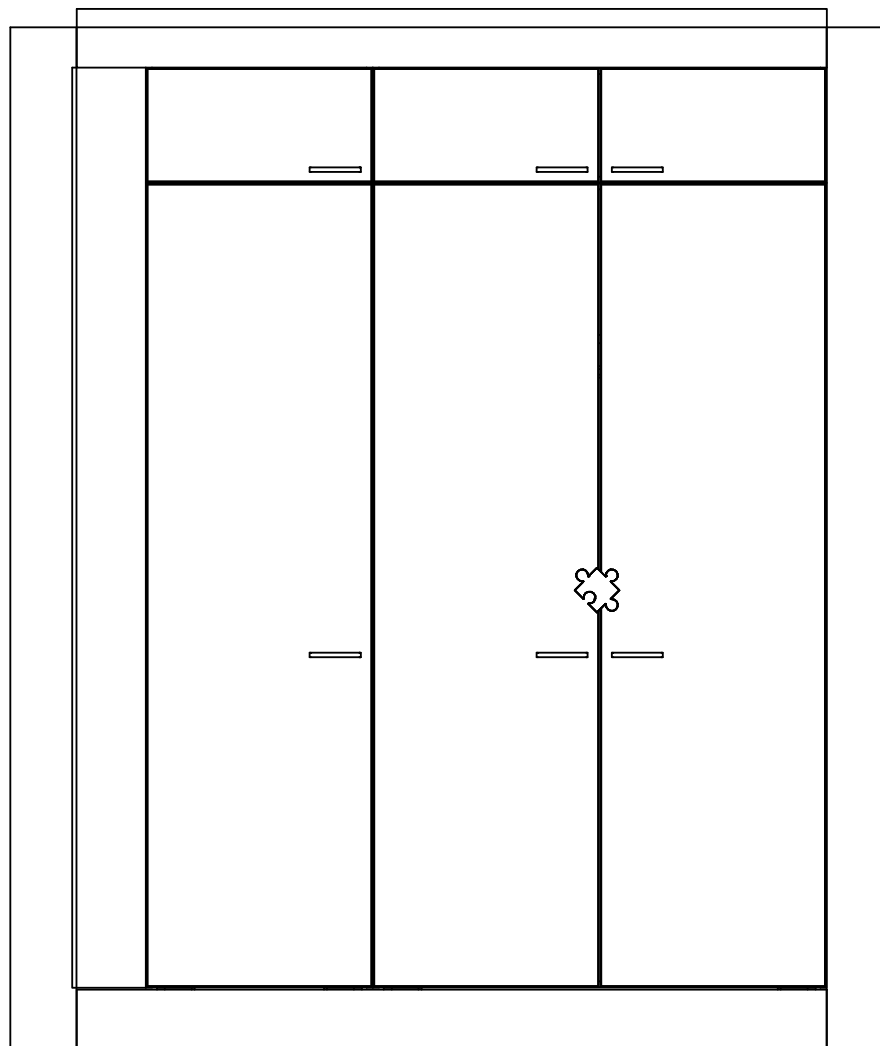

Kaaviossa olevat tuotteiden kuvat esittävät niiden sijainteja. Kuvat ovat symboleita, tuotteet visuaalisesti esitettyjä ja niihin liittyvät ratkaisut voivat poiketa kaaviossa esitetystä. Pääosin tuotteet on esitetty "Asunnon materiaalivalinnat"-aineistossa. Kaavion mitat ovat moduulimittoja, todelliset mitat saatavat poiketa valmistajasta riippuen. Esitetyt alaslaskujen korkeudet ovat tavoitekorkeuksia, joiden mitat saattavat poiketa kuvassa esitetyistä mitoista talotekniikasta johtuvista syistä.

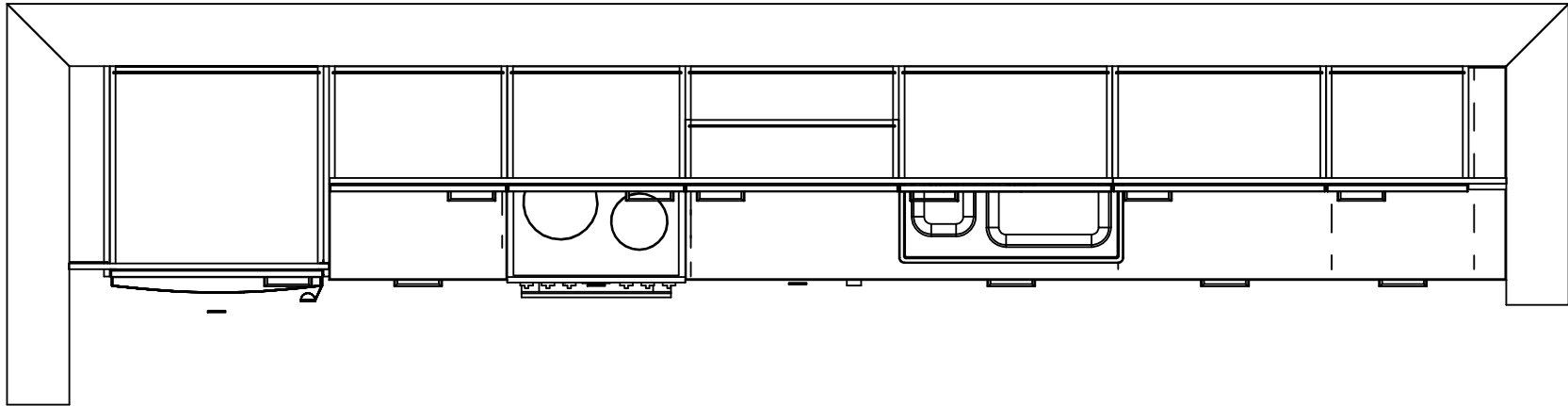

Kaaviossa olevat tuotteiden kuvat esittävät niiden sijainteja. Kuvat ovat symboleita, tuotteet visuaalisesti esitettyjä ja niihin liittyvät ratkaisut voivat poiketa kaaviossa esitetystä. Pääosin tuotteet on esitetty "Asunnon materiaalivalinnat"-aineistossa. Kaavion mitat ovat moduulimittoja, todelliset mitat saattavat poiketa valmistajasta riippuen. Esitetyt alaslaskujen korkeudet ovat tavoitekorkeuksia, joiden mitat saattavat poiketa kuvassa esitetyistä mitoista talotekniikasta johtuvista syistä.

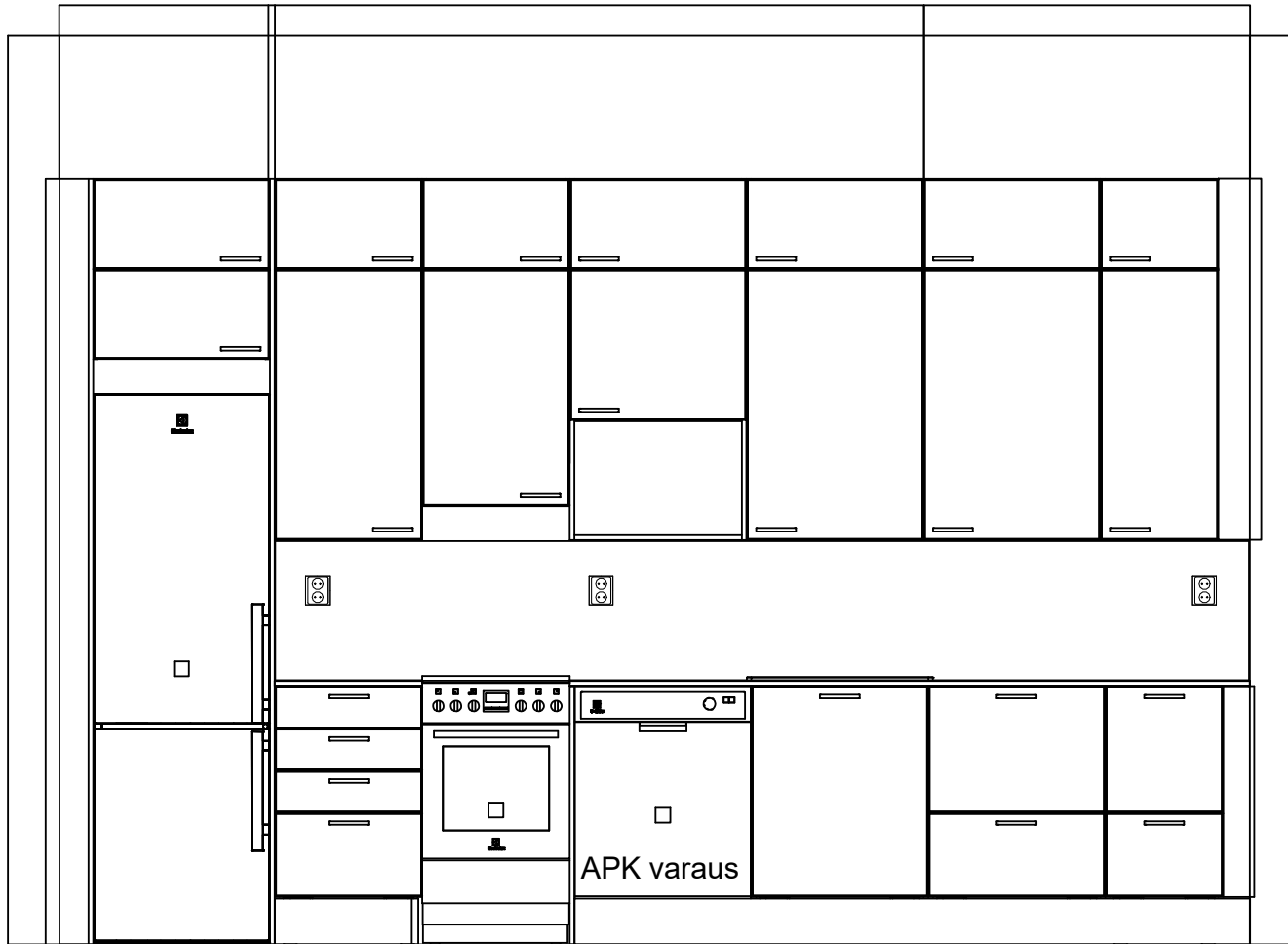

Kaaviossa olevat tuotteiden kuvat esittävät niiden sijainteja. Kuvat ovat symboleita, tuotteet visuaalisesti esitettyjä ja niihin liittyvät ratkaisut voivat poiketa kaaviossa esitetystä. Pääosin tuotteet on esitetty "Asunnon materiaalivalinnat"-aineistossa. Kaavion mitat ovat moduulimittoja, todelliset mitat saatavat poiketa valmistajasta riippuen. Esitetyt alaslaskujen korkeudet ovat tavoitekorkeuksia, joiden mitat saattavat poiketa kuvassa esitetyistä mitoista talotekniikasta johtuvista syistä.

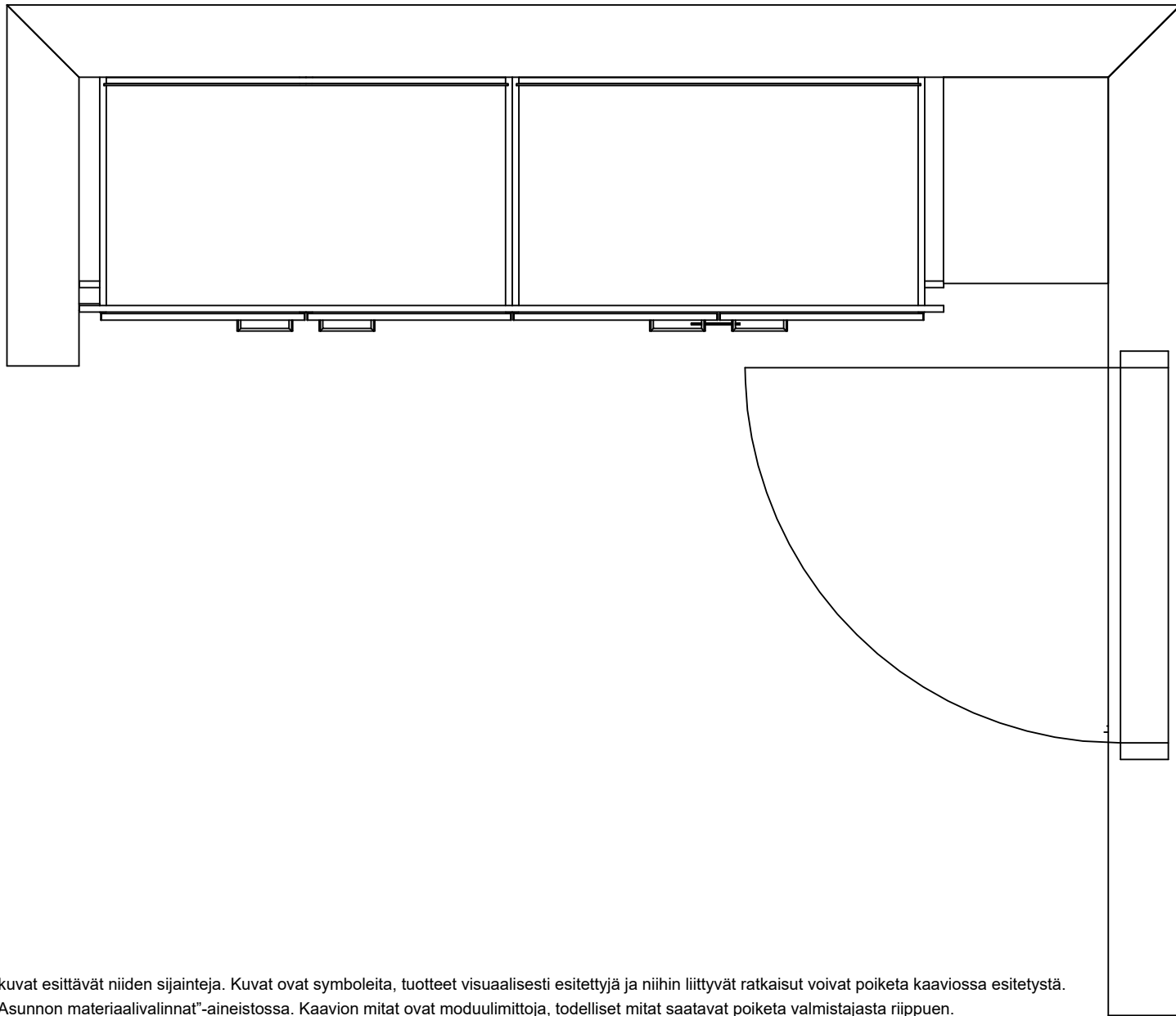

Kaaviossa olevat tuotteiden kuvat esittävät niiden sijainteja. Kuvat ovat symboleita, tuotteet visuaalisesti esitettyjä ja niihin liittyvät ratkaisut voivat poiketa kaaviossa esitetystä. Pääosin tuotteet on esitetty "Asunnon materiaalivalinnat"-aineistossa. Kaavion mitat ovat moduulimittoja, todelliset mitat saattavat poiketa valmistajasta riippuen. Esitetyt alaslaskujen korkeudet ovat tavoitekorkeuksia, joiden mitat saattavat poiketa kuvassa esitetyistä mitoista talotekniikasta johtuvista syistä.

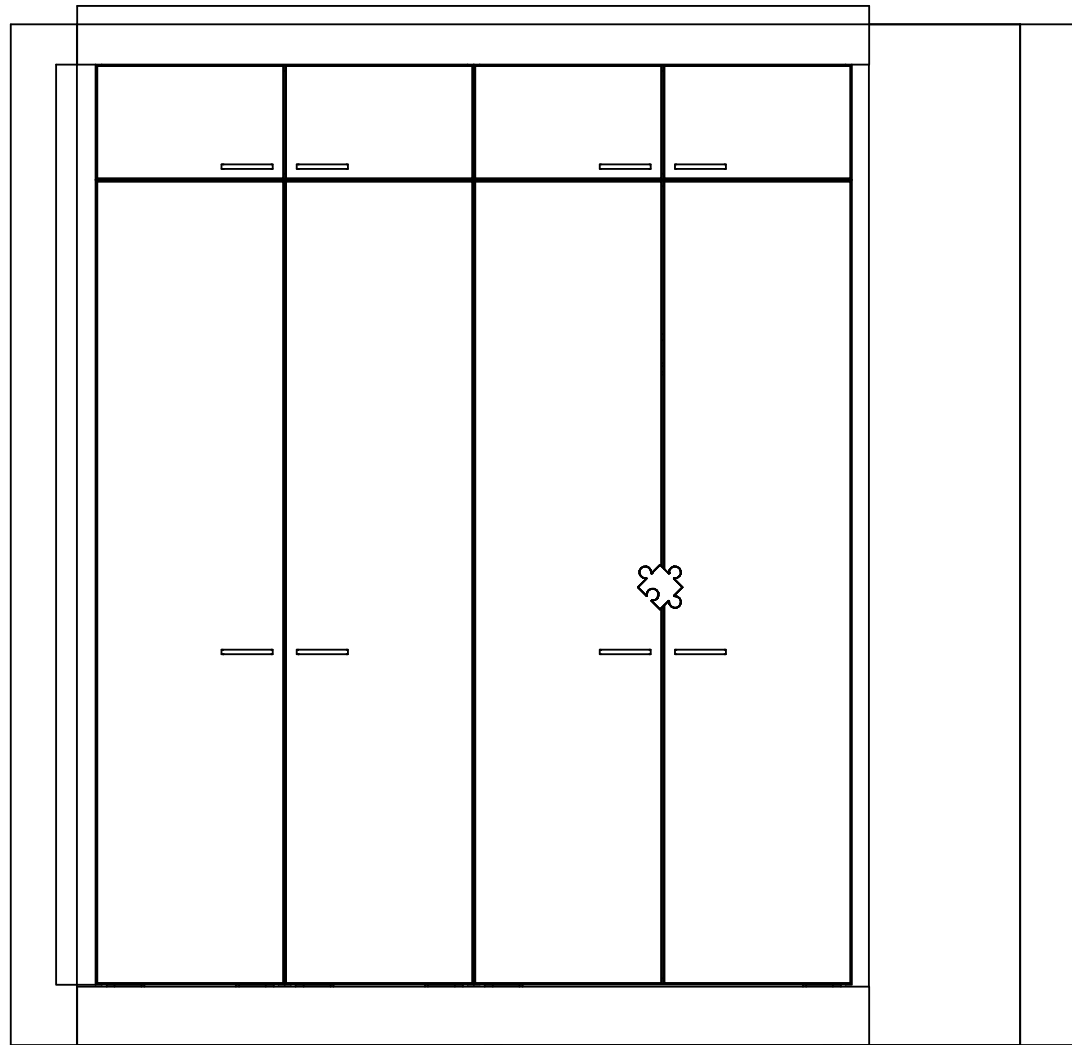

Kaaviossa olevat tuotteiden kuvat esittävät niiden sijainteja. Kuvat ovat symboleita, tuotteet visuaalisesti esitettyjä ja niihin liittyvät ratkaisut voivat poiketa kaaviossa esitetystä. Pääosin tuotteet on esitetty "Asunnon materiaalivalinnat"-aineistossa. Kaavion mitat ovat moduulimittoja, todelliset mitat saattavat poiketa valmistajasta riippuen. Esitetyt alaslaskujen korkeudet ovat tavoitekorkeuksia, joiden mitat saattavat poiketa kuvassa esitetyistä mitoista talotekniikasta johtuvista syistä.



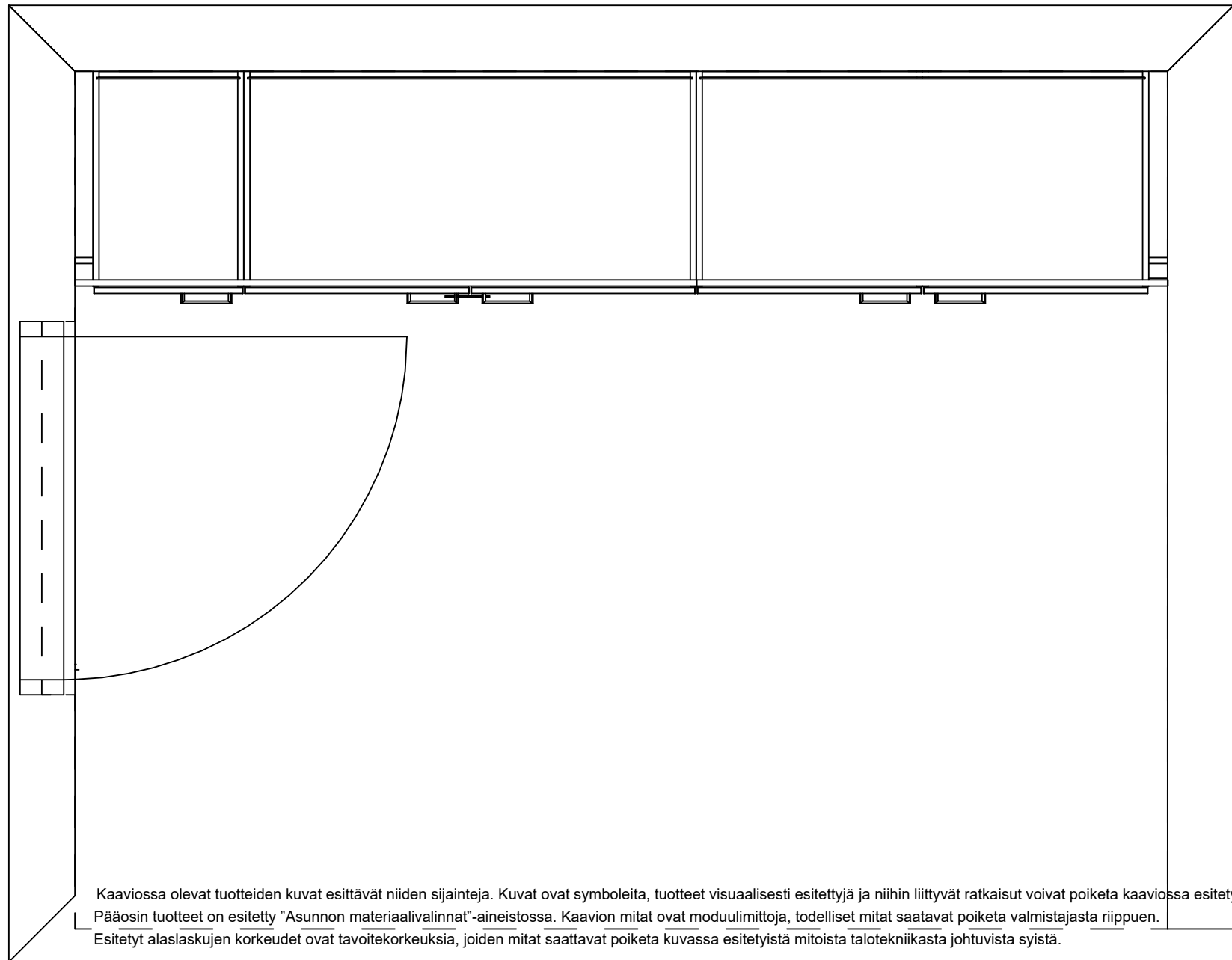

Kaaviossa olevat tuotteiden kuvat esittävät niiden sijainteja. Kuvat ovat symboleita, tuotteet visuaalisesti esitettyjä ja niihin liittyvät ratkaisut voivat poiketa kaaviossa esitetystä.

Pääosin tuotteet on esitetty "Asunnon materiaalivalinnat"-aineistossa. Kaavion mitat ovat moduulimittoja, todelliset mitat saattavat poiketa valmistajasta riippuen.

Esitetyt alaslaskujen korkeudet ovat tavoitekorkeuksia, joiden mitat saattavat poiketa kuvassa esitetyistä mitoista taloteknikasta johtuvista syistä.

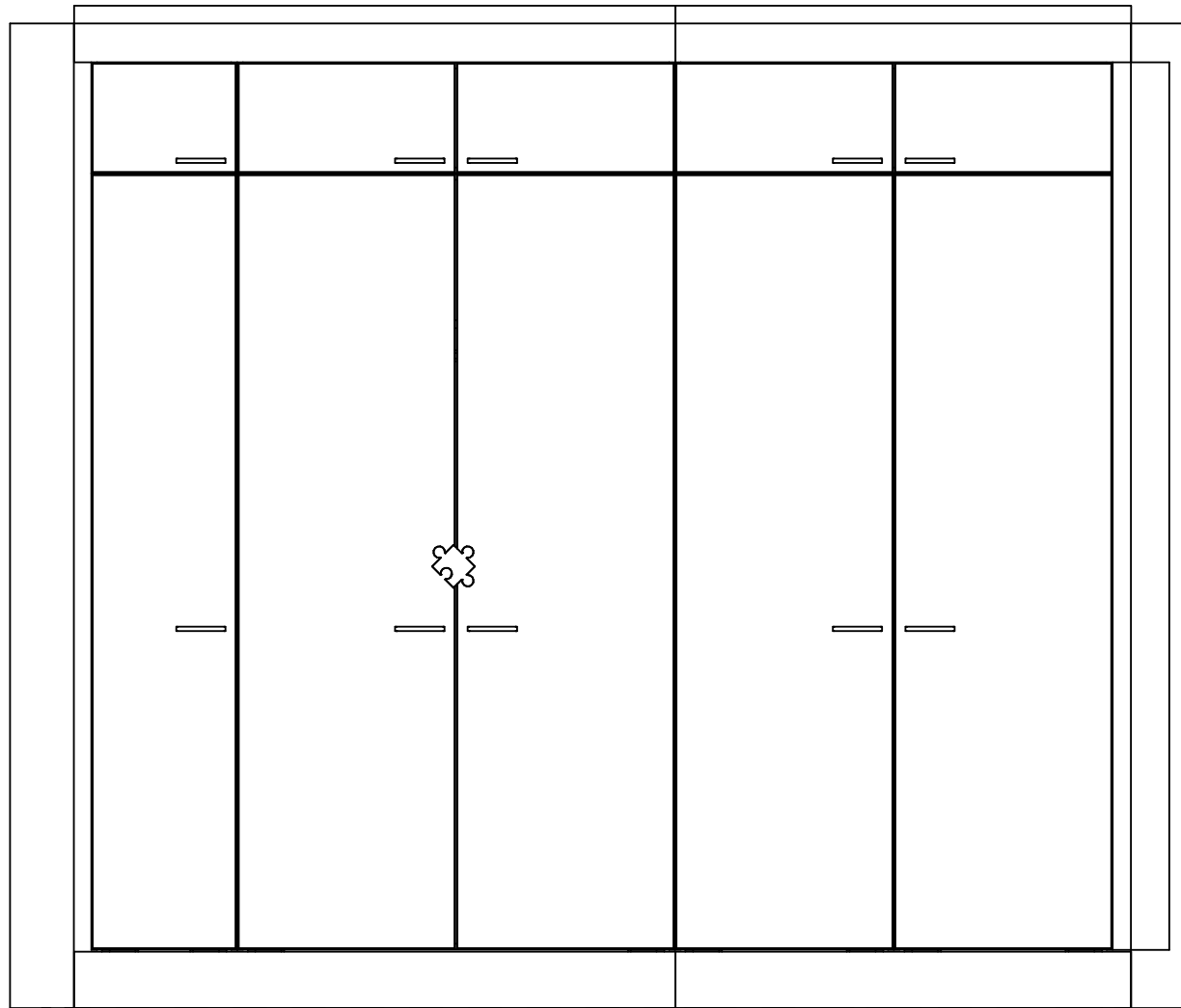

Kaaviossa olevat tuotteiden kuvat esittävät niiden sijainteja. Kuvat ovat symboleita, tuotteet visuaalisesti esitettyjä ja niihin liittyvät ratkaisut voivat poiketa kaaviossa esitetystä. Pääosin tuotteet on esitetty "Asunnon materiaalivalinnat"-aineistossa. Kaavion mitat ovat moduulimittoja, todelliset mitat saatavat poiketa valmistajasta riippuen. Esitetyt alaslaskujen korkeudet ovat tavoitekorkeuksia, joiden mitat saattavat poiketa kuvassa esitetyistä mitoista talotekniikasta johtuvista syistä.

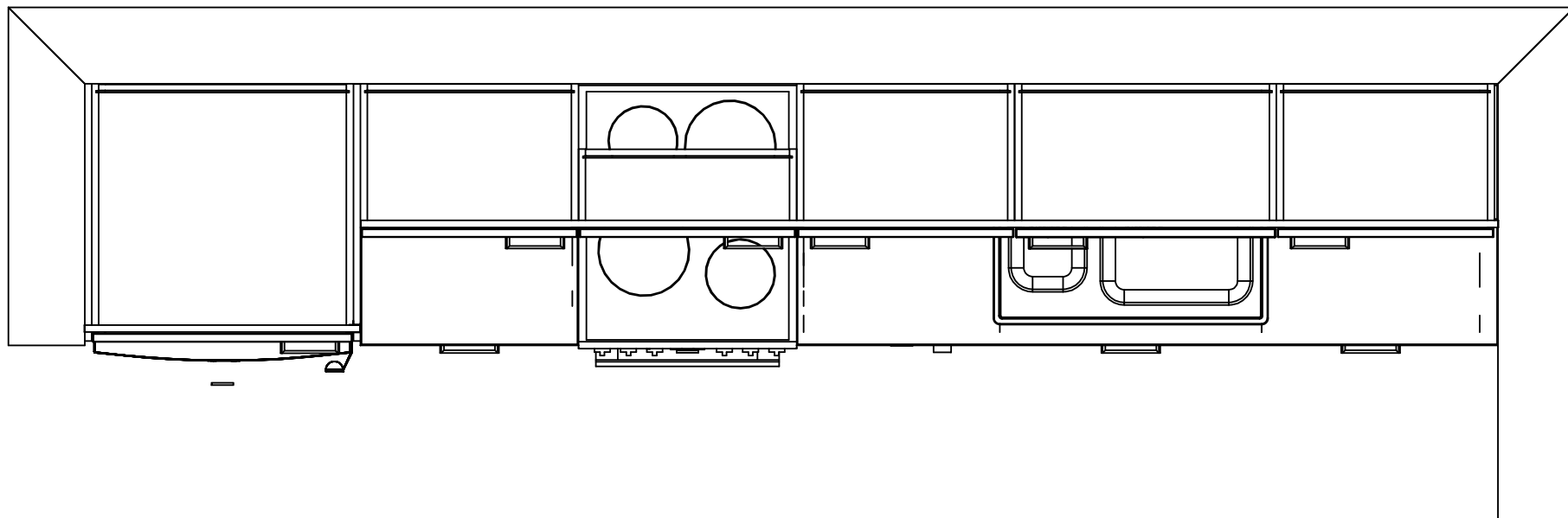

Kaaviossa olevat tuotteiden kuvat esittävät niiden sijainteja. Kuvat ovat symboleita, tuotteet visuaalisesti esitettyjä ja niihin liittyvät ratkaisut voivat poiketa kaaviossa esitetystä. Pääosin tuotteet on esitetty "Asunnon materiaalivalinnat"-aineistossa. Kaavion mitat ovat moduulimittoja, todelliset mitat saattavat poiketa valmistajasta riippuen. Esitetyt alaslaskujen korkeudet ovat tavoitekorkeuksia, joiden mitat saattavat poiketa kuvassa esitetyistä mitoista talotekniikasta johtuvista syistä.

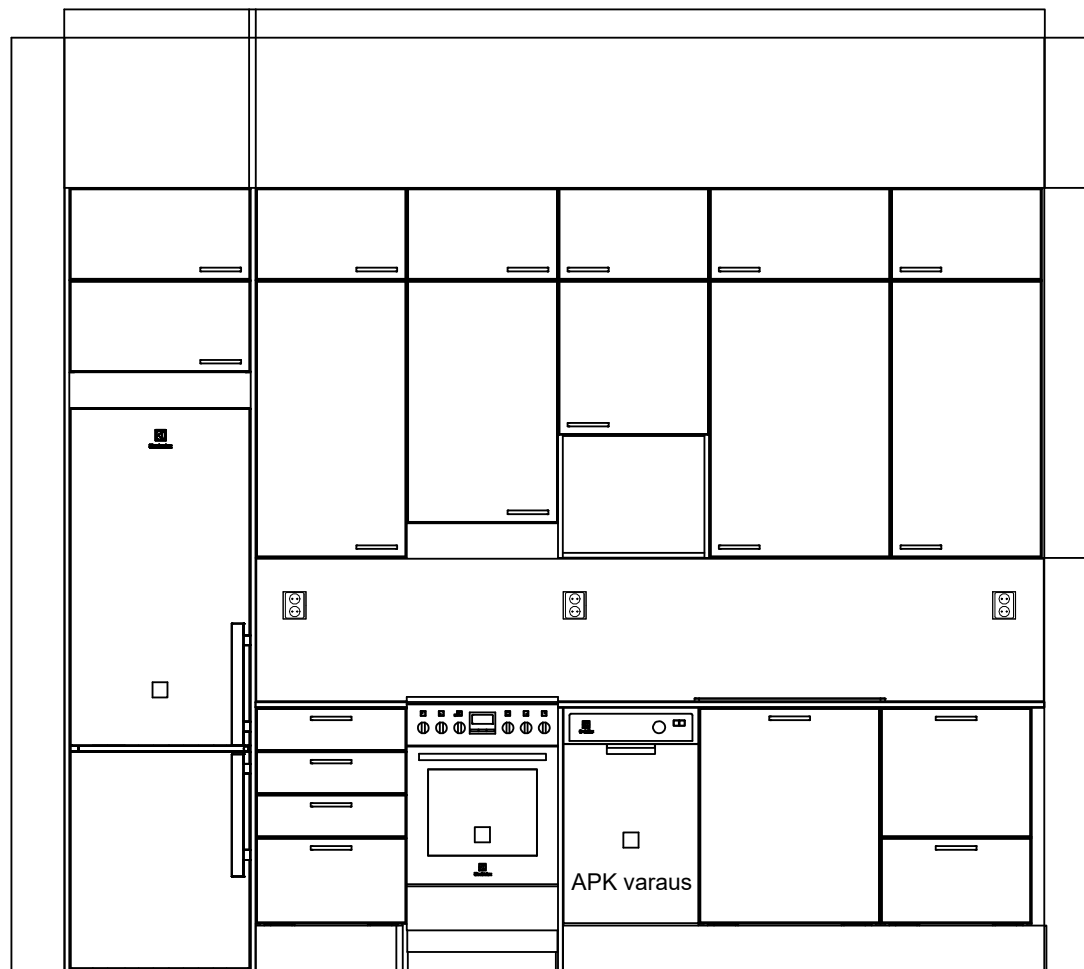

Kaaviossa olevat tuotteiden kuvat esittävät niiden sijainteja. Kuvat ovat symboleita, tuotteet visuaalisesti esitettyjä ja niihin liittyvät ratkaisut voivat poiketa kaaviossa esitetystä. Pääosin tuotteet on esitetty "Asunnon materiaalivalinnat"-aineistossa. Kaavion mitat ovat moduulimittoja, todelliset mitat saatavat poiketa valmistajasta riippuen. Esitetyt alaslaskujen korkeudet ovat tavoitekorkeuksia, joiden mitat saattavat poiketa kuvassa esitetyistä mitoista talotekniikasta johtuvista syistä.

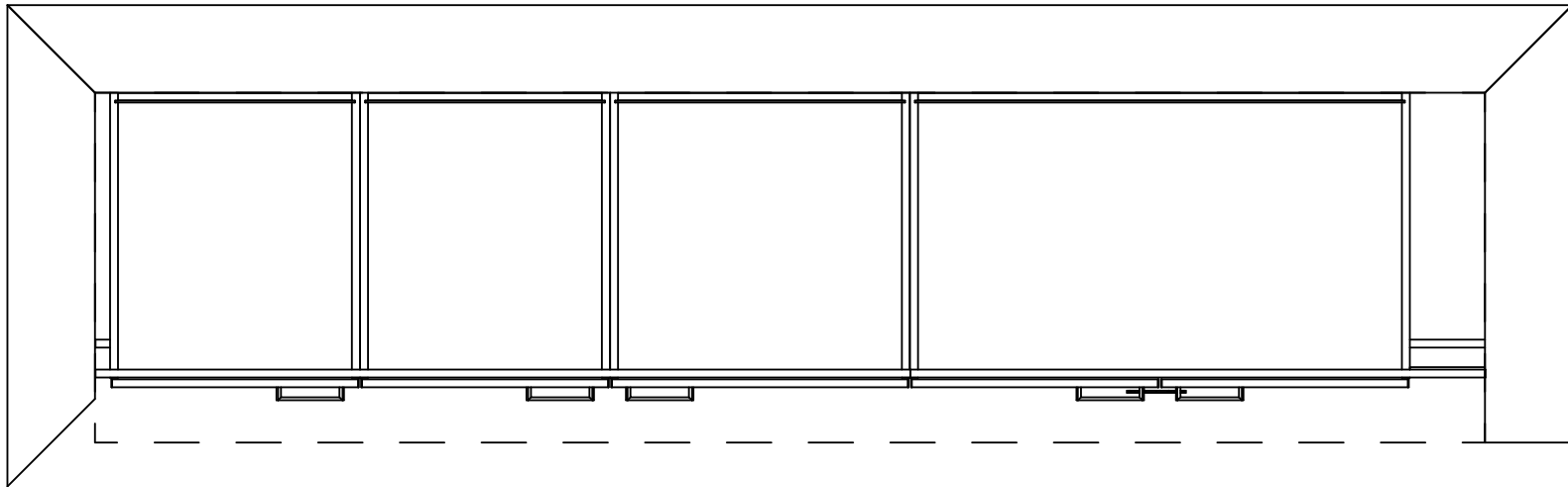

Kaaviossa olevat tuotteiden kuvat esittävät niiden sijainteja. Kuvat ovat symboleita, tuotteet visuaalisesti esitettyjä ja niihin liittyvät ratkaisut voivat poiketa kaaviossa esitetystä. Pääosin tuotteet on esitetty "Asunnon materiaalivalinnat"-aineistossa. Kaavion mitat ovat moduulimittoja, todelliset mitat saattavat poiketa valmistajasta riippuen. Esitetyt alaslaskujen korkeudet ovat tavoitekorkeuksia, joiden mitat saattavat poiketa kuvassa esitetyistä mitoista talotekniikasta johtuvista syistä.

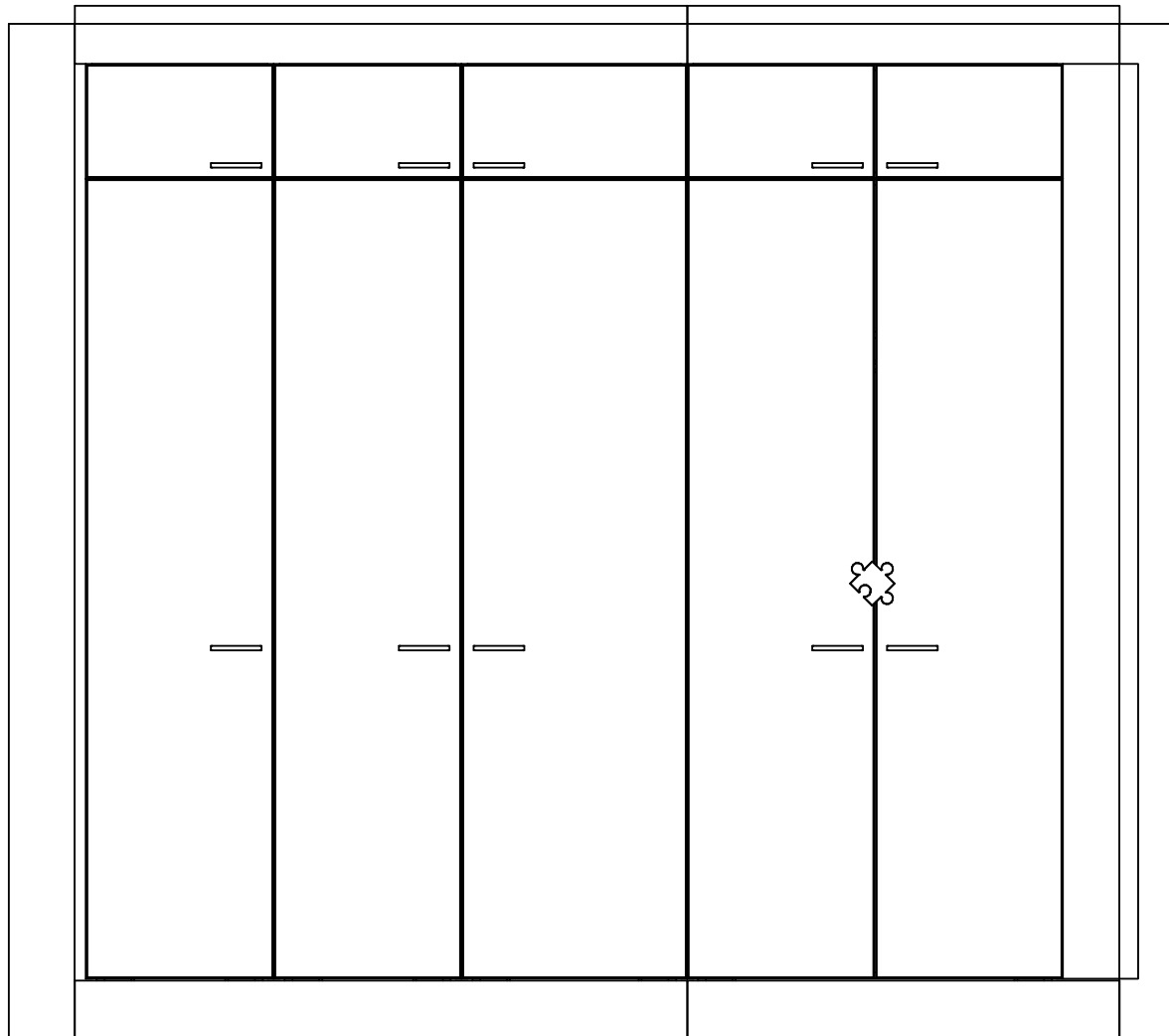

Kaaviossa olevat tuotteiden kuvat esittävät niiden sijainteja. Kuvat ovat symboleita, tuotteet visuaalisesti esitettyjä ja niihin liittyvät ratkaisut voivat poiketa kaaviossa esitetystä. Pääosin tuotteet on esitetty "Asunnon materiaalivalinnat"-aineistossa. Kaavion mitat ovat moduulimittoja, todelliset mitat saatavat poiketa valmistajasta riippuen. Esitetyt alaslaskujen korkeudet ovat tavoitekorkeuksia, joiden mitat saattavat poiketa kuvassa esitetyistä mitoista talotekniikasta johtuvista syistä.

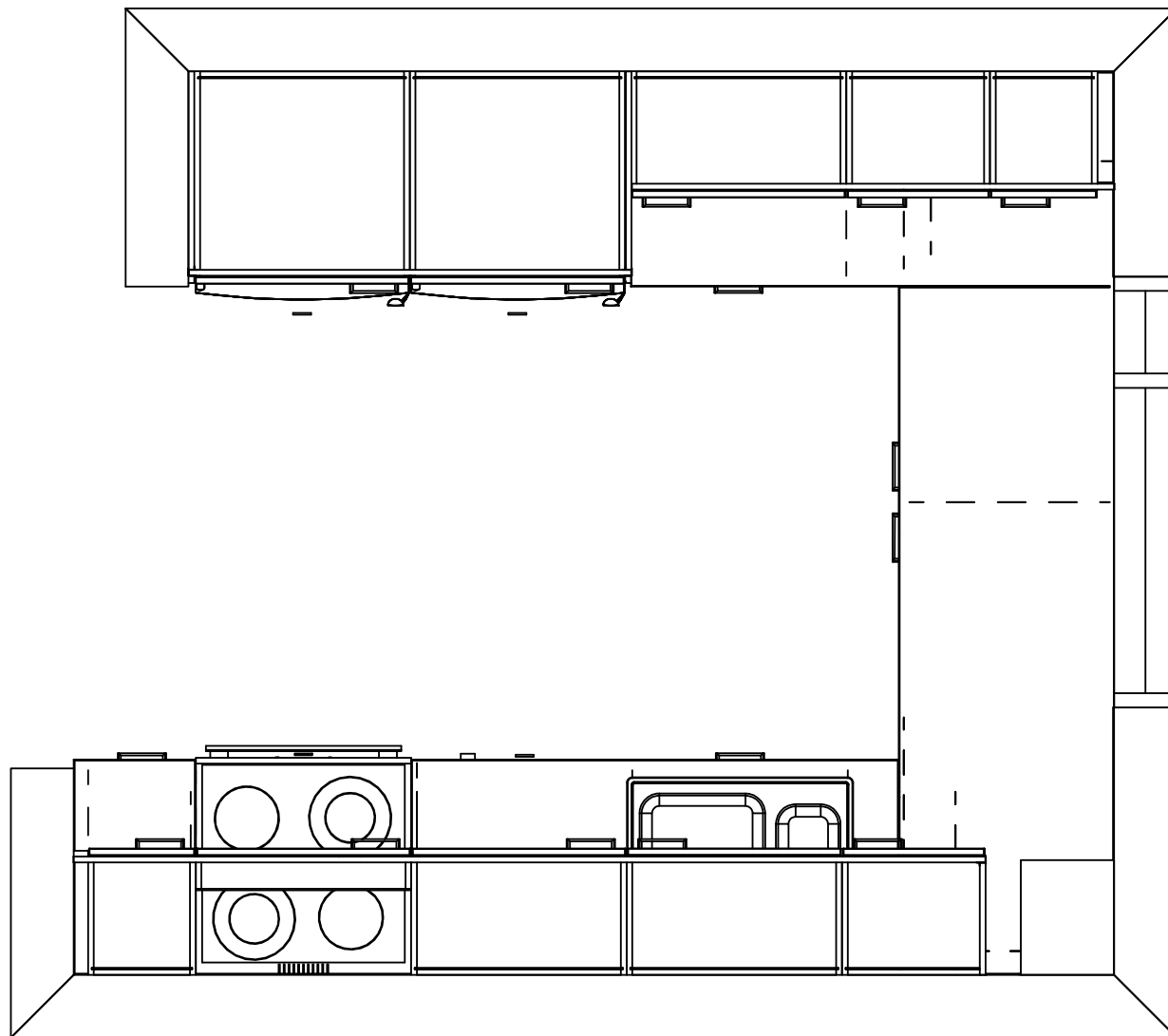

Kaaviossa olevat tuotteiden kuvat esittävät niiden sijainteja. Kuvat ovat symboleita, tuotteet visuaalisesti esitettyjä ja niihin liittyvät ratkaisut voivat poiketa kaaviossa esitetystä.

Pääosin tuotteet on esitetty "Asunnon materiaalivalinnat"-aineistossa. Kaavion mitat ovat moduulimittoja, todelliset mitat saattavat poiketa valmistajasta riippuen.

Esitetyt alaslaskujen korkeudet ovat tavoitekorkeuksia, joiden mitat saattavat poiketa kuvassa esitetyistä mitoista talotekniikasta johtuvista syistä.

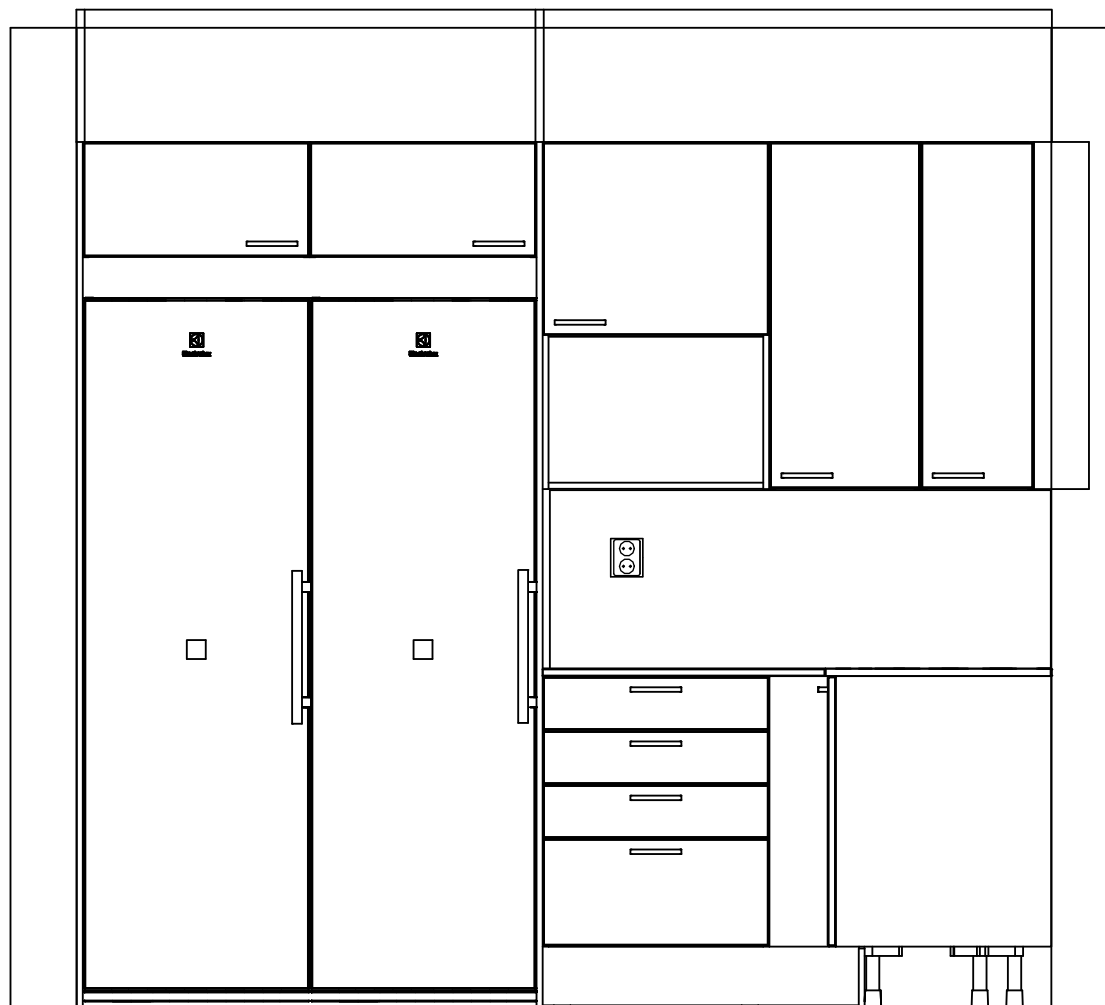

Kaaviossa olevat tuotteiden kuvat esittävät niiden sijainteja. Kuvat ovat symboleita, tuotteet visuaalisesti esitettyjä ja niihin liittyvät ratkaisut voivat poiketa kaaviossa esitetystä. Pääosin tuotteet on esitetty "Asunnon materiaalivalinnat"-aineistossa. Kaavion mitat ovat moduulimittoja, todelliset mitat saattavat poiketa valmistajasta riippuen. Esitetyt alaslaskujen korkeudet ovat tavoitekorkeuksia, joiden mitat saattavat poiketa kuvassa esitetyistä mitoista talotekniikasta johtuvista syistä.



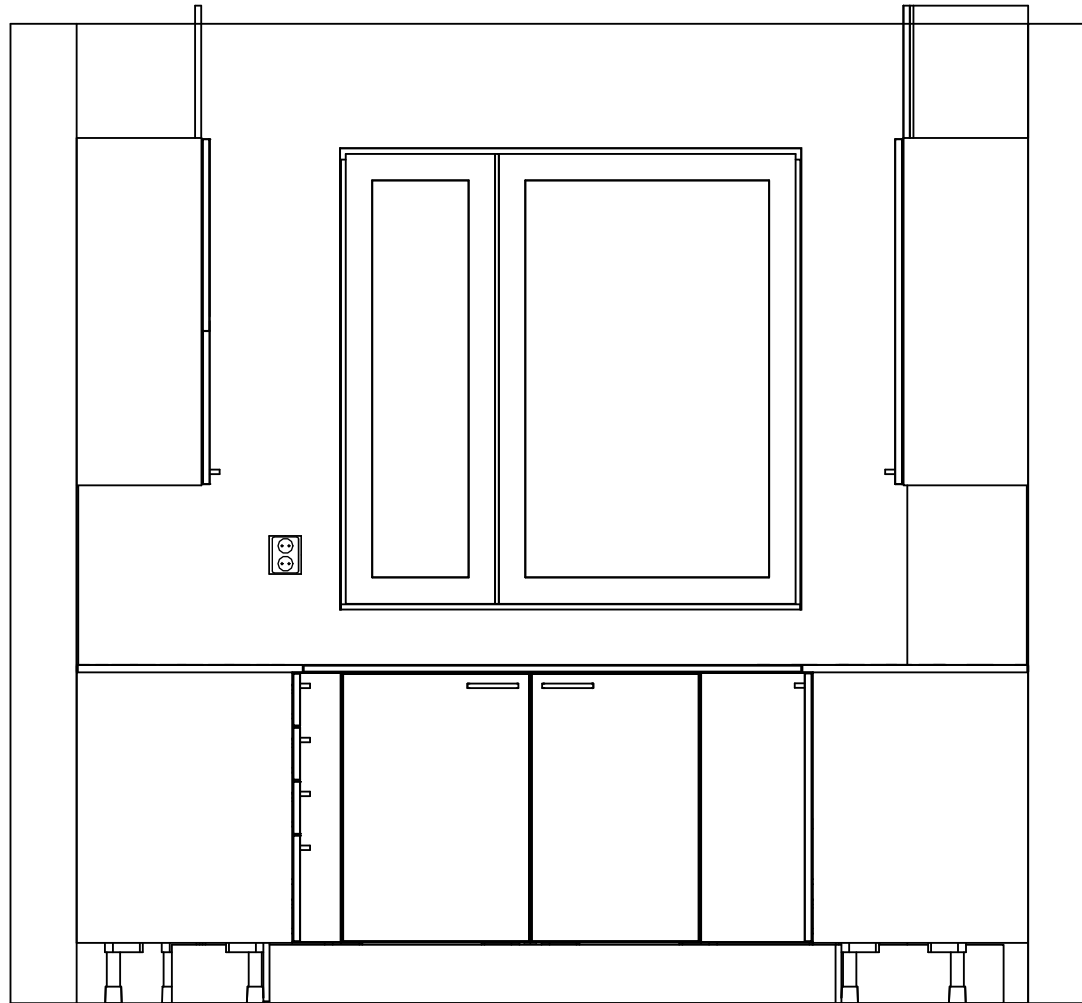

Kaaviossa olevat tuotteiden kuvat esittävät niiden sijainteja. Kuvat ovat symboleita, tuotteet visuaalisesti esitettyjä ja niihin liittyvät ratkaisut voivat poiketa kaaviossa esitetystä. Pääosin tuotteet on esitetty "Asunnon materiaalivalinnat"-aineistossa. Kaavion mitat ovat moduulimittoja, todelliset mitat saatavat poiketa valmistajasta riippuen. Esitetyt alaslaskujen korkeudet ovat tavoitekorkeuksia, joiden mitat saattavat poiketa kuvassa esitetyistä mitoista talotekniikasta johtuvista syistä.

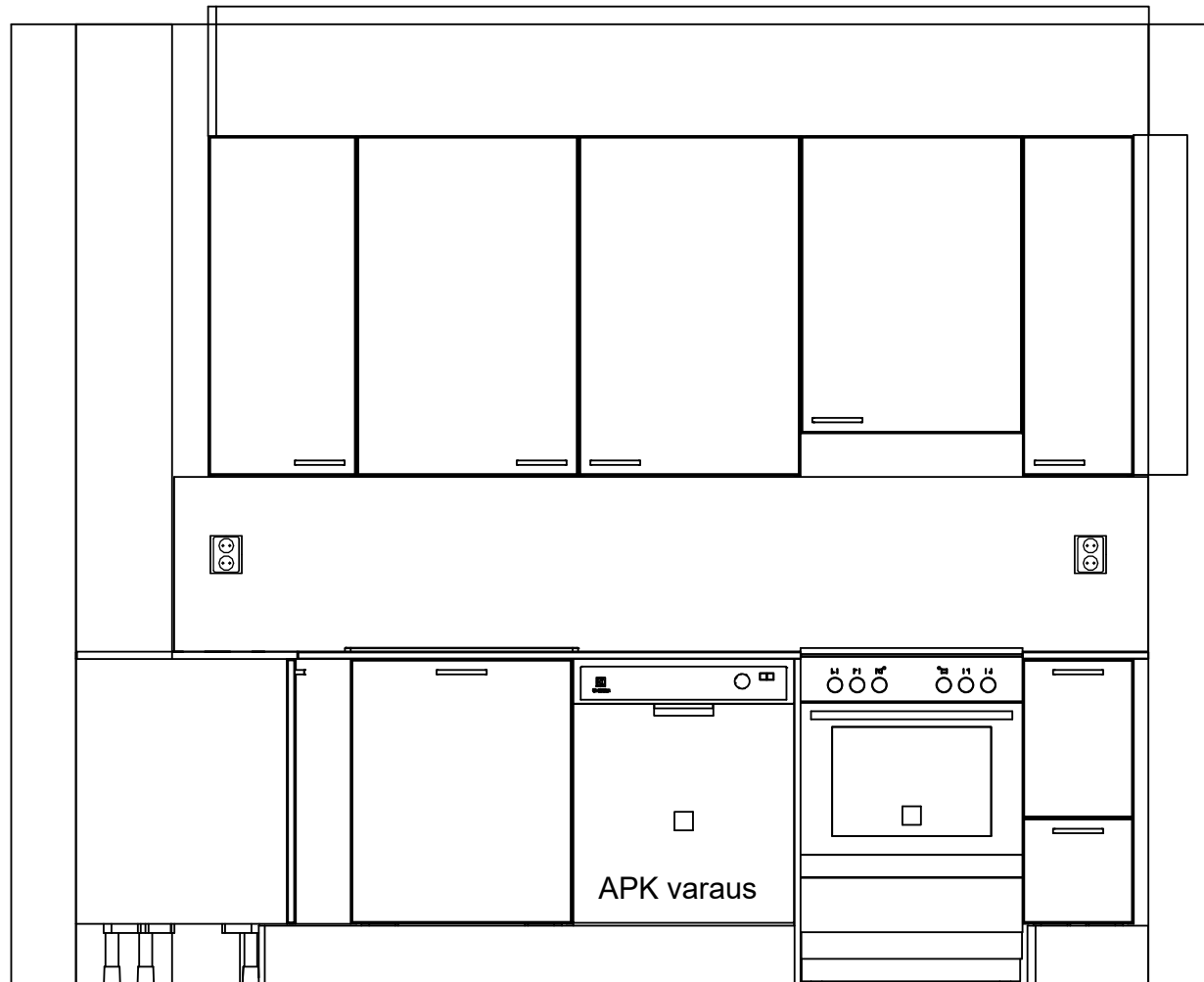

Kaaviossa olevat tuotteiden kuvat esittävät niiden sijainteja. Kuvat ovat symboleita, tuotteet visuaalisesti esitettyjä ja niihin liittyvät ratkaisut voivat poiketa kaaviossa esitetystä. Pääosin tuotteet on esitetty "Asunnon materiaalivalinnat"-aineistossa. Kaavion mitat ovat moduulimittoja, todelliset mitat saattavat poiketa valmistajasta riippuen. Esitetyt alaslaskujen korkeudet ovat tavoitekorkeuksia, joiden mitat saattavat poiketa kuvassa esitetyistä mitoista talotekniikasta johtuvista syistä.

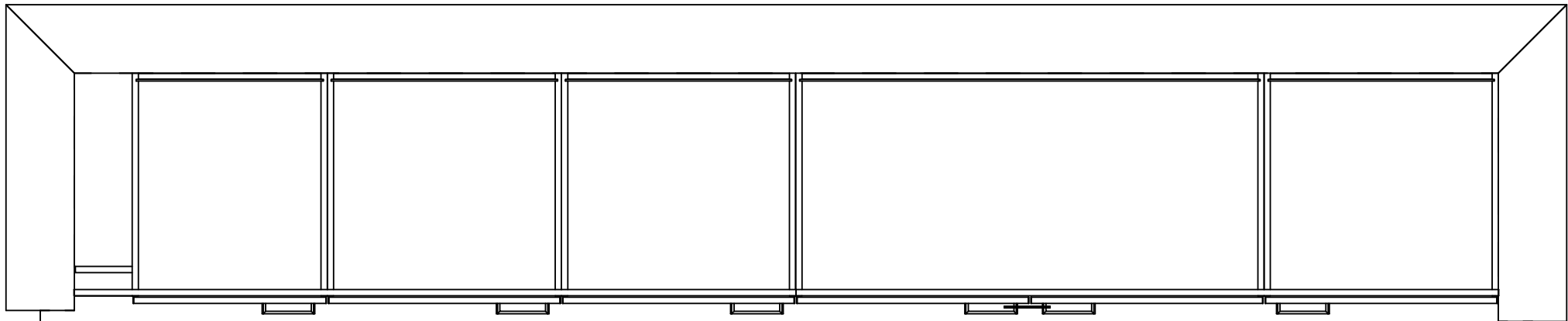

Kaaviossa olevat tuotteiden kuvat esittävät niiden sijainteja. Kuvat ovat symboleita, tuotteet visuaalisesti esitettyjä ja niihin liittyvät ratkaisut voivat poiketa kaaviossa esitetystä. Pääosin tuotteet on esitetty "Asunnon materiaalivalinnat"-aineistossa. Kaavion mitat ovat moduulimittoja, todelliset mitat saattavat poiketa valmistajasta riippuen. Esitetyt alasaskujen korkeudet ovat tavoitekorkeuksia, joiden mitat saattavat poiketa kuvassa esitetyistä mitoista talotekniikasta johtuvista syistä.

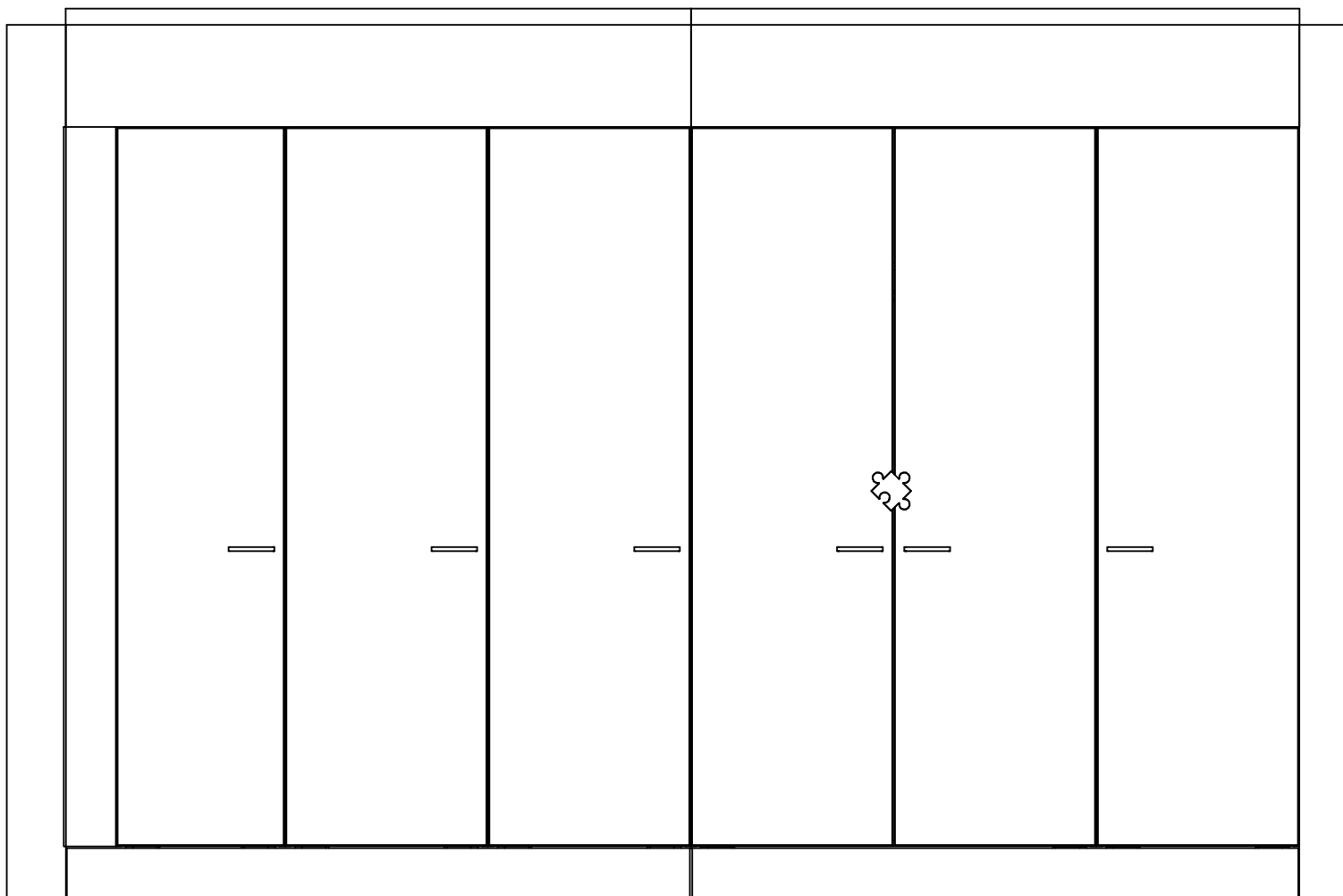

Kaaviossa olevat tuotteiden kuvat esittävät niiden sijainteja. Kuvat ovat symboleita, tuotteet visuaalisesti esitettyjä ja niihin liittyvät ratkaisut voivat poiketa kaaviossa esitetystä. Pääosin tuotteet on esitetty "Asunnon materiaalivalinnat"-aineistossa. Kaavion mitat ovat moduulimittoja, todelliset mitat saattavat poiketa valmistajasta riippuen. Esitetyt alaslaskujen korkeudet ovat tavoitekorkeuksia, joiden mitat saattavat poiketa kuvassa esitetyistä mitoista talotekniikasta johtuvista syistä.

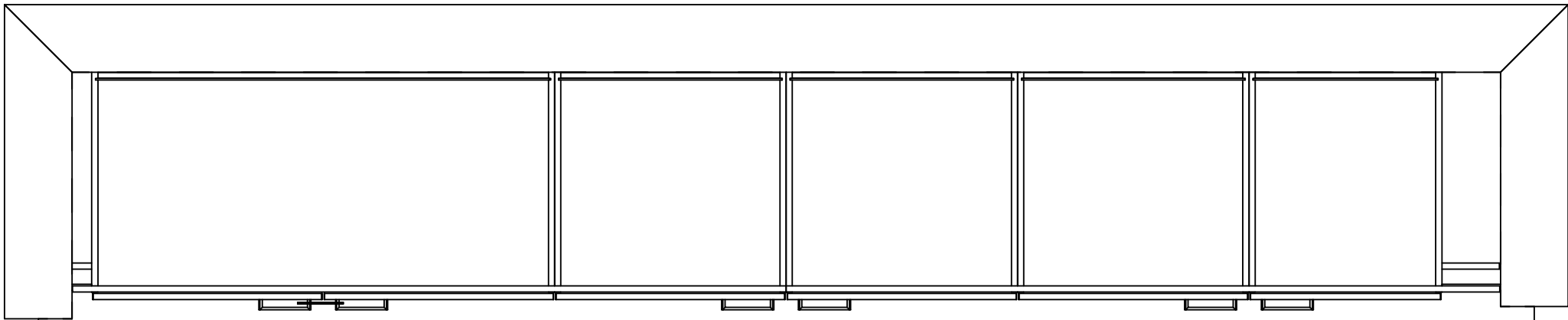

Kaaviossa olevat tuotteiden kuvat esittävät niiden sijainteja. Kuvat ovat symboleita, tuotteet visuaalisesti esitettyjä ja niihin liittyvät ratkaisut voivat poiketa kaaviossa esitetystä.

Pääosin tuotteet on esitetty "Asunnon materiaalivalinnat"-aineistossa. Kaavion mitat ovat moduulimittoja, todelliset mitat saattavat poiketa valmistajasta riippuen.

Esitetyt alaslaskujen korkeudet ovat tavoitekorkeuksia, joiden mitat saattavat poiketa kuvassa esitetyistä mitoista talotekniikasta johtuvista syistä.

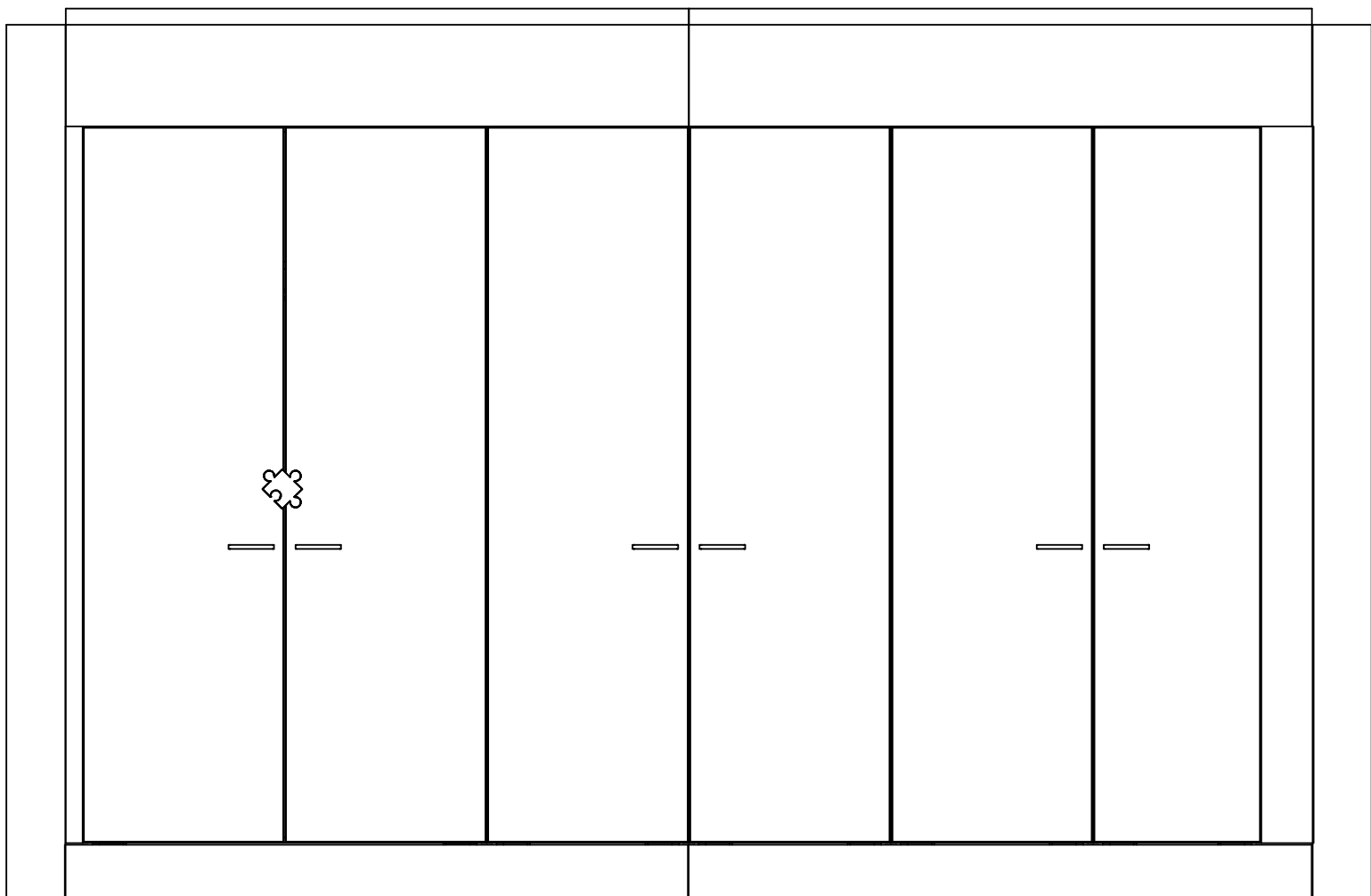

Kaaviossa olevat tuotteiden kuvat esittävät niiden sijainteja. Kuvat ovat symboleita, tuotteet visuaalisesti esitettyjä ja niihin liittyvät ratkaisut voivat poiketa kaaviossa esitetystä. Pääosin tuotteet on esitetty "Asunnon materiaalivalinnat"-aineistossa. Kaavion mitat ovat moduulimittoja, todelliset mitat saattavat poiketa valmistajasta riippuen. Esitetyt alaslaskujen korkeudet ovat tavoitekorkeuksia, joiden mitat saattavat poiketa kuvassa esitetyistä mitoista talotekniikasta johtuvista syistä.

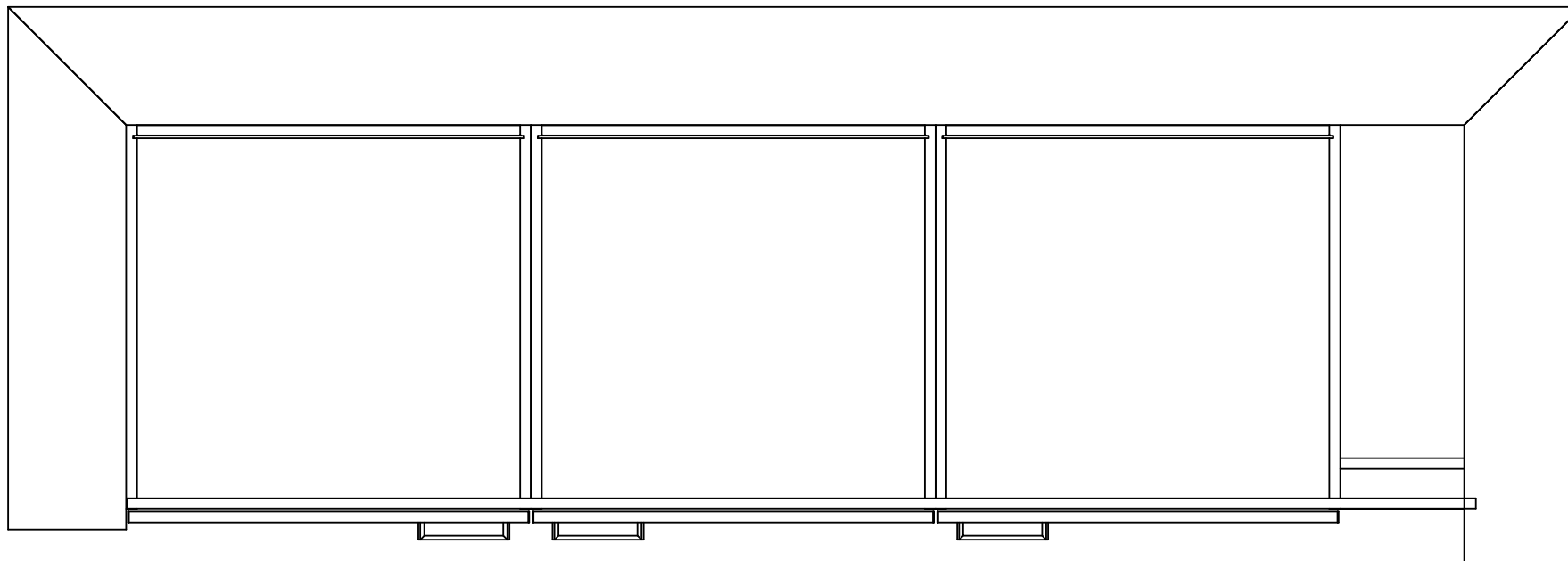

Kaaviossa olevat tuotteiden kuvat esittävät niiden sijainteja. Kuvat ovat symboleita, tuotteet visuaalisesti esitettyjä ja niihin liittyvät ratkaisut voivat poiketa kaaviossa esitetystä. Pääosin tuotteet on esitetty "Asunnon materiaalivalinnat"-aineistossa. Kaavion mitat ovat moduulimittoja, todelliset mitat saatavat poiketa valmistajasta riippuen. Esitetyt alaslaskujen korkeudet ovat tavoitekorkeuksia, joiden mitat saattavat poiketa kuvassa esitetyistä mitoista talotekniikasta johtuvista syistä.

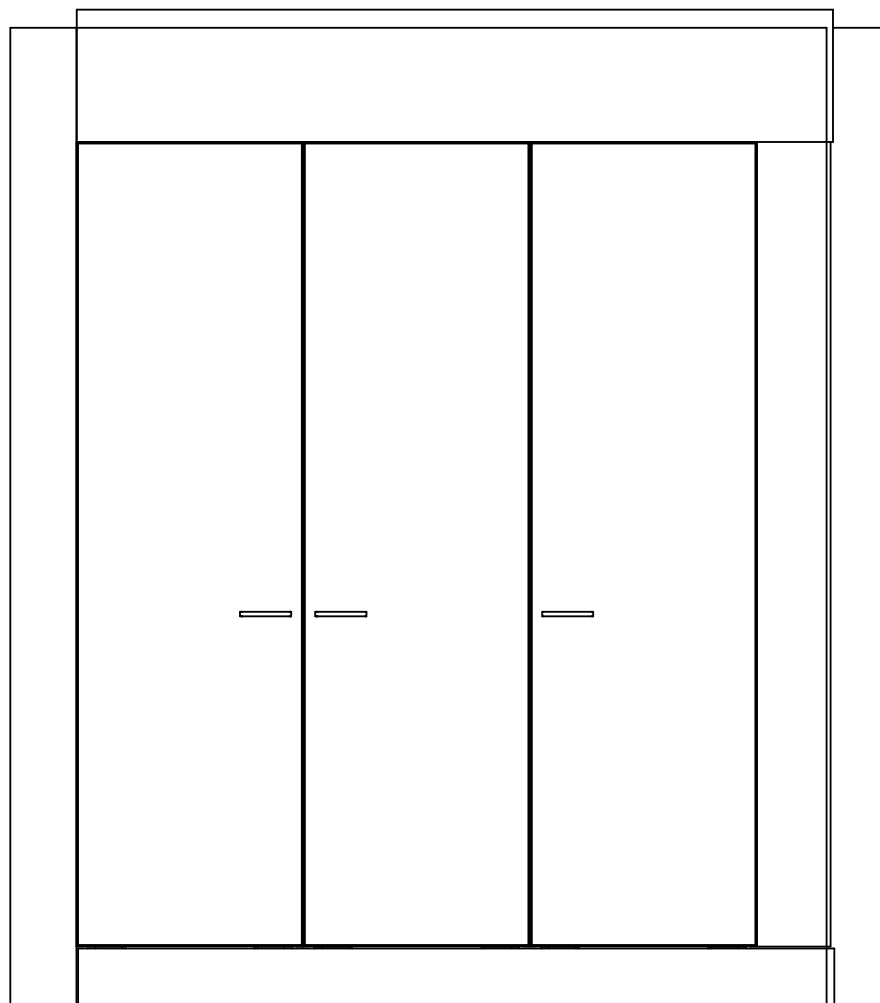

Kaaviossa olevat tuotteiden kuvat esittävät niiden sijainteja. Kuvat ovat symboleita, tuotteet visuaalisesti esitettyjä ja niihin liittyvät ratkaisut voivat poiketa kaaviossa esitetystä. Pääosin tuotteet on esitetty "Asunnon materiaalivalinnat"-aineistossa. Kaavion mitat ovat moduulimittoja, todelliset mitat saattavat poiketa valmistajasta riippuen. Esitetyt alaslaskujen korkeudet ovat tavoitekorkeuksia, joiden mitat saattavat poiketa kuvassa esitetyistä mitoista talotekniikasta johtuvista syistä.



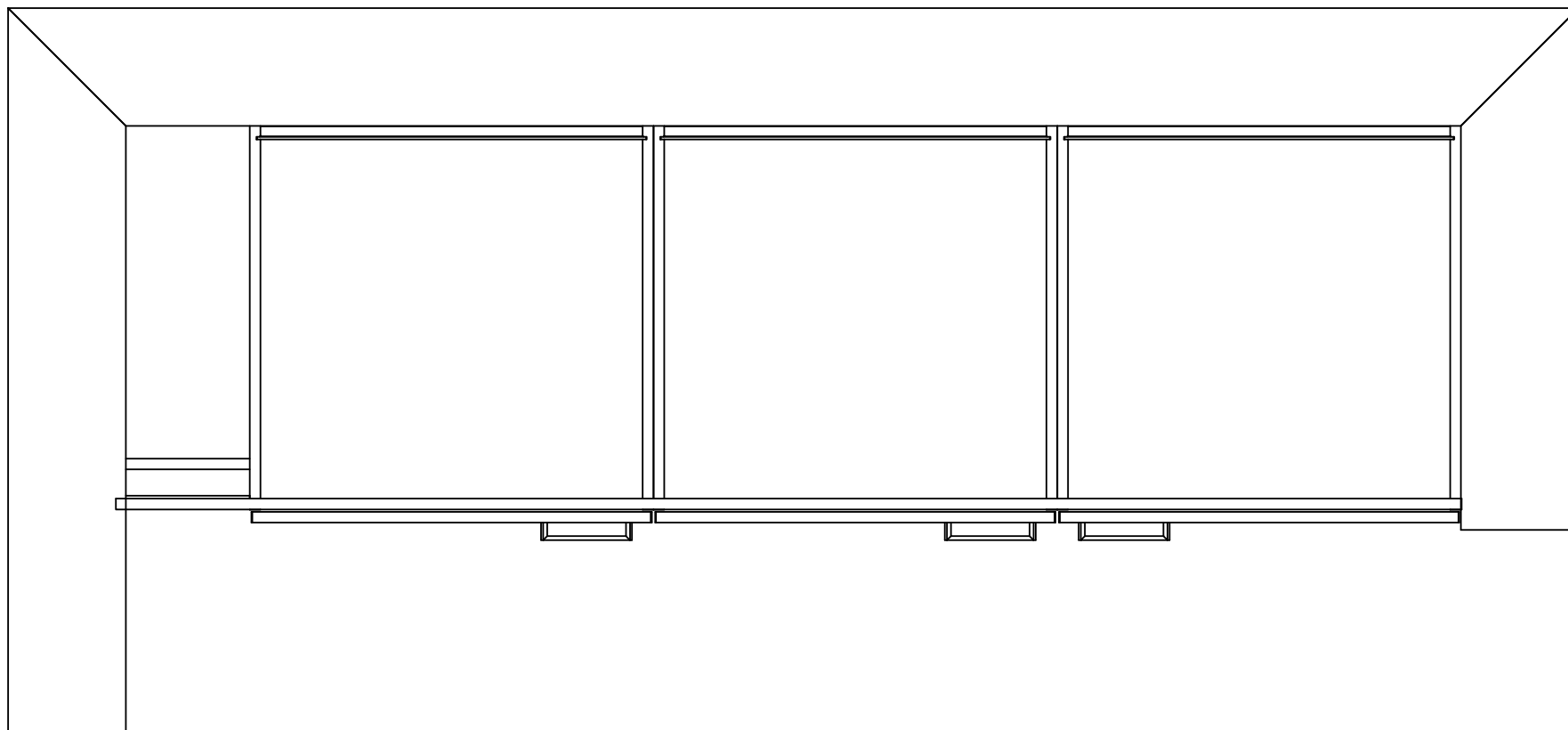

Kaaviossa olevat tuotteiden kuvat esittävät niiden sijainteja. Kuvat ovat symboleita, tuotteet visuaalisesti esitettyjä ja niihin liittyvät ratkaisut voivat poiketa kaaviossa esitetystä. Pääosin tuotteet on esitetty "Asunnon materiaalivalinnat"-aineistossa. Kaavion mitat ovat moduulimittoja, todelliset mitat saattavat poiketa valmistajasta riippuen. Esitetyt alaslaskujen korkeudet ovat tavoitekorkeuksia, joiden mitat saattavat poiketa kuvassa esitetystä mitoista talotekniikasta johtuvista syistä.

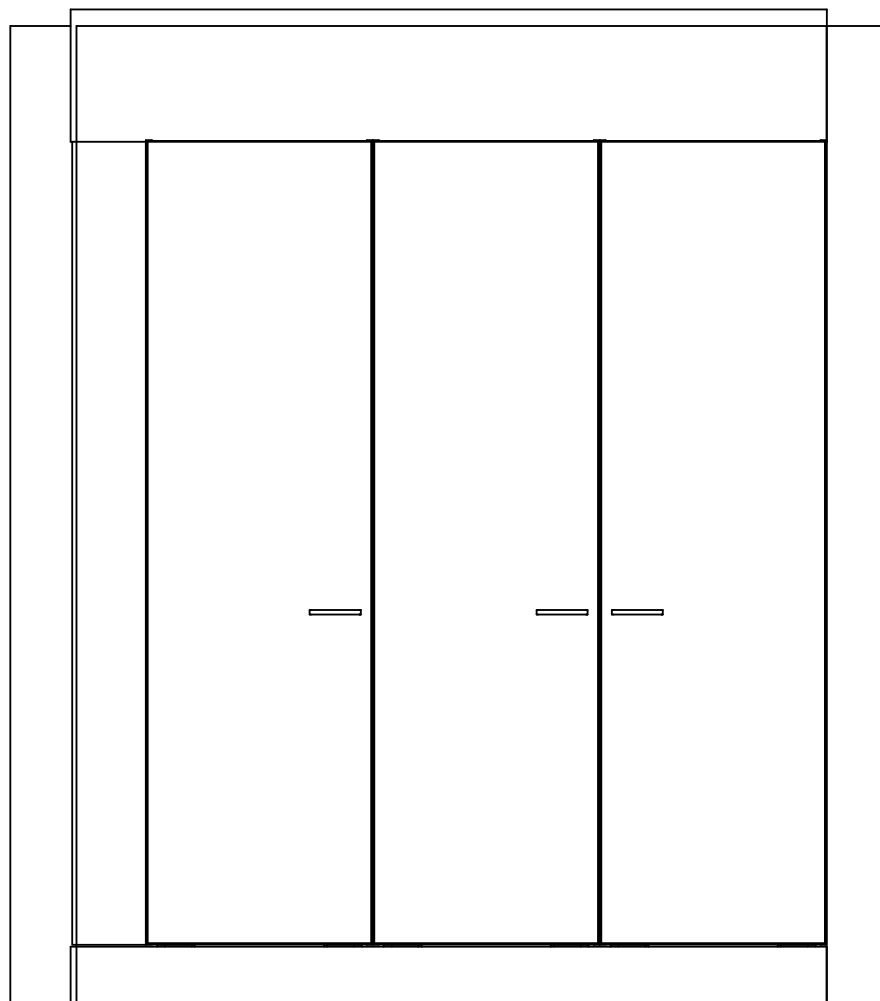

Kaaviossa olevat tuotteiden kuvat esittävät niiden sijainteja. Kuvat ovat symboleita, tuotteet visuaalisesti esitettyjä ja niihin liittyvät ratkaisut voivat poiketa kaaviossa esitetystä. Pääosin tuotteet on esitetty "Asunnon materiaalivalinnat"-aineistossa. Kaavion mitat ovat moduulimittoja, todelliset mitat saattavat poiketa valmistajasta riippuen. Esitetyt alaslaskujen korkeudet ovat tavoitekorkeuksia, joiden mitat saattavat poiketa kuvassa esitetyistä mitoista talotekniikasta johtuvista syistä.

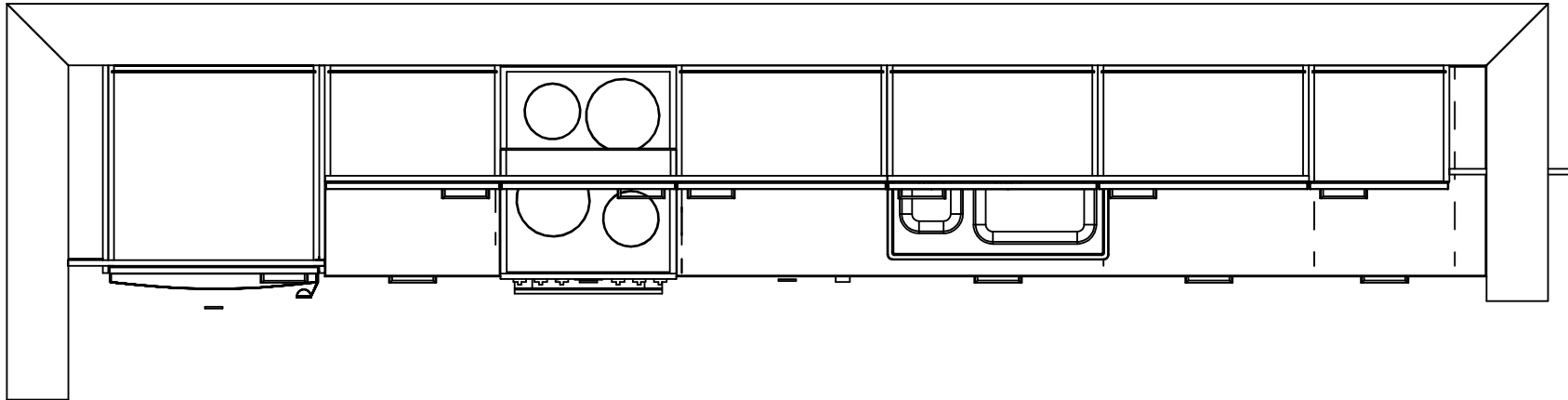

Kaaviossa olevat tuotteiden kuvat esittävät niiden sijainteja. Kuvat ovat symboleita, tuotteet visuaalisesti esitettyjä ja niihin liittyvät ratkaisut voivat poiketa kaaviossa esitetystä. Pääosin tuotteet on esitetty "Asunnon materiaalivalinnat"-aineistossa. Kaavion mitat ovat moduulimittoja, todelliset mitat saattavat poiketa valmistajasta riippuen. Esitetyt alaslaskujen korkeudet ovat tavoitekorkeuksia, joiden mitat saattavat poiketa kuvassa esitetystä mitoista talotekniikasta johtuvista syistä.

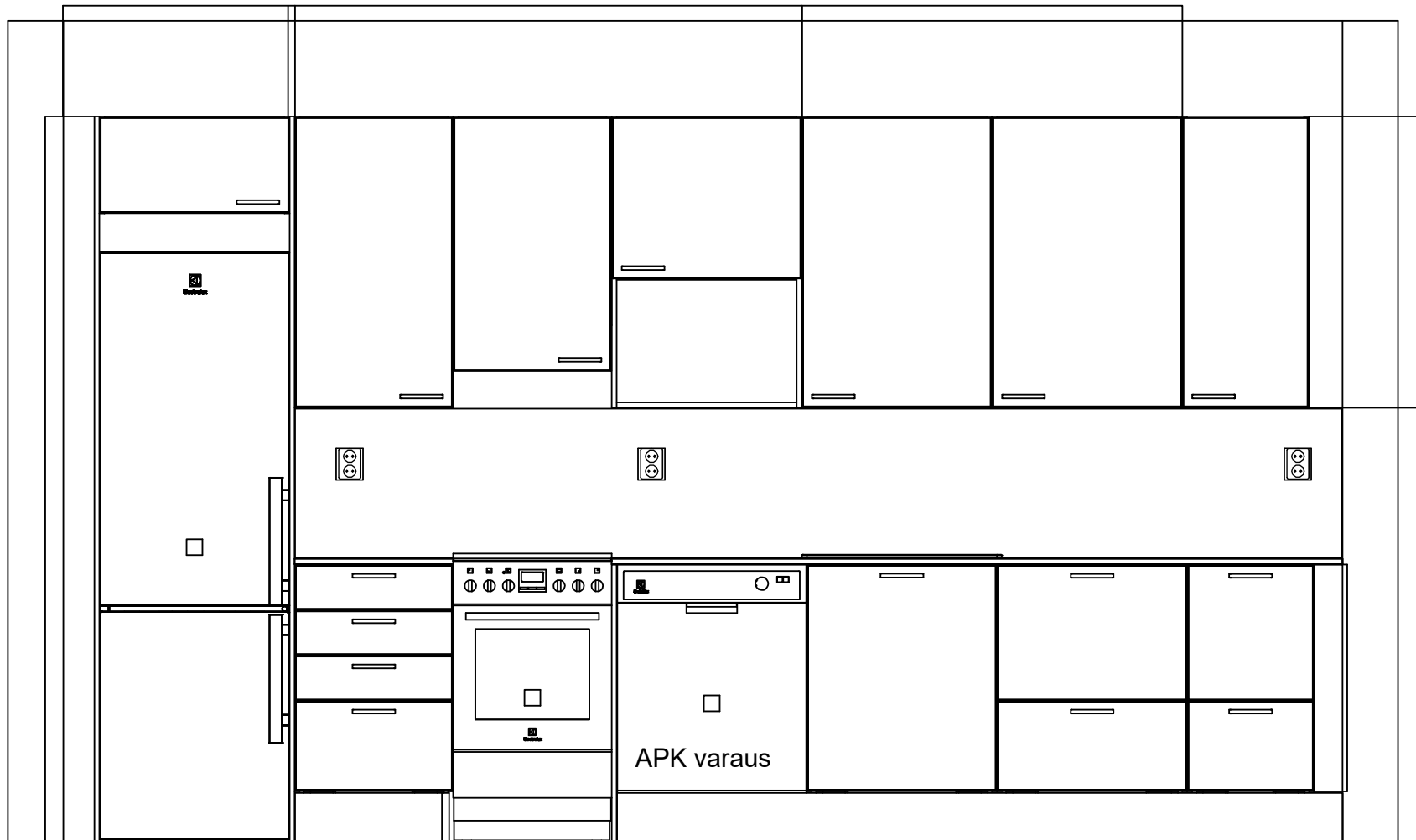

Kaaviossa olevat tuotteiden kuvat esittävät niiden sijainteja. Kuvat ovat symboleita, tuotteet visuaalisesti esitettyjä ja niihin liittyvät ratkaisut voivat poiketa kaaviossa esitetystä. Pääosin tuotteet on esitetty "Asunnon materiaalivalinnat"-aineistossa. Kaavion mitat ovat modulimittoja, todelliset mitat saatavat poiketa valmistajasta riippuen. Esitetyt alaslaskujen korkeudet ovat tavoitekorkeuksia, joiden mitat saattavat poiketa kuvassa esitetystä mitoista talotekniikasta johtuvista syistä.

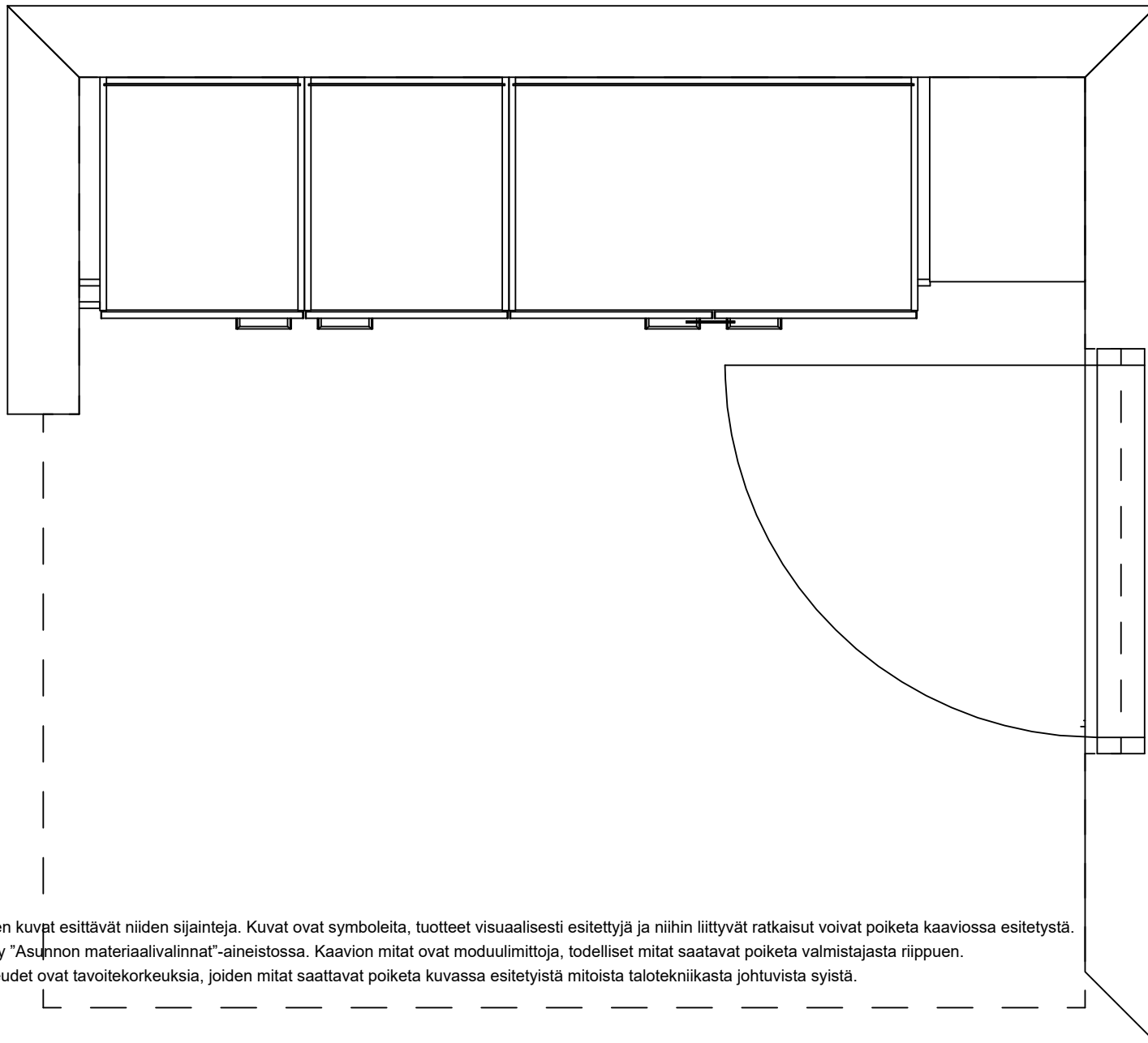

Kaaviossa olevat tuotteiden kuvat esittävät niiden sijainteja. Kuvat ovat symboleita, tuotteet visuaalisesti esitettyjä ja niihin liittyvät ratkaisut voivat poiketa kaaviossa esitetystä. Pääosin tuotteet on esitetty "Asunnon materiaalivalinnat"-aineistossa. Kaavion mitat ovat moduulimittoja, todelliset mitat saattavat poiketa valmistajasta riippuen. Esitetyt alaslaskujen korkeudet ovat tavoitekorkeuksia, joiden mitat saattavat poiketa kuvassa esitetyistä mitoista talotekniikasta johtuvista syistä.

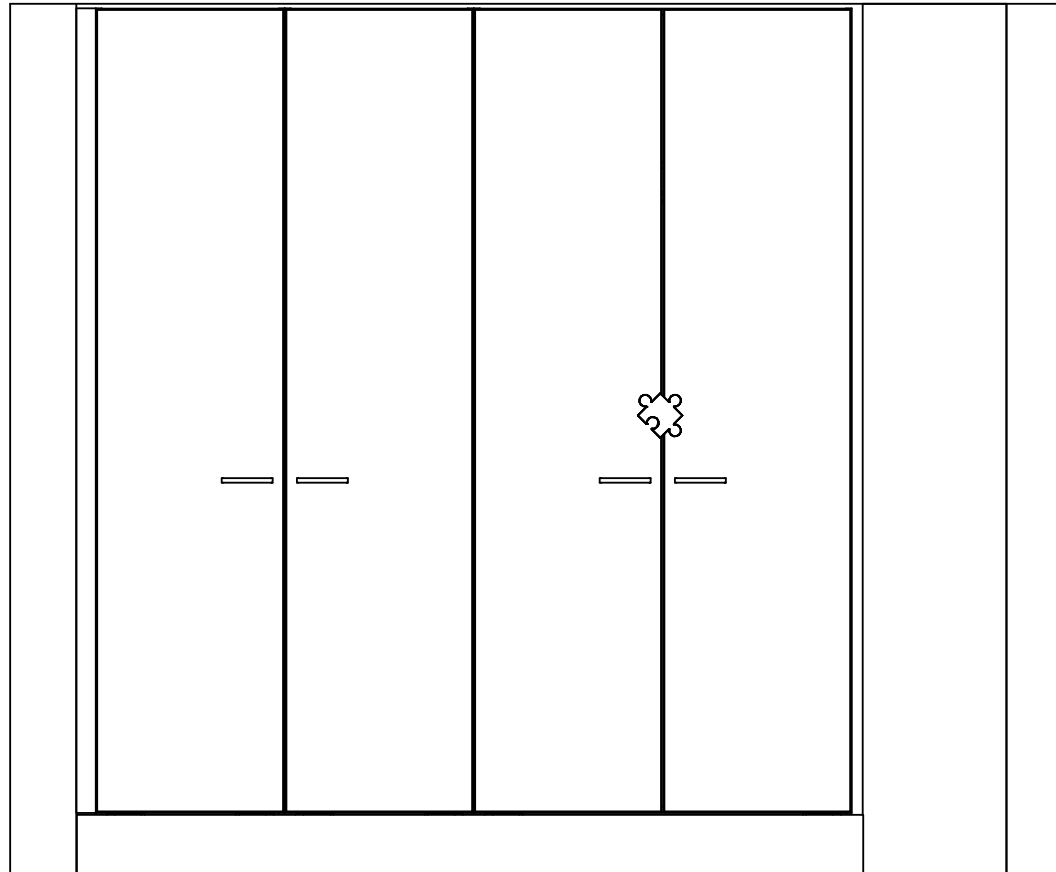

Kaaviossa olevat tuotteiden kuvat esittävät niiden sijainteja. Kuvat ovat symboleita, tuotteet visuaalisesti esitettyjä ja niihin liittyvät ratkaisut voivat poiketa kaaviossa esitetystä. Pääosin tuotteet on esitetty "Asunnon materiaalivalinnat"-aineistossa. Kaavion mitat ovat moduulimittoja, todelliset mitat saattavat poiketa valmistajasta riippuen. Esitetyt alaslaskujen korkeudet ovat tavoitekorkeuksia, joiden mitat saattavat poiketa kuvassa esitetyistä mitoista talotekniikasta johtuvista syistä.

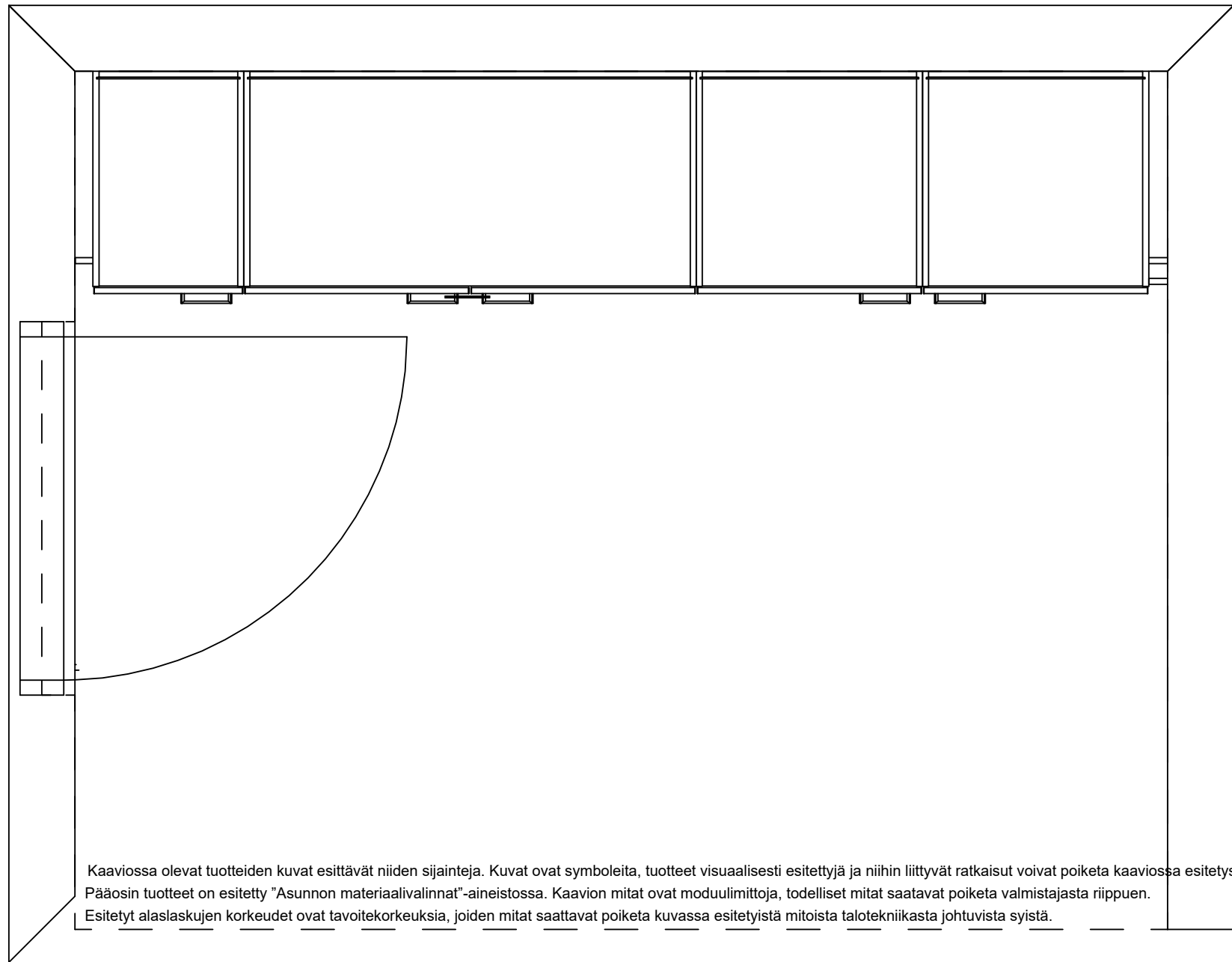

Kaaviossa olevat tuotteiden kuvat esittävät niiden sijainteja. Kuvat ovat symboleita, tuotteet visuaalisesti esitettyjä ja niihin liittyvät ratkaisut voivat poiketa kaaviossa esitetystä. Pääosin tuotteet on esitetty "Asunnon materiaalivalinnat"-aineistossa. Kaavion mitat ovat moduulimittoja, todelliset mitat saattavat poiketa valmistajasta riippuen. Esitetyt alasaskujen korkeudet ovat tavoitekorkeuksia, joiden mitat saattavat poiketa kuvassa esitetystä mitoista talotekniikasta johtuvista syistä.

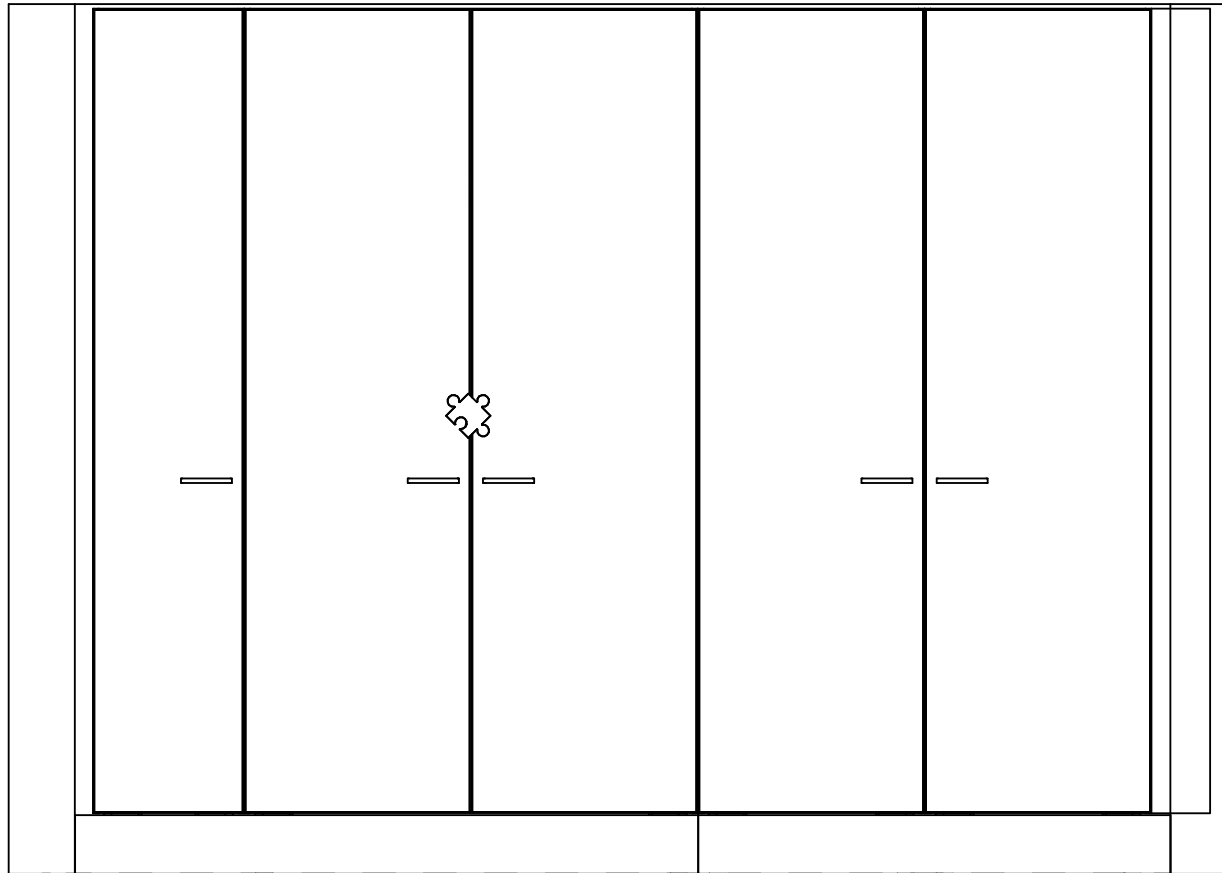

Kaaviossa olevat tuotteiden kuvat esittävät niiden sijainteja. Kuvat ovat symboleita, tuotteet visuaalisesti esitettyjä ja niihin liittyvät ratkaisut voivat poiketa kaaviossa esitetystä. Pääosin tuotteet on esitetty "Asunnon materiaalivalinnat"-aineistossa. Kaavion mitat ovat moduulimittoja, todelliset mitat saatavat poiketa valmistajasta riippuen. Esitetyt alaslaskujen korkeudet ovat tavoitekorkeuksia, joiden mitat saattavat poiketa kuvassa esitetyistä mitoista talotekniikasta johtuvista syistä.



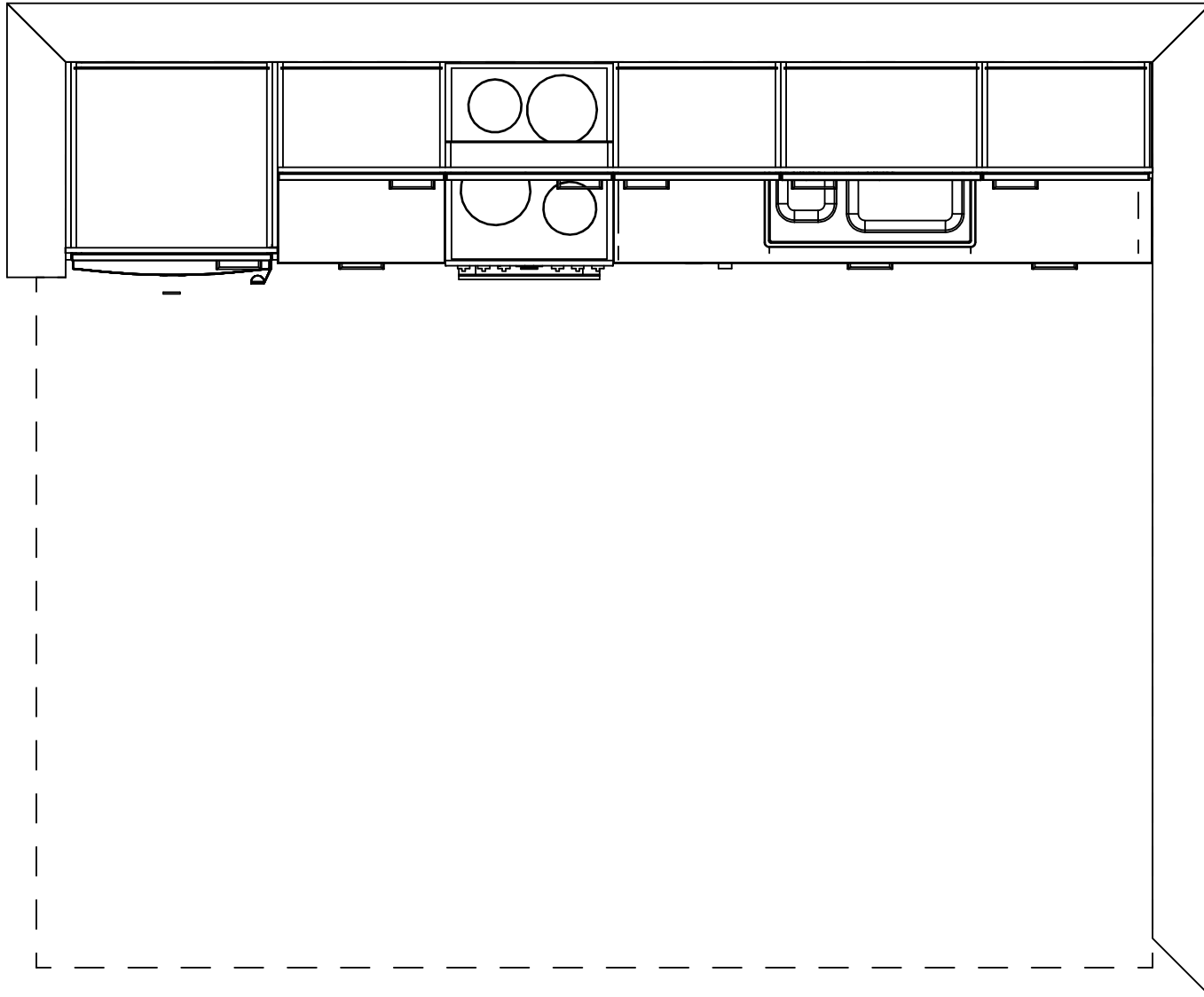

Kaaviossa olevat tuotteiden kuvat esittävät niiden sijainteja. Kuvat ovat symboleita, tuotteet visuaalisesti esitettyjä ja niihin liittyvät ratkaisut voivat poiketa kaaviossa esitetystä. Pääosin tuotteet on esitetty "Asunnon materiaalivalinnat"-aineistossa. Kaavion mitat ovat moduulimittoja, todelliset mitat saatavat poiketa valmistajasta riippuen. Esitetyt alaslaskujen korkeudet ovat tavoitekorkeuksia, joiden mitat saattavat poiketa kuvassa esitetyistä mitoista talotekniikasta johtuvista syistä.

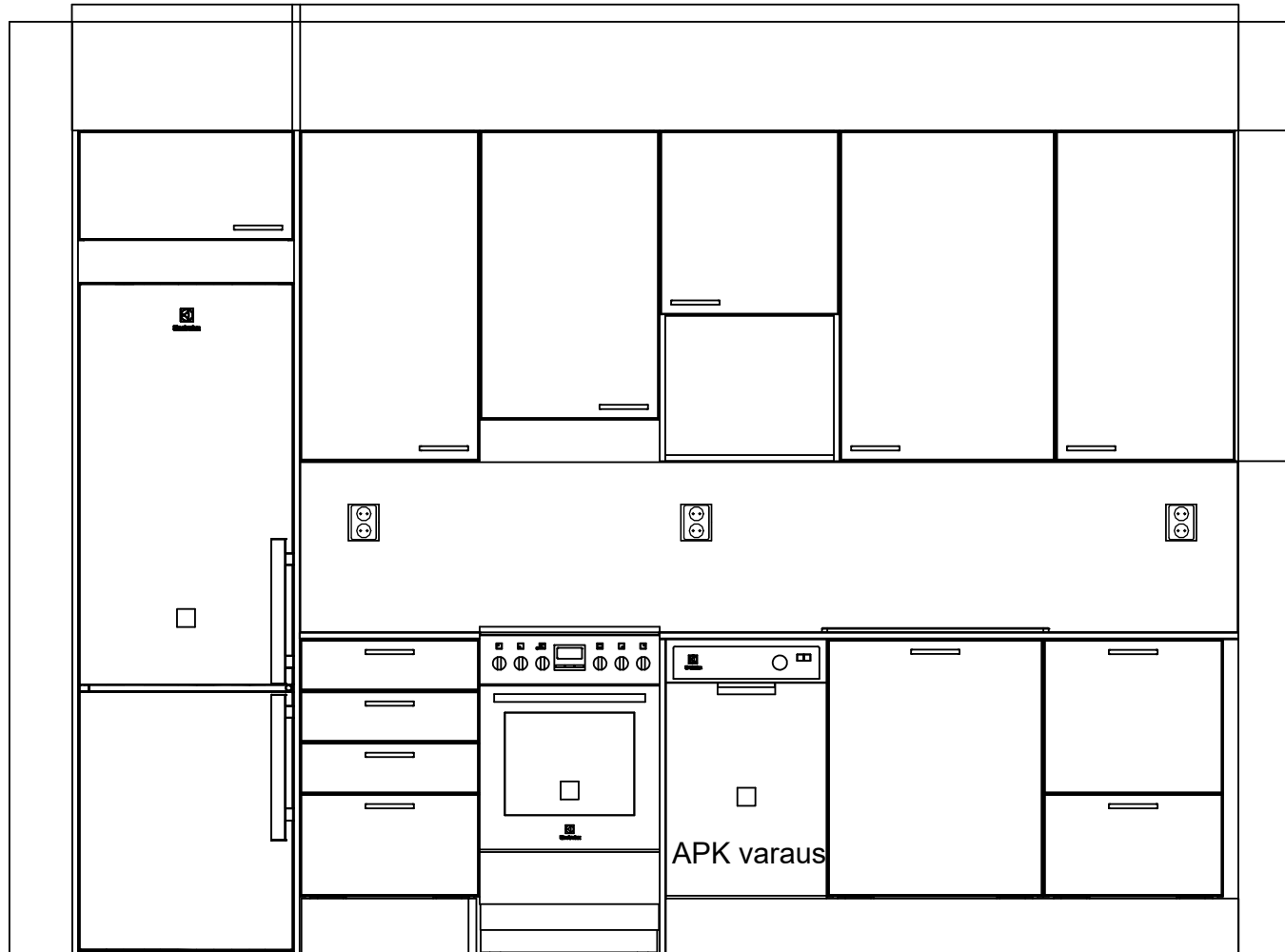

Kaaviossa olevat tuotteiden kuvat esittävät niiden sijainteja. Kuvat ovat symboleita, tuotteet visuaalisesti esitettyjä ja niihin liittyvät ratkaisut voivat poiketa kaaviossa esitetystä. Pääosin tuotteet on esitetty "Asunnon materiaalivalinnat"-aineistossa. Kaavion mitat ovat moduulimittoja, todelliset mitat saatavat poiketa valmistajasta riippuen. Esitetyt alaslaskujen korkeudet ovat tavoitekorkeuksia, joiden mitat saattavat poiketa kuvassa esitetyistä mitoista talotekniikasta johtuvista syistä.

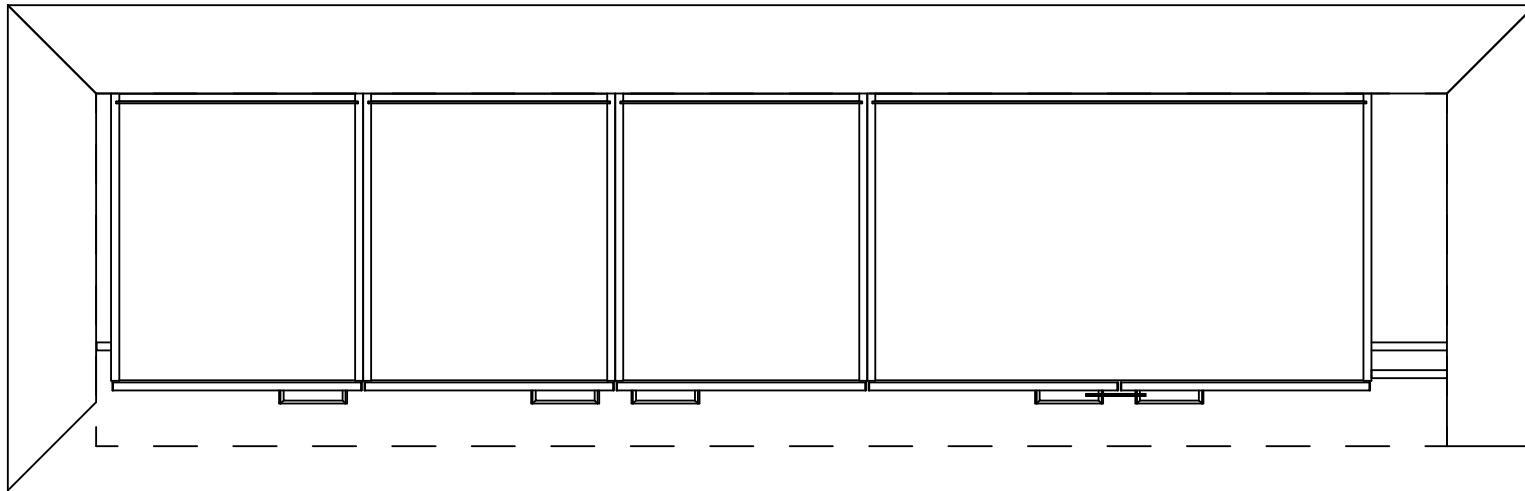

Kaaviossa olevat tuotteiden kuvat esittävät niiden sijainteja. Kuvat ovat symboleita, tuotteet visuaalisesti esitettyjä ja niihin liittyvät ratkaisut voivat poiketa kaaviossa esitetystä. Pääosin tuotteet on esitetty "Asunnon materiaalivalinnat"-aineistossa. Kaavion mitat ovat moduulimittoja, todelliset mitat saatavat poiketa valmistajasta riippuen. Esitetyt alaslaskujen korkeudet ovat tavoitekorkeuksia, joiden mitat saattavat poiketa kuvassa esitetyistä mitoista talotekniikasta johtuvista syistä.

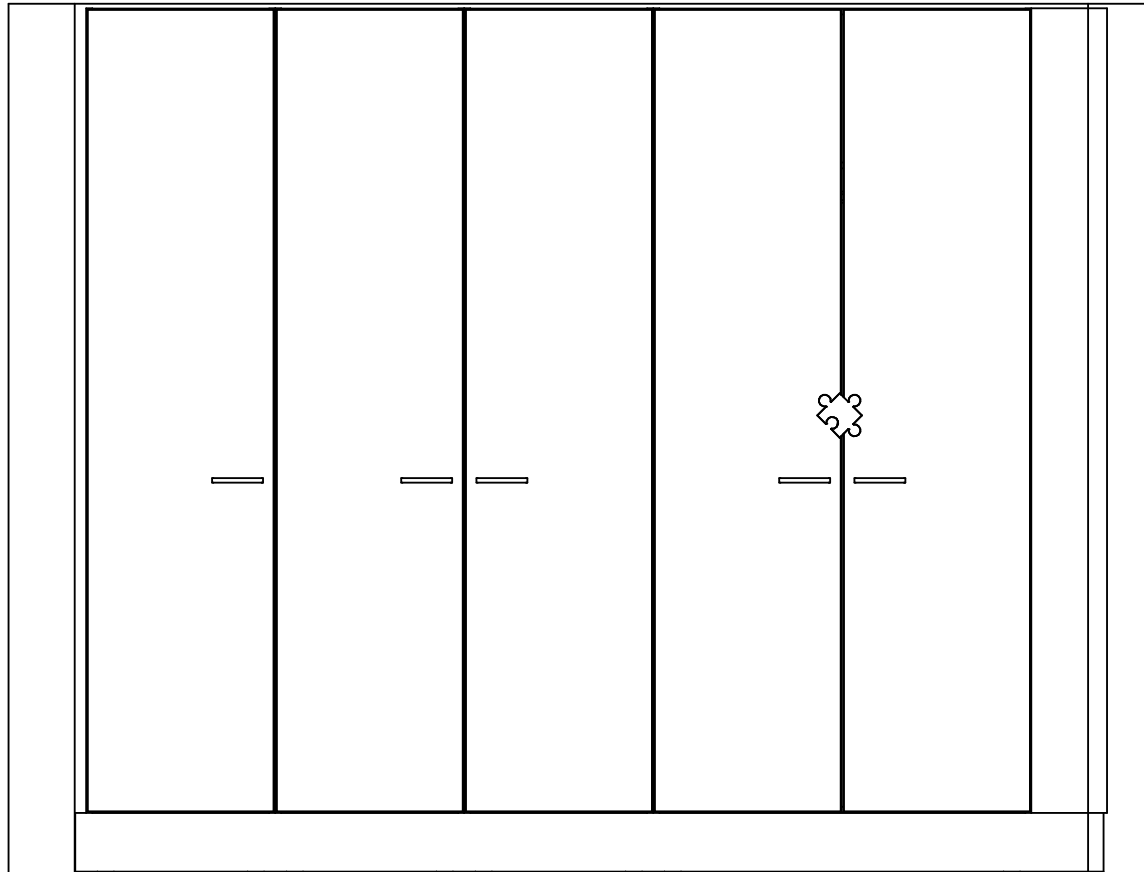

Kaaviossa olevat tuotteiden kuvat esittävät niiden sijainteja. Kuvat ovat symboleita, tuotteet visuaalisesti esitettyjä ja niihin liittyvät ratkaisut voivat poiketa kaaviossa esitetystä. Pääosin tuotteet on esitetty "Asunnon materiaalivalinnat"-aineistossa. Kaavion mitat ovat moduulimittoja, todelliset mitat saatavat poiketa valmistajasta riippuen. Esitetyt alaslaskujen korkeudet ovat tavoitekorkeuksia, joiden mitat saattavat poiketa kuvassa esitetystä mitoista talotekniikasta johtuvista syistä.

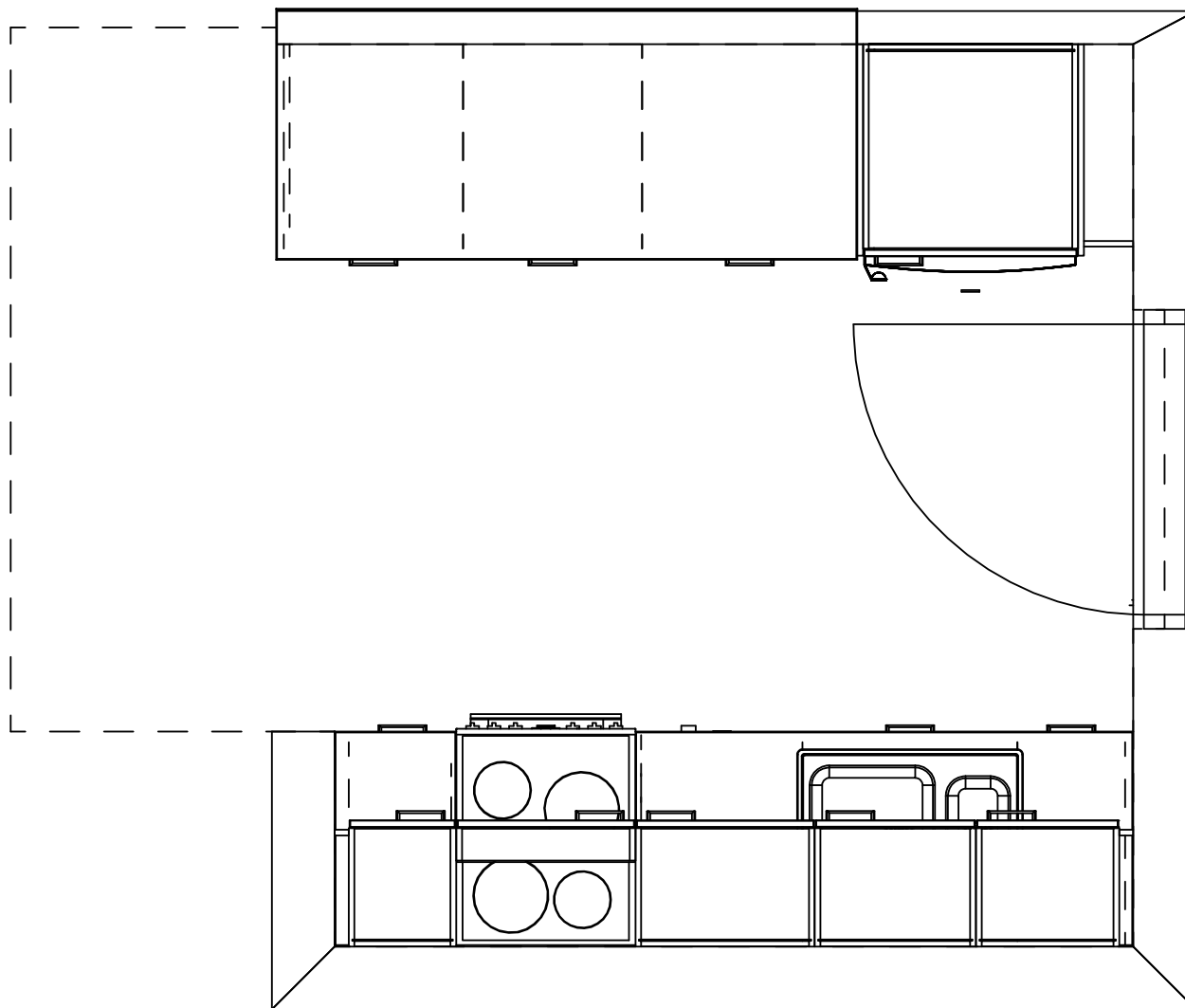

Kaaviossa olevat tuotteiden kuvat esittävät niiden sijainteja. Kuvat ovat symboleita, tuotteet visuaalisesti esitettyjä ja niihin liittyvät ratkaisut voivat poiketa kaaviossa esitetystä.

Pääosin tuotteet on esitetty "Asunnon materiaalivalinnat"-aineistossa. Kaavion mitat ovat moduulimittoja, todelliset mitat saatavat poiketa valmistajasta riippuen.

Esitetyt alaslaskujen korkeudet ovat tavoitekorkeuksia, joiden mitat saattavat poiketa kuvassa esitetyistä mitoista talotekniikasta johtuvista syistä.

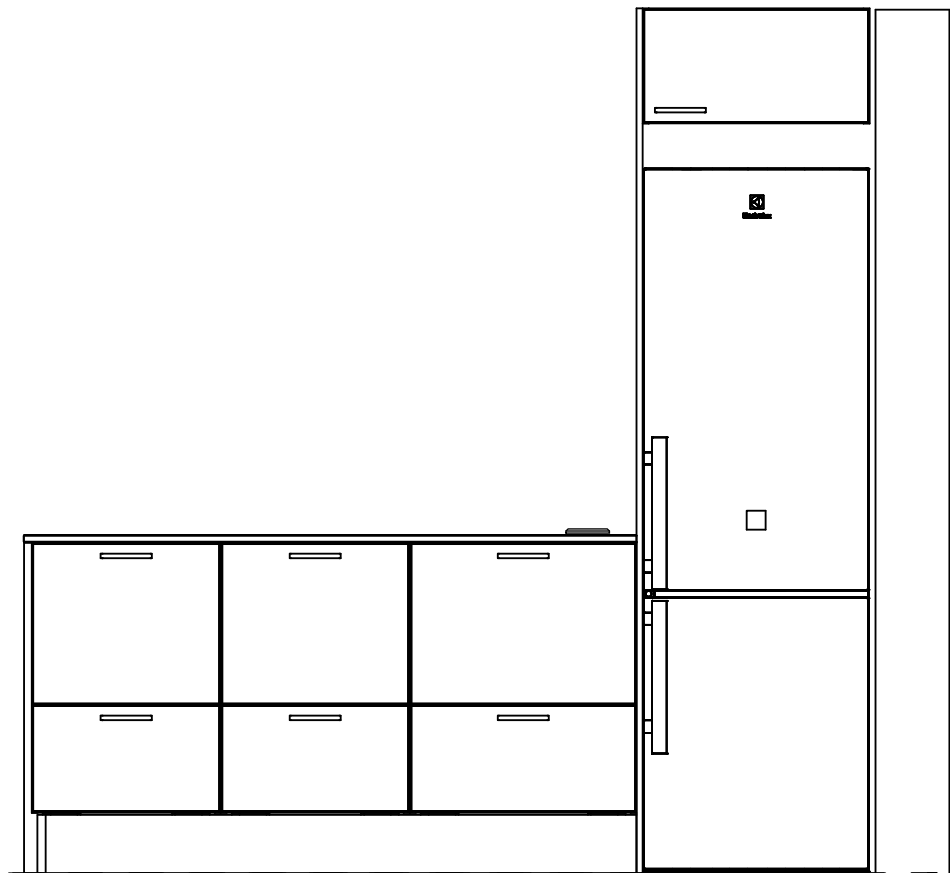

Kaaviossa olevat tuotteiden kuvat esittävät niiden sijainteja. Kuvat ovat symboleita, tuotteet visuaalisesti esitettyjä ja niihin liittyvät ratkaisut voivat poiketa kaaviossa esitetystä. Pääosin tuotteet on esitetty "Asunnon materiaalivalinnat"-aineistossa. Kaavion mitat ovat moduulimittoja, todelliset mitat saatavat poiketa valmistajasta riippuen. Esitetyt alaslaskujen korkeudet ovat tavoitekorkeuksia, joiden mitat saattavat poiketa kuvassa esitetyistä mitoista talotekniikasta johtuvista syistä.

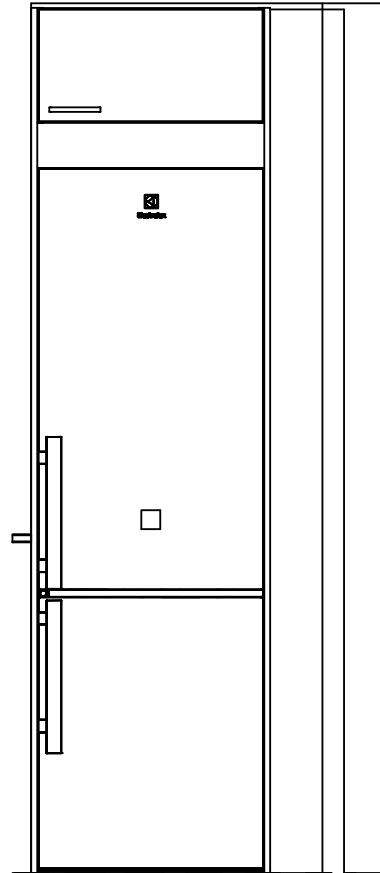

Kaaviossa olevat tuotteiden kuvat esittävät niiden sijainteja. Kuvat ovat symboleita, tuotteet visuaalisesti esitettyjä ja niihin liittyvät ratkaisut voivat poiketa kaaviossa esitetystä. Pääosin tuotteet on esitetty "Asunnon materiaalivalinnat"-aineistossa. Kaavion mitat ovat moduulimittoja, todelliset mitat saatavat poiketa valmistajasta riippuen. Esitetyt alaslaskujen korkeudet ovat tavoitekorkeuksia, joiden mitat saattavat poiketa kuvassa esitetyistä mitoista talotekniikasta johtuvista syistä.

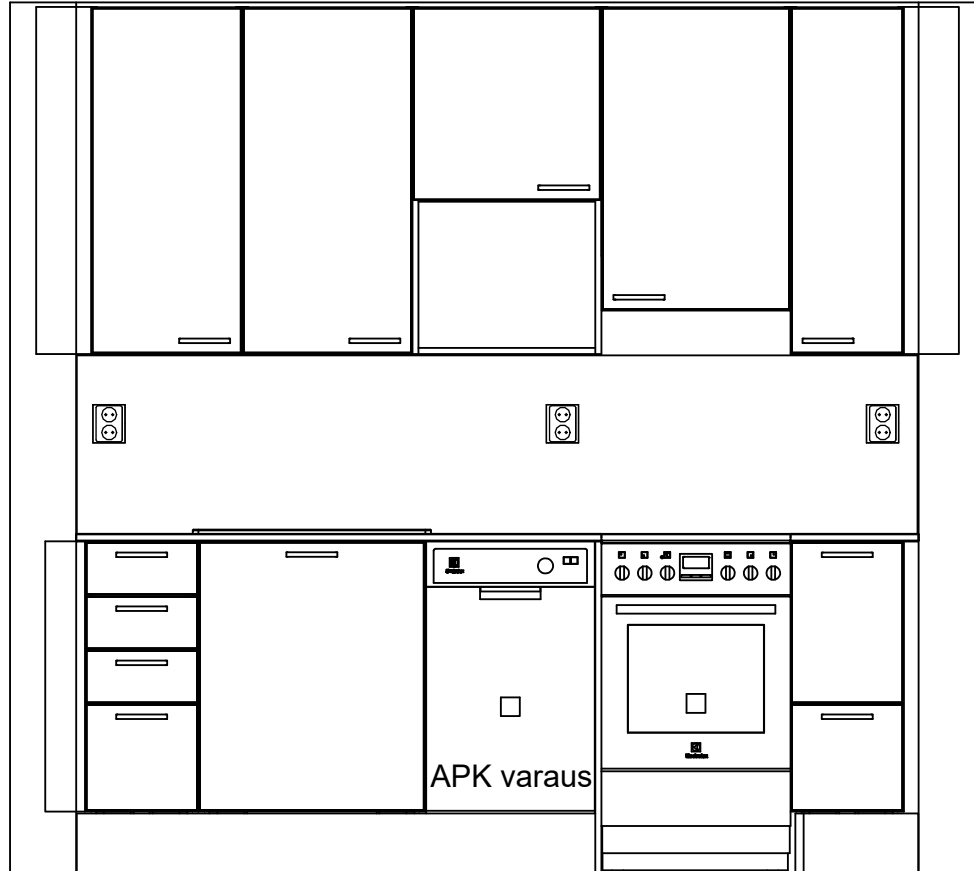

Kaaviossa olevat tuotteiden kuvat esittävät niiden sijainteja. Kuvat ovat symboleita, tuotteet visuaalisesti esitettyjä ja niihin liittyvät ratkaisut voivat poiketa kaaviossa esitetystä. Pääosin tuotteet on esitetty "Asunnon materiaalivalinnat"-aineistossa. Kaavion mitat ovat moduulimittoja, todelliset mitat saatavat poiketa valmistajasta riippuen. Esitetyt alaslaskujen korkeudet ovat tavoitekorkeuksia, joiden mitat saattavat poiketa kuvassa esitetyistä mitoista talotekniikasta johtuvista syistä.



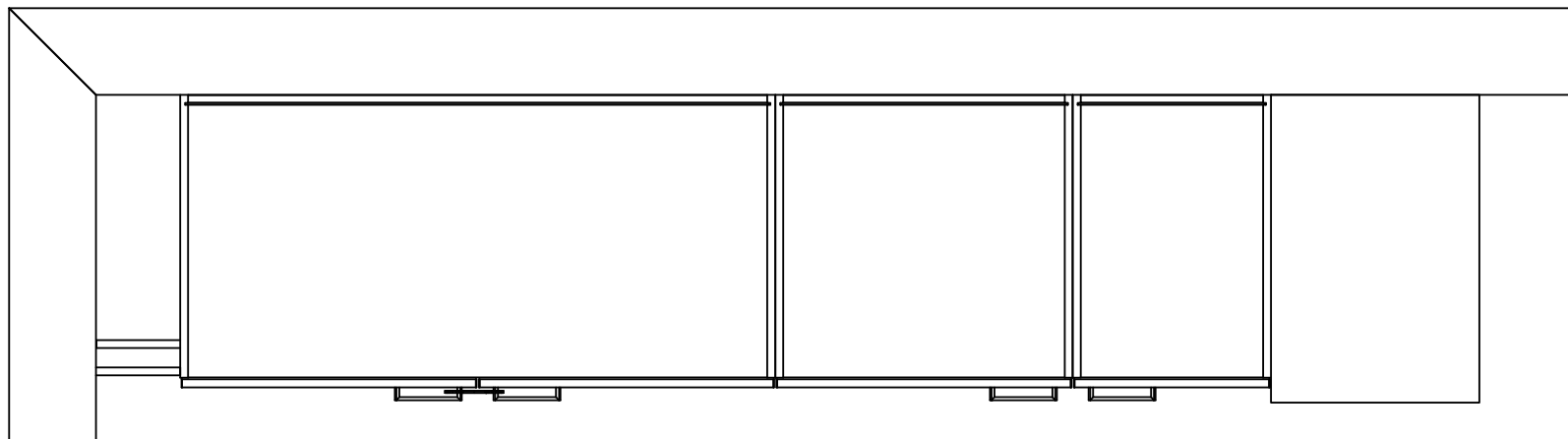

Kaaviossa olevat tuotteiden kuvat esittävät niiden sijainteja. Kuvat ovat symboleita, tuotteet visuaalisesti esitettyjä ja niihin liittyvät ratkaisut voivat poiketa kaaviossa esitetystä. Pääosin tuotteet on esitetty "Asunnon materiaalivalinnat"-aineistossa. Kaavion mitat ovat moduulimittoja, todelliset mitat saatavat poiketa valmistajasta riippuen. Esitetyt alaslaskujen korkeudet ovat tavoitekorkeuksia, joiden mitat saattavat poiketa kuvassa esitetyistä mitoista talotekniikasta johtuvista syistä.



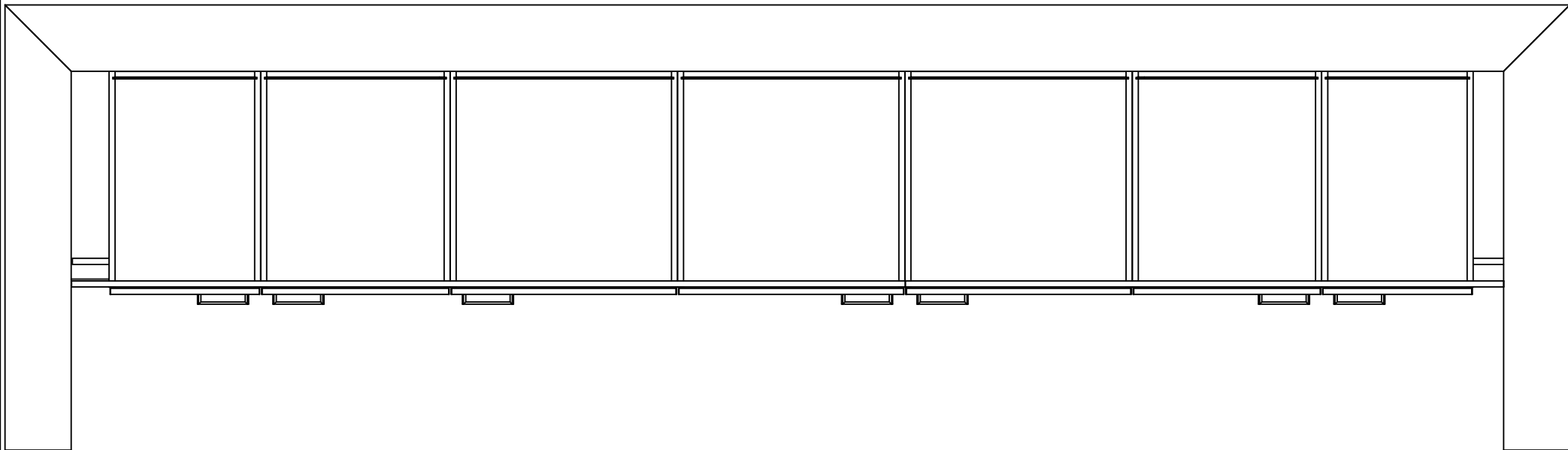

Kaaviossa olevat tuotteiden kuvat esittävät niiden sijainteja. Kuvat ovat symboleita, tuotteet visuaalisesti esitettyjä ja niihin liittyvät ratkaisut voivat poiketa kaaviossa esitetystä.

Pääosin tuotteet on esitetty "Asunnon materiaalivalinnat"-aineistossa. Kaavion mitat ovat moduulimittoja, todelliset mitat saatavat poiketa valmistajasta riippuen.

Esitetyt alaslaskujen korkeudet ovat tavoitekorkeuksia, joiden mitat saattavat poiketa kuvassa esitetyistä mitoista talotekniikasta johtuvista syistä.

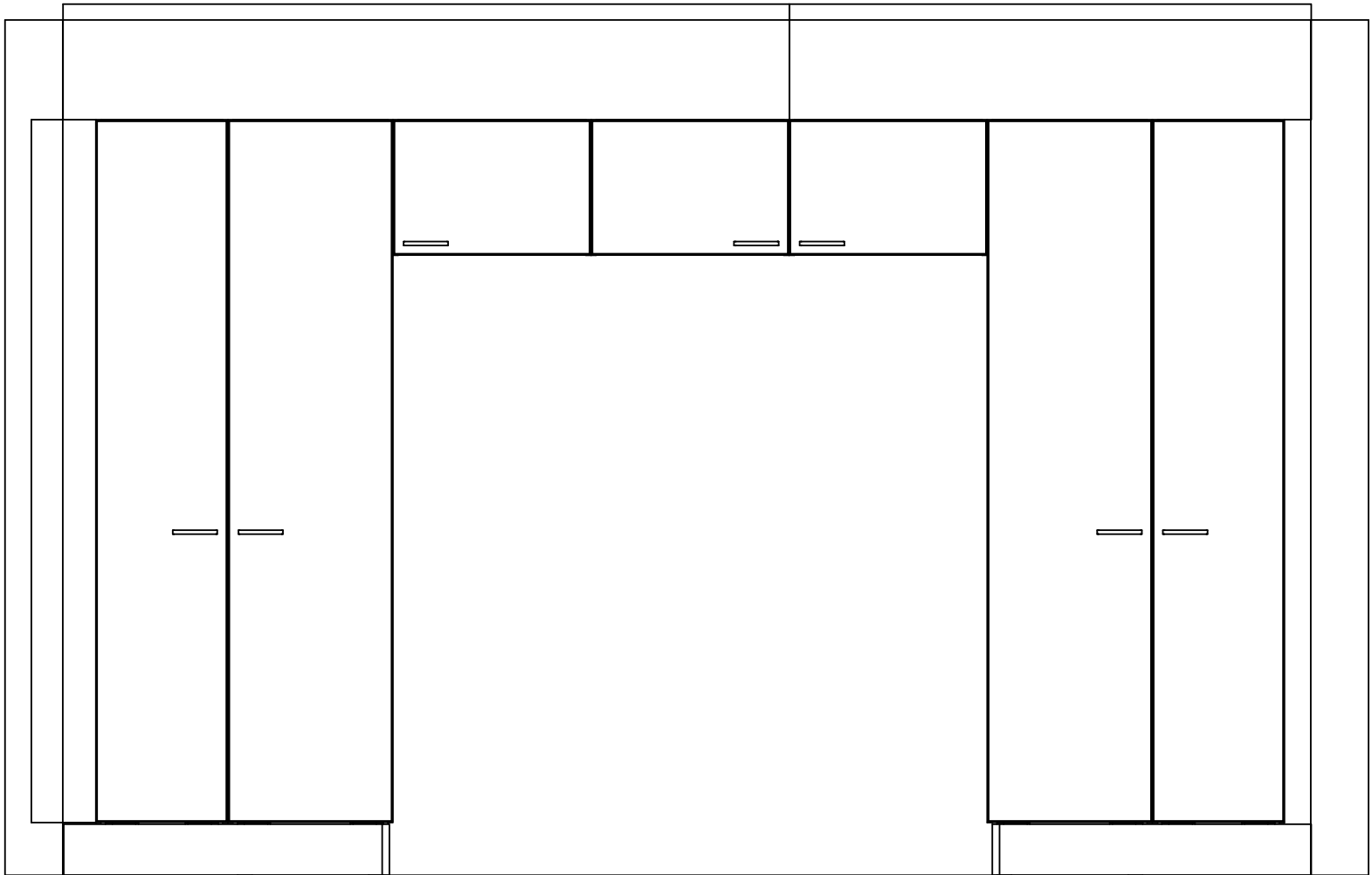

Kaaviossa olevat tuotteiden kuvat esittävät niiden sijainteja. Kuvat ovat symboleita, tuotteet visuaalisesti esitettyjä ja niihin liittyvät ratkaisut voivat poiketa kaaviossa esitetystä. Pääosin tuotteet on esitetty "Asunnon materiaalivalinnat"-aineistossa. Kaavion mitat ovat moduulimittoja, todelliset mitat saatavat poiketa valmistajasta riippuen. Esitetyt alaslaskujen korkeudet ovat tavoitekorkeuksia, joiden mitat saattavat poiketa kuvassa esitetyistä mitoista talotekniikasta johtuvista syistä.

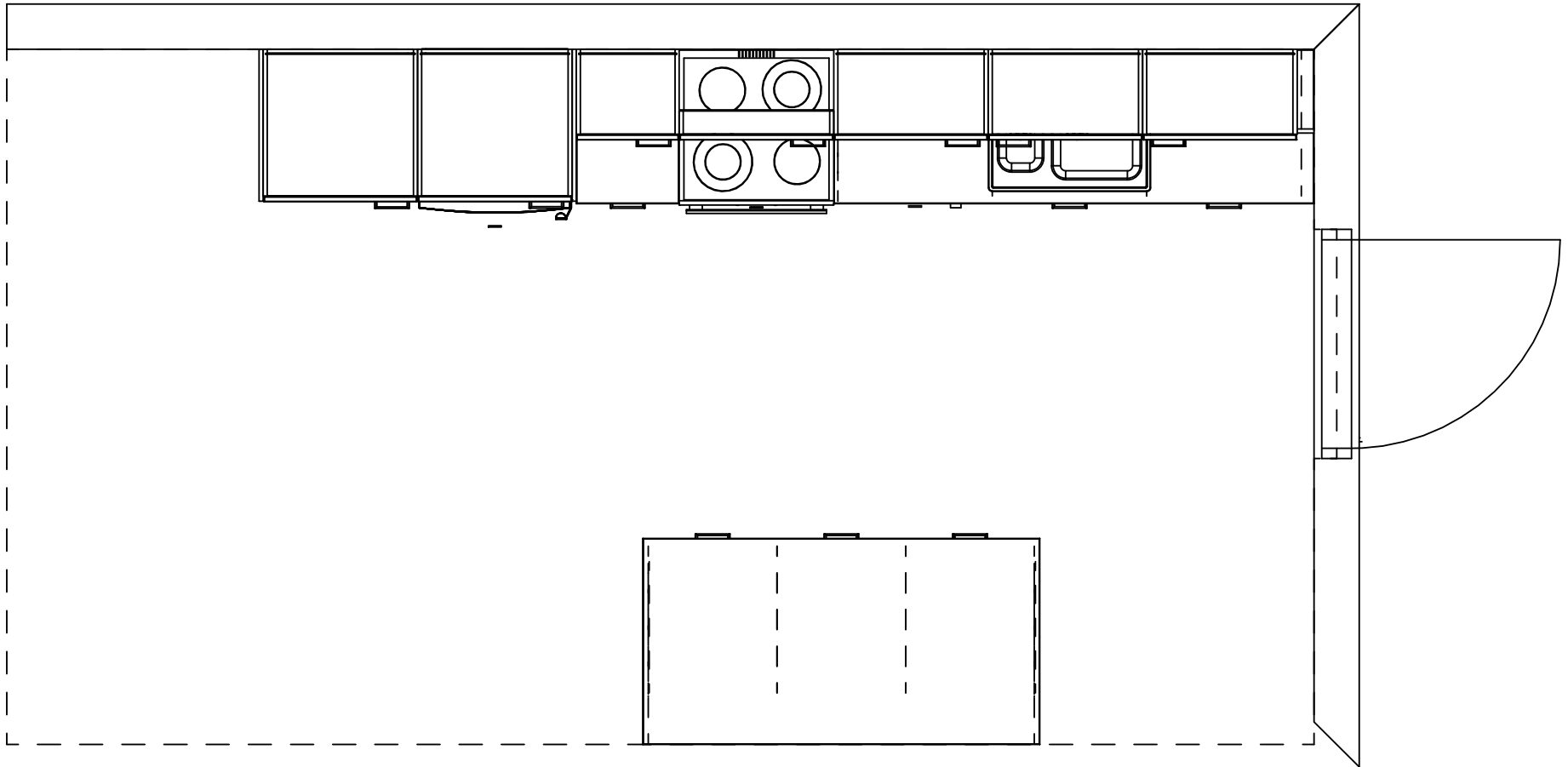

Kaaviossa olevat tuotteiden kuvat esittävät niiden sijainteja. Kuvat ovat symboleita, tuotteet visuaalisesti esitettyjä ja niihin liittyvät ratkaisut voivat poiketa kaaviossa esitetystä. Pääosin tuotteet on esitetty "Asunnon materiaalivalinnat"-aineistossa. Kaavion mitat ovat moduulimittoja, todelliset mitat saatavat poiketa valmistajasta riippuen. Esitetyt alaslaskujen korkeudet ovat tavoitekorkeuksia, joiden mitat saattavat poiketa kuvassa esitetyistä mitoista talotekniikasta johtuvista syistä.

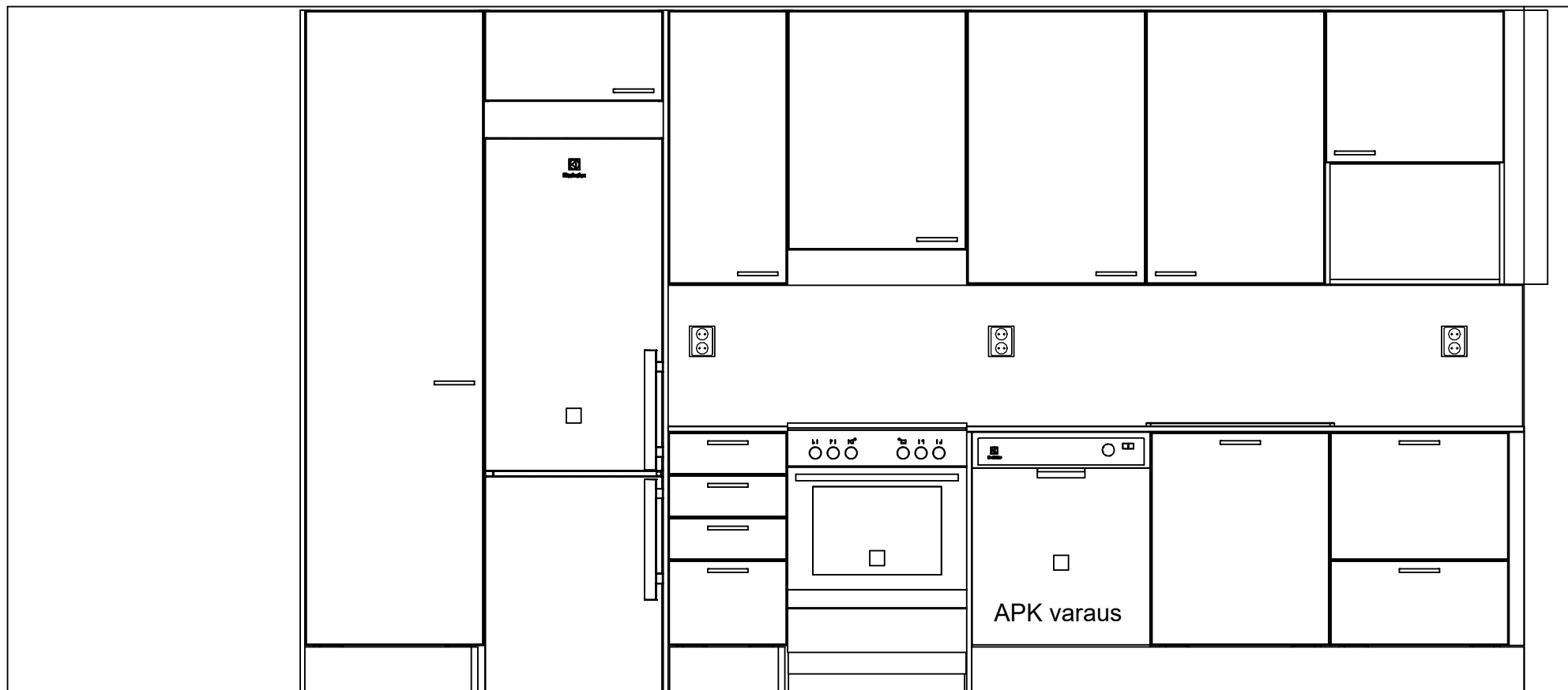

Kaaviossa olevat tuotteiden kuvat esittävät niiden sijainteja. Kuvat ovat symboleita, tuotteet visuaalisesti esitettyjä ja niihin liittyvät ratkaisut voivat poiketa kaaviossa esitetystä.

Pääosin tuotteet on esitetty "Asunnon materiaalivalinnat"-aineistossa. Kaavion mitat ovat moduulimittoja, todelliset mitat saatavat poiketa valmistajasta riippuen.

Esitetyt alaslaskujen korkeudet ovat tavoitekorkeuksia, joiden mitat saattavat poiketa kuvassa esitetyistä mitoista talotekniikasta johtuvista syistä.

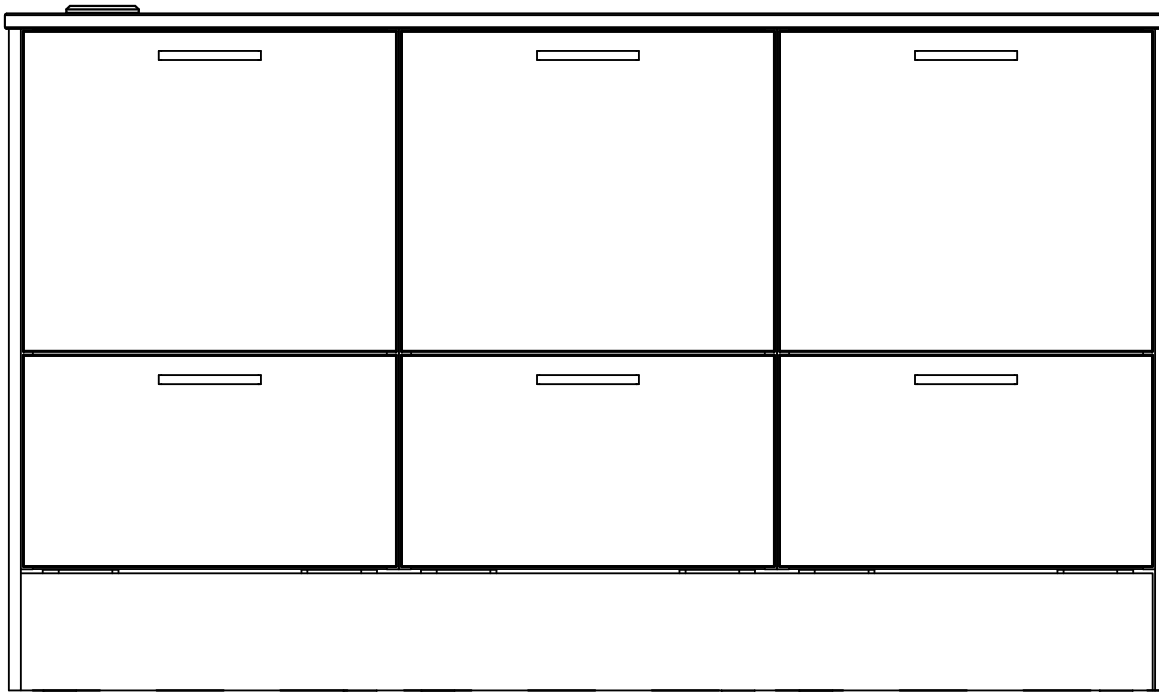

Kaaviossa olevat tuotteiden kuvat esittävät niiden sijainteja. Kuvat ovat symboleita, tuotteet visuaalisesti esitettyjä ja niihin liittyvät ratkaisut voivat poiketa kaaviossa esitetystä. Pääosin tuotteet on esitetty "Asunnon materiaalivalinnat"-aineistossa. Kaavion mitat ovat moduulimittoja, todelliset mitat saattavat poiketa valmistajasta riippuen. Esitetyt alaslaskujen korkeudet ovat tavoitekorkeuksia, joiden mitat saattavat poiketa kuvassa esitetyistä mitoista talotekniikasta johtuvista syistä.

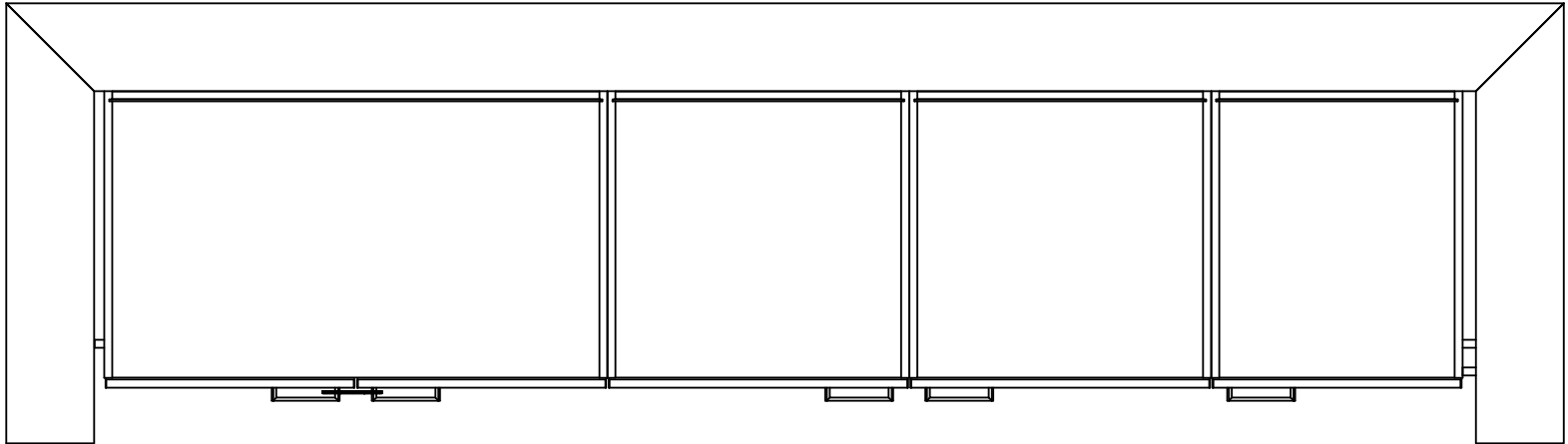

Kaaviossa olevat tuotteiden kuvat esittävät niiden sijainteja. Kuvat ovat symboleita, tuotteet visuaalisesti esitettyjä ja niihin liittyvät ratkaisut voivat poiketa kaaviossa esitetystä. Pääosin tuotteet on esitetty "Asunnon materiaalivalinnat"-aineistossa. Kaavion mitat ovat moduulimittoja, todelliset mitat saatavat poiketa valmistajasta riippuen. Esitetyt alaslaskujen korkeudet ovat tavoitekorkeuksia, joiden mitat saattavat poiketa kuvassa esitetyistä mitoista talotekniikasta johtuvista syistä.



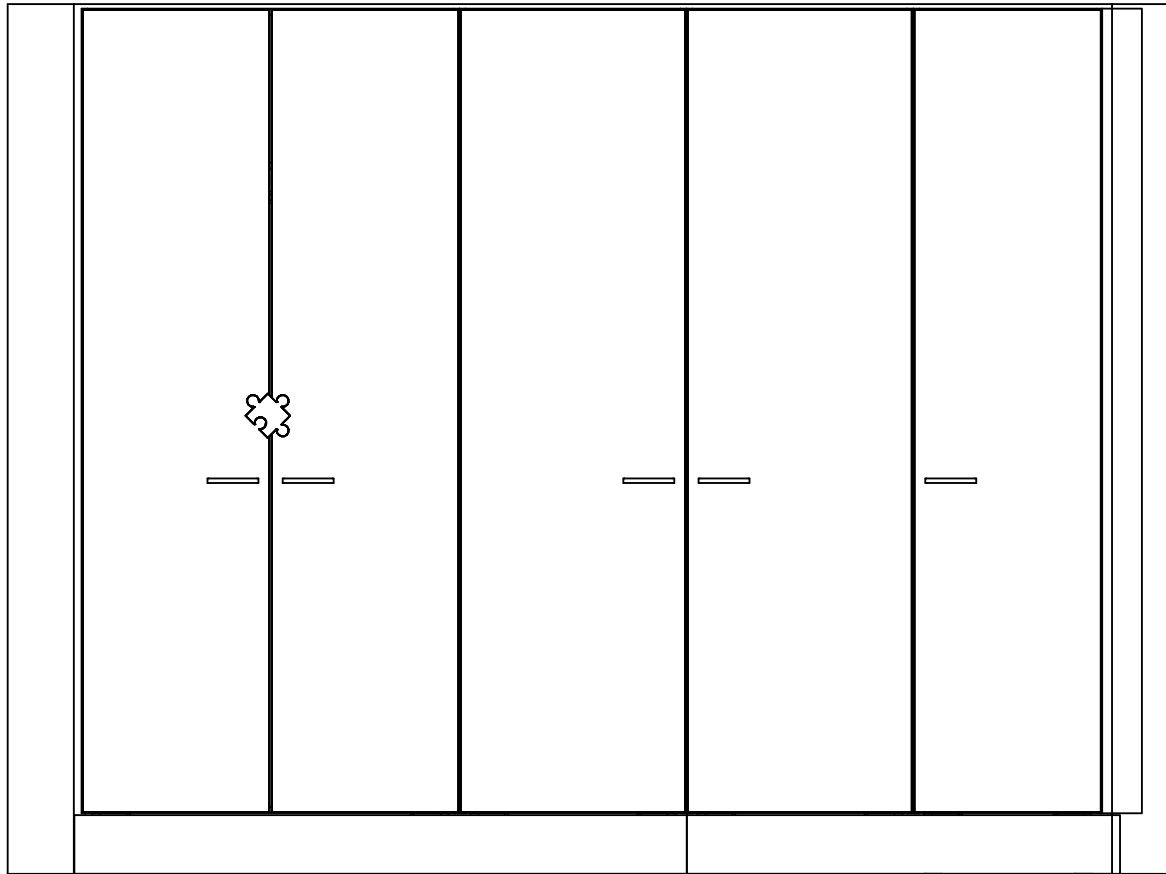

Kaaviossa olevat tuotteiden kuvat esittävät niiden sijainteja. Kuvat ovat symboleita, tuotteet visuaalisesti esitettyjä ja niihin liittyvät ratkaisut voivat poiketa kaaviossa esitetystä. Pääosin tuotteet on esitetty "Asunnon materiaalivalinnat"-aineistossa. Kaavion mitat ovat moduulimittoja, todelliset mitat saatavat poiketa valmistajasta riippuen. Esitetyt alaslaskujen korkeudet ovat tavoitekorkeuksia, joiden mitat saattavat poiketa kuvassa esitetyistä mitoista talotekniikasta johtuvista syistä.

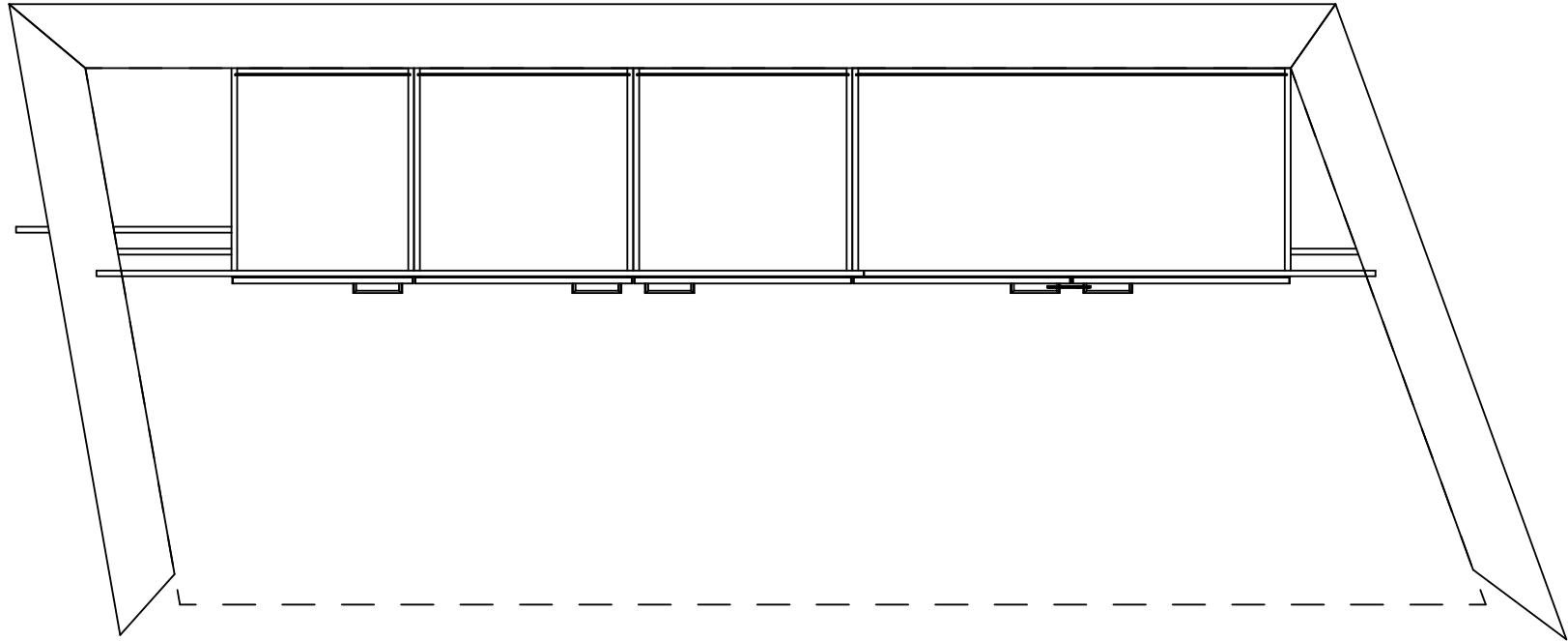

Kaaviossa olevat tuotteiden kuvat esittävät niiden sijainteja. Kuvat ovat symboleita, tuotteet visuaalisesti esitettyjä ja niihin liittyvät ratkaisut voivat poiketa kaaviossa esitetystä. Pääosin tuotteet on esitetty "Asunnon materiaalivalinnat"-aineistossa. Kaavion mitat ovat moduulimittoja, todelliset mitat saattavat poiketa valmistajasta riippuen. Esitetyt alaslaskujen korkeudet ovat tavoitekorkeuksia, joiden mitat saattavat poiketa kuvassa esitetyistä mitoista talotekniikasta johtuvista syistä.

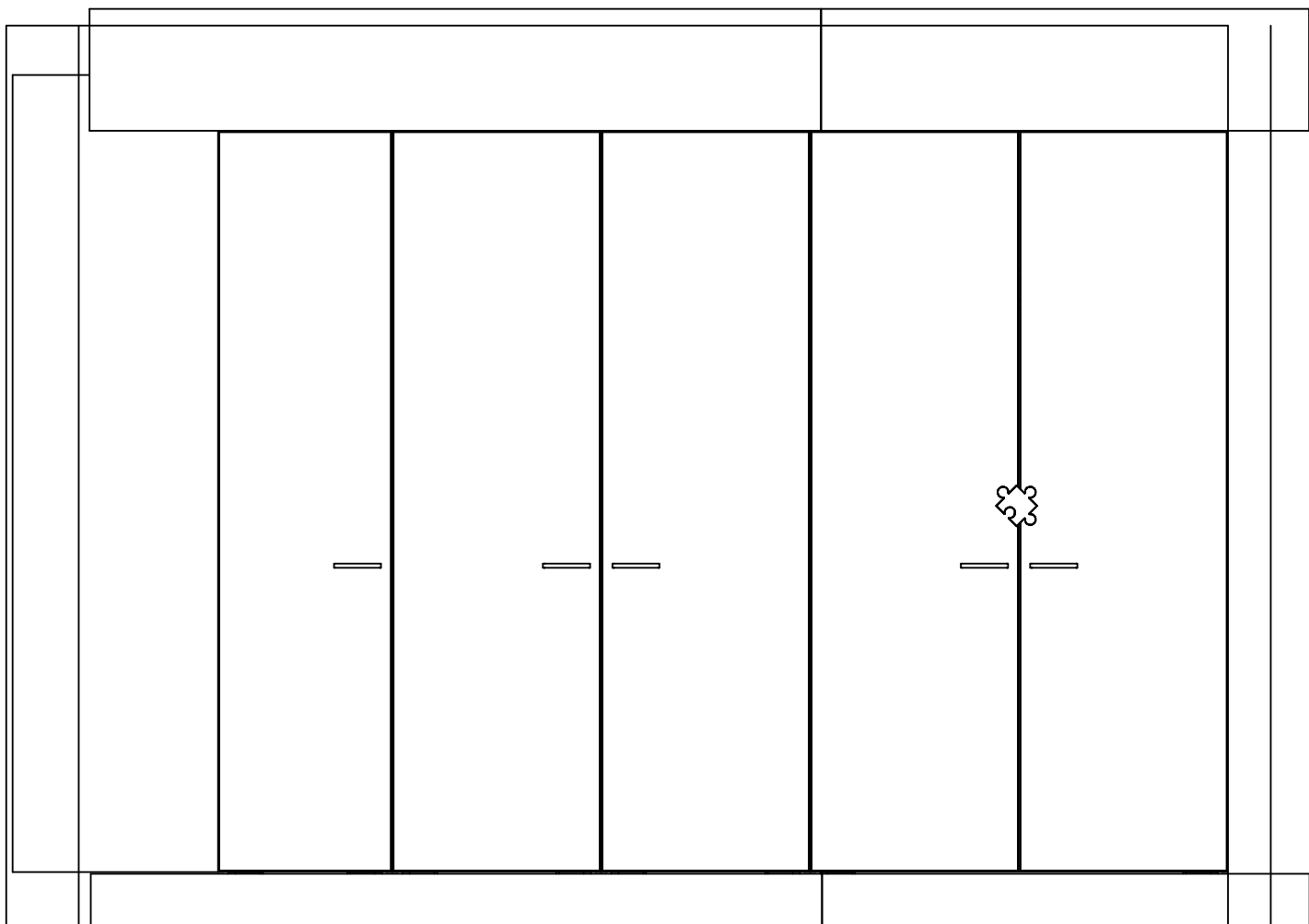

Kaaviossa olevat tuotteiden kuvat esittävät niiden sijainteja. Kuvat ovat symboleita, tuotteet visuaalisesti esitettyjä ja niihin liittyvät ratkaisut voivat poiketa kaaviossa esitetystä. Pääosin tuotteet on esitetty "Asunnon materiaalivalinnat"-aineistossa. Kaavion mitat ovat moduulimittoja, todelliset mitat saattavat poiketa valmistajasta riippuen. Esitetyt alaslaskujen korkeudet ovat tavoitekorkeuksia, joiden mitat saattavat poiketa kuvassa esitetyistä mitoista talotekniikasta johtuvista syistä.

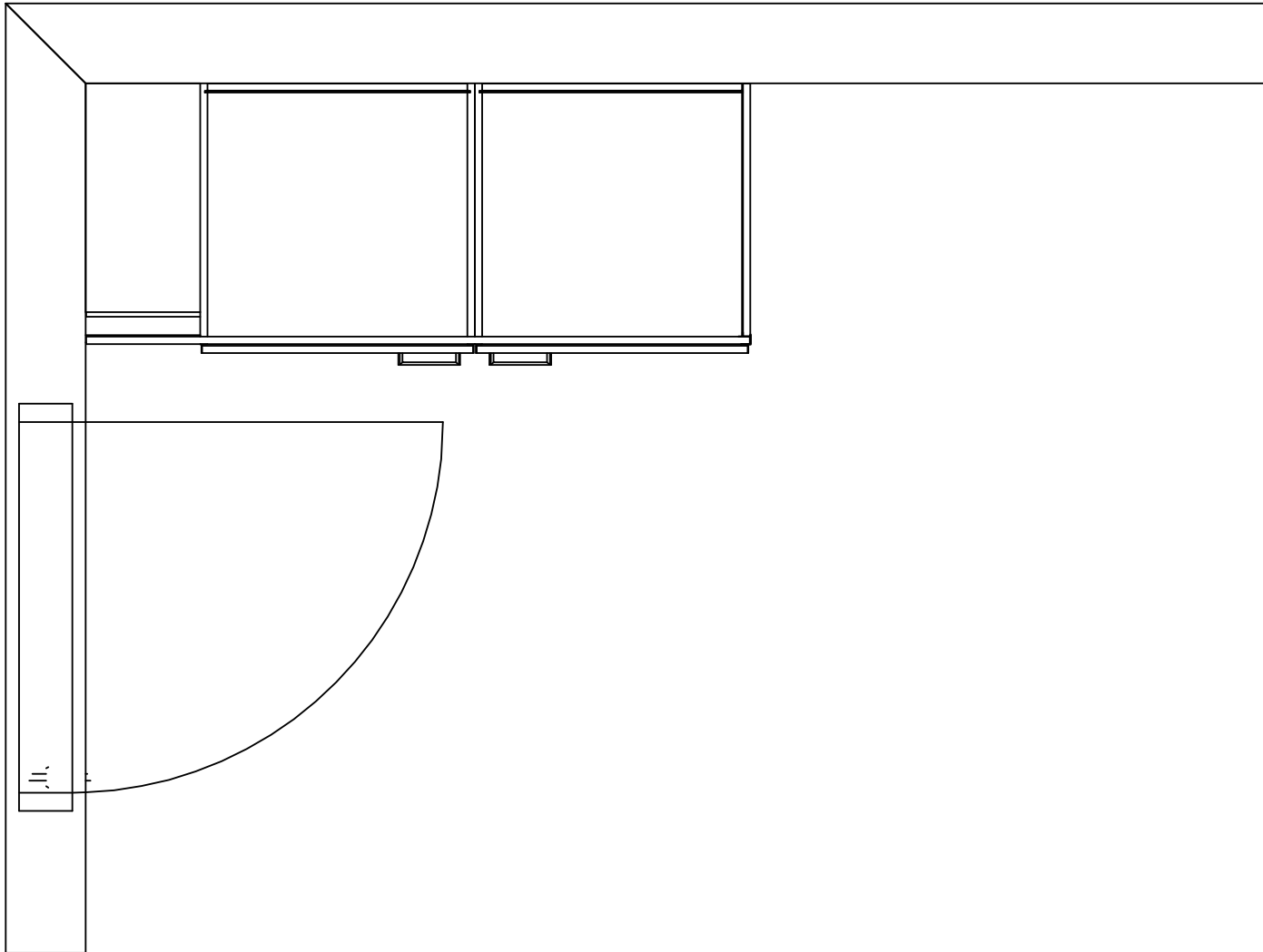

Kaaviossa olevat tuotteiden kuvat esittävät niiden sijainteja. Kuvat ovat symboleita, tuotteet visuaalisesti esitettyjä ja niihin liittyvät ratkaisut voivat poiketa kaaviossa esitetystä. Pääosin tuotteet on esitetty "Asunnon materiaalivalinnat"-aineistossa. Kaavion mitat ovat moduulimittoja, todelliset mitat saattavat poiketa valmistajasta riippuen. Esitetyt alaslaskujen korkeudet ovat tavoitekorkeuksia, joiden mitat saattavat poiketa kuvassa esitetyistä mitoista talotekniikasta johtuvista syistä.

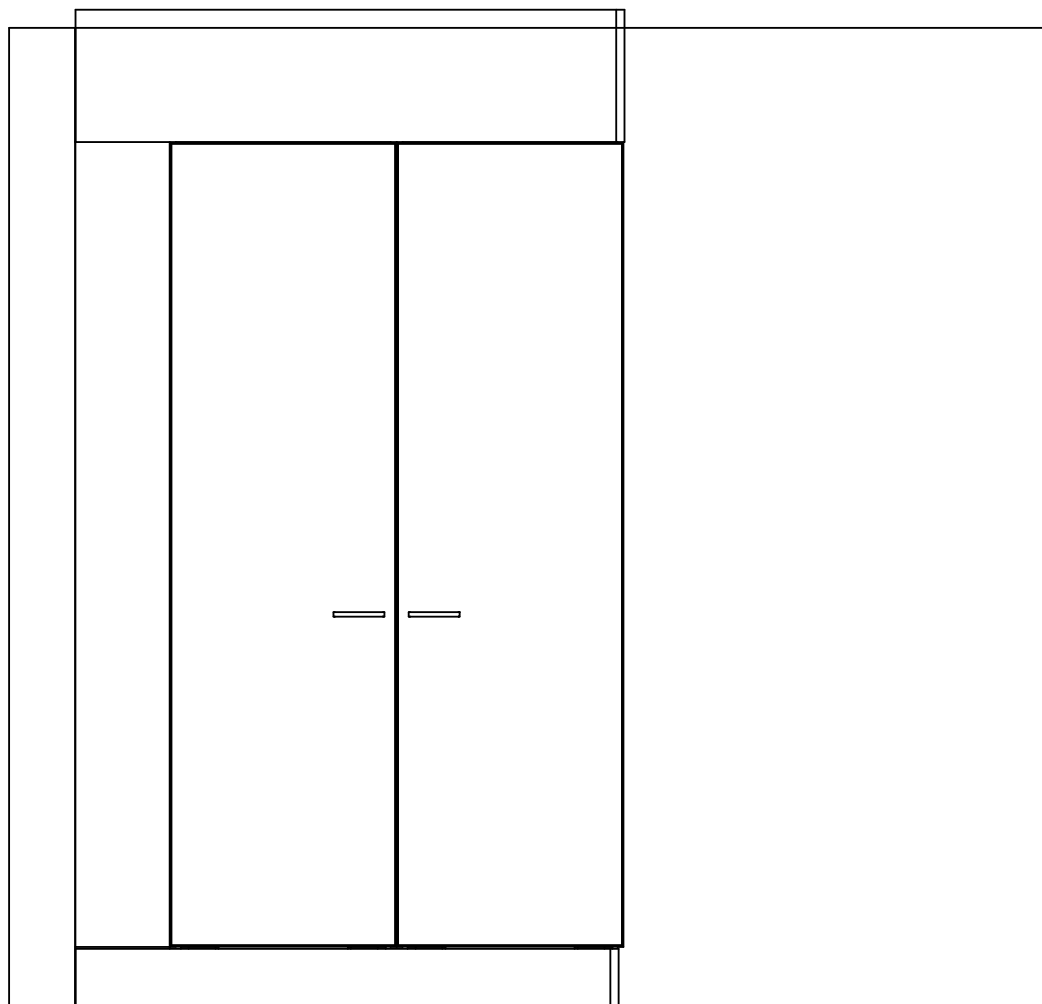

Kaaviossa olevat tuotteiden kuvat esittävät niiden sijainteja. Kuvat ovat symboleita, tuotteet visuaalisesti esitettyjä ja niihin liittyvät ratkaisut voivat poiketa kaaviossa esitetystä. Pääosin tuotteet on esitetty "Asunnon materiaalivalinnat"-aineistossa. Kaavion mitat ovat moduulimittoja, todelliset mitat saatavat poiketa valmistajasta riippuen. Esitetyt alaslaskujen korkeudet ovat tavoitekorkeuksia, joiden mitat saattavat poiketa kuvassa esitetyistä mitoista talotekniikasta johtuvista syistä.

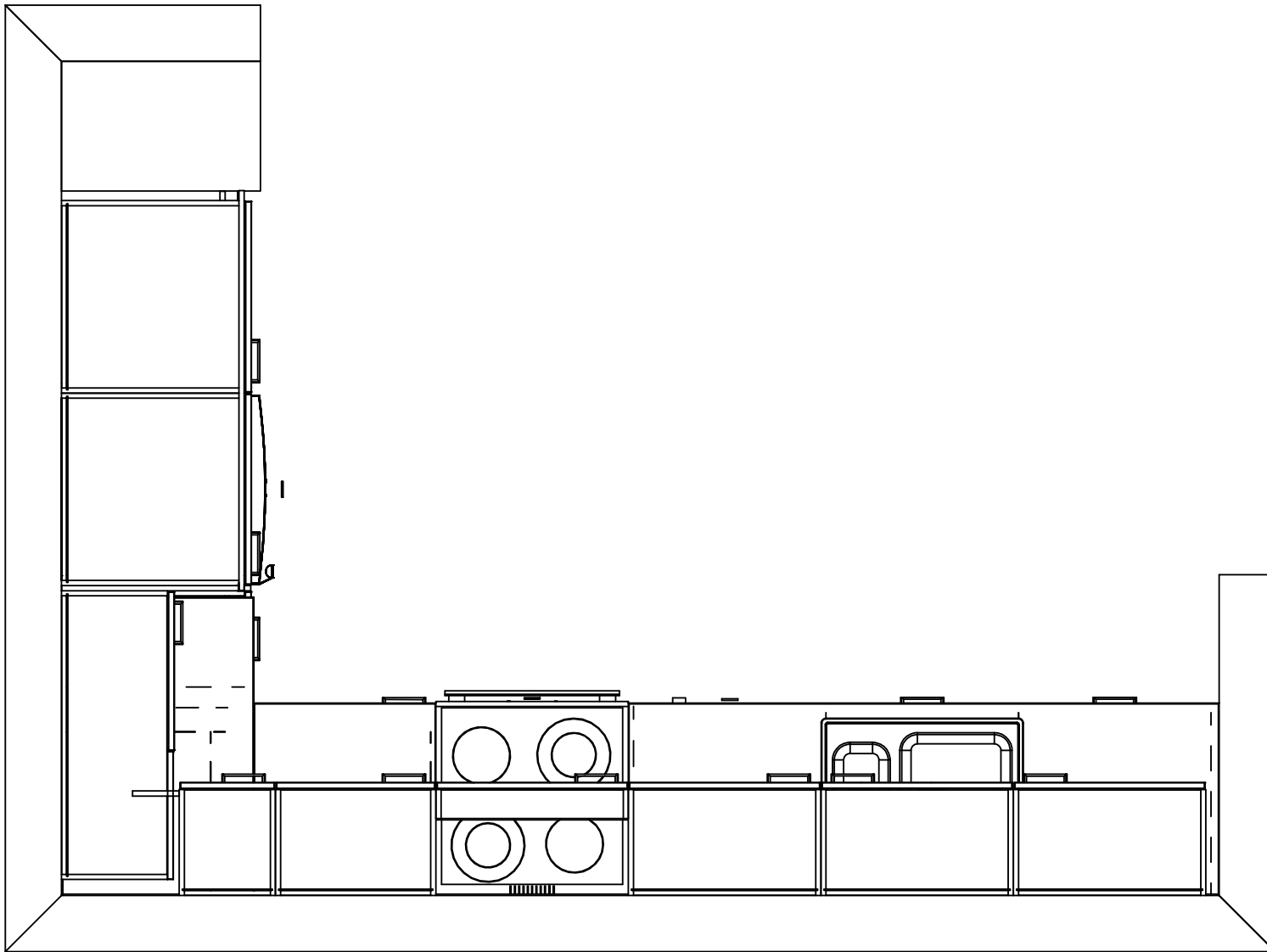

Kaaviossa olevat tuotteiden kuvat esittävät niiden sijainteja. Kuvat ovat symboleita, tuotteet visuaalisesti esitettyjä ja niihin liittyvät ratkaisut voivat poiketa kaaviossa esitetystä.

Pääosin tuotteet on esitetty "Asunnon materiaalivalinnat"-aineistossa. Kaavion mitat ovat moduulimittoja, todelliset mitat saatavat poiketa valmistajasta riippuen.

Esitetyt alaslaskujen korkeudet ovat tavoitekorkeuksia, joiden mitat saattavat poiketa kuvassa esitetyistä mitoista talotekniikasta johtuvista syistä.

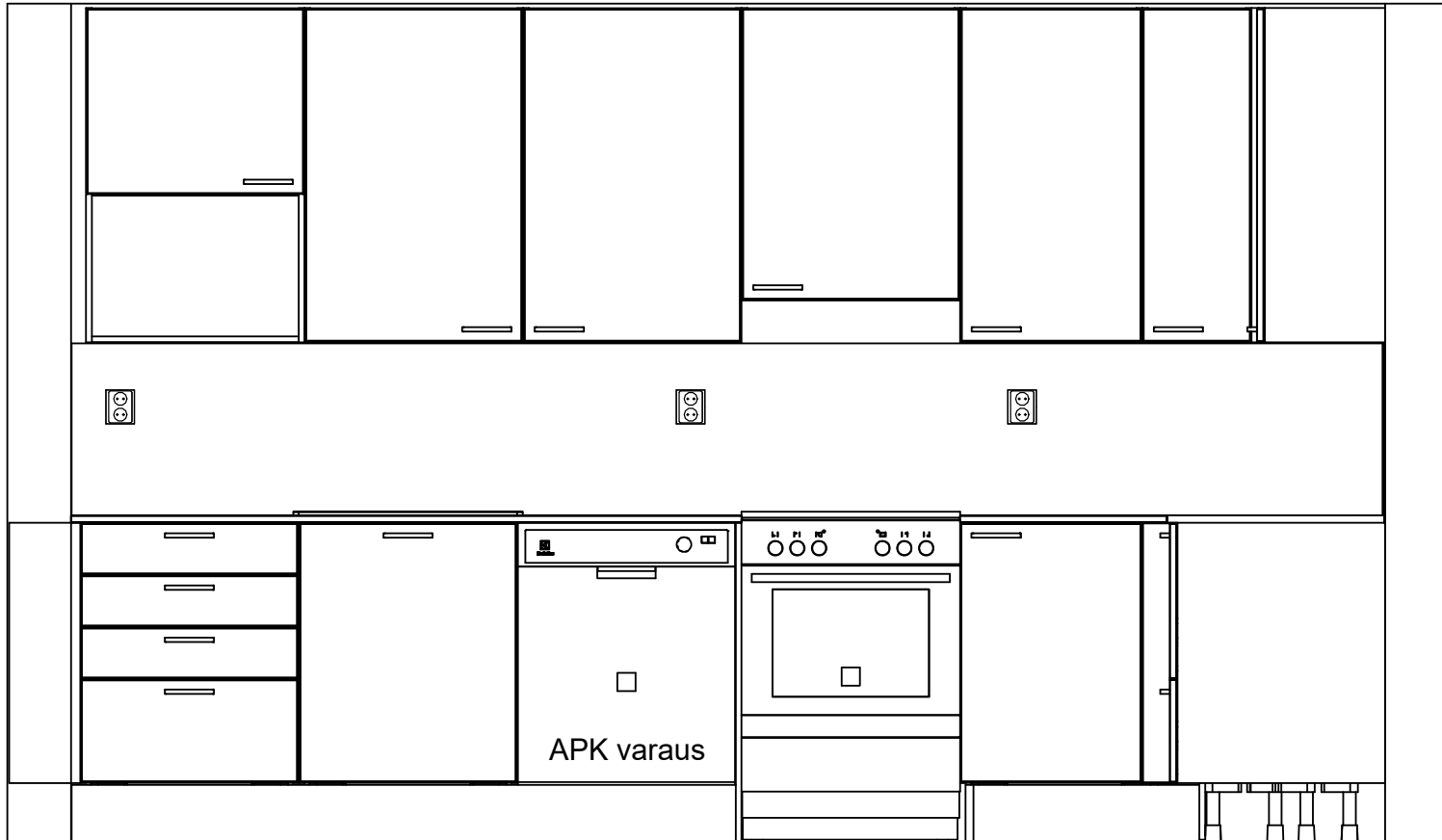

Kaaviossa olevat tuotteiden kuvat esittävät niiden sijainteja. Kuvat ovat symboleita, tuotteet visuaalisesti esitettyjä ja niihin liittyvät ratkaisut voivat poiketa kaaviossa esitetystä. Pääosin tuotteet on esitetty "Asunnon materiaalivalinnat"-aineistossa. Kaavion mitat ovat moduulimittoja, todelliset mitat saatavat poiketa valmistajasta riippuen. Esitetyt alaslaskujen korkeudet ovat tavoitekorkeuksia, joiden mitat saattavat poiketa kuvassa esitetyistä mitoista talotekniikasta johtuvista syistä.

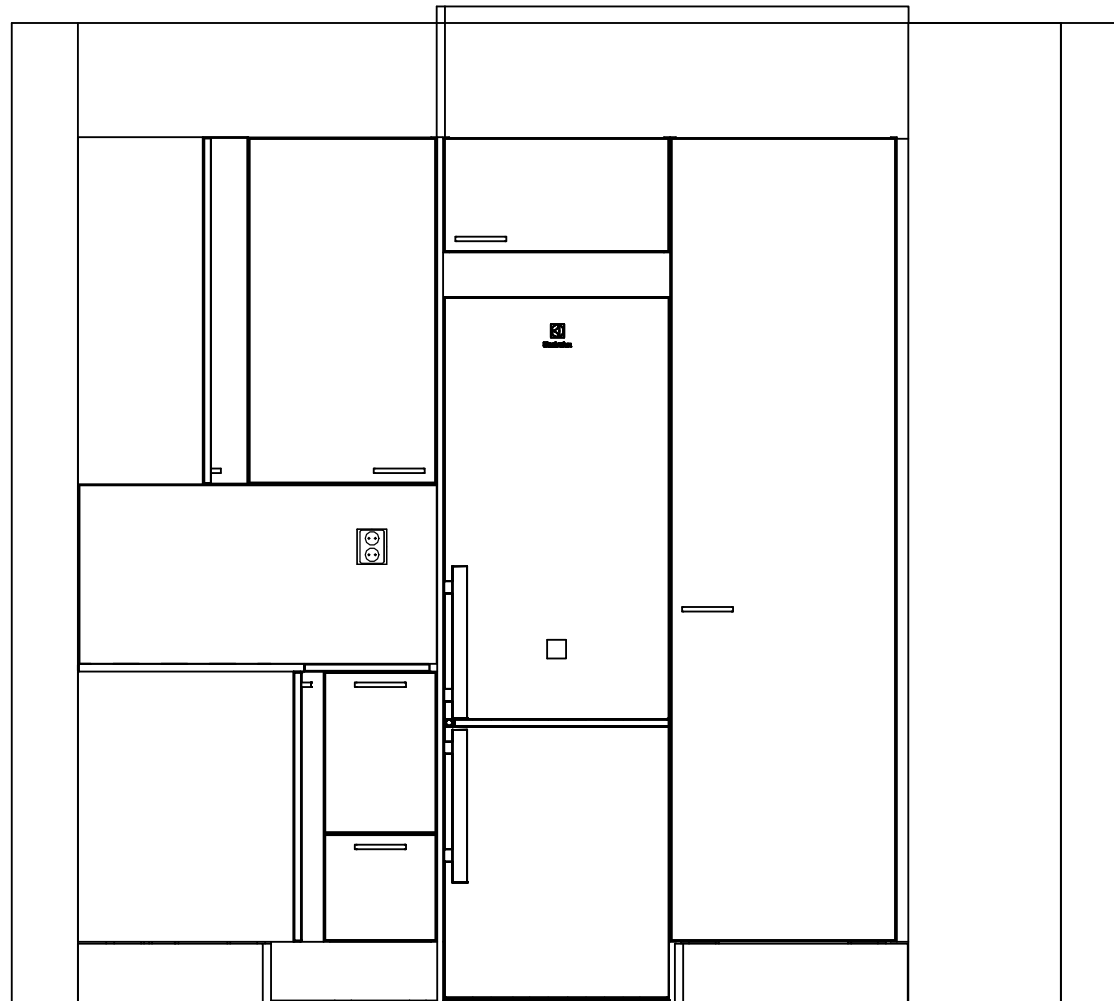

Kaaviossa olevat tuotteiden kuvat esittävät niiden sijainteja. Kuvat ovat symboleita, tuotteet visuaalisesti esitettyjä ja niihin liittyvät ratkaisut voivat poiketa kaaviossa esitetystä. Pääosin tuotteet on esitetty "Asunnon materiaalivalinnat"-aineistossa. Kaavion mitat ovat moduulimittoja, todelliset mitat saatavat poiketa valmistajasta riippuen. Esitetyt alaslaskujen korkeudet ovat tavoitekorkeuksia, joiden mitat saattavat poiketa kuvassa esitetyistä mitoista talotekniikasta johtuvista syistä.



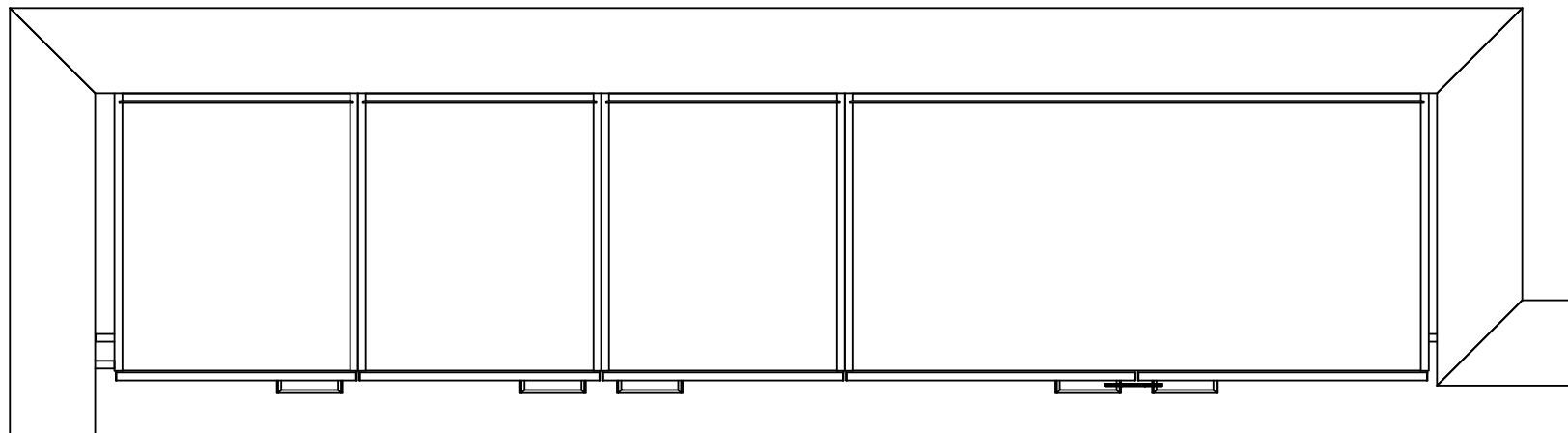

Kaaviossa olevat tuotteiden kuvat esittävät niiden sijainteja. Kuvat ovat symboleita, tuotteet visuaalisesti esitettyjä ja niihin liittyvät ratkaisut voivat poiketa kaaviossa esitetystä. Pääosin tuotteet on esitetty "Asunnon materiaalivalinnat"-aineistossa. Kaavion mitat ovat moduulimittoja, todelliset mitat saatavat poiketa valmistajasta riippuen. Esitetyt alaslaskujen korkeudet ovat tavoitekorkeuksia, joiden mitat saattavat poiketa kuvassa esitetyistä mitoista talotekniikasta johtuvista syistä.

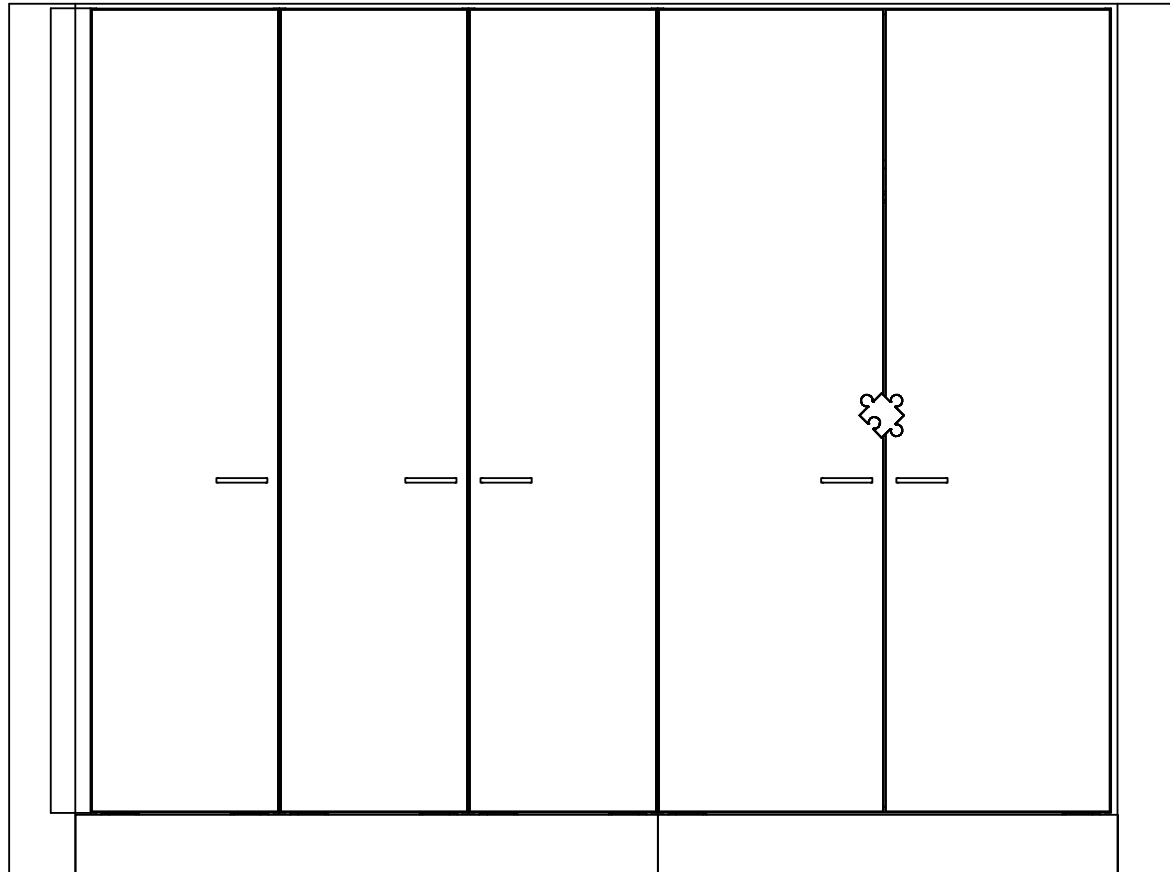

Kaaviossa olevat tuotteiden kuvat esittävät niiden sijainteja. Kuvat ovat symboleita, tuotteet visuaalisesti esitettyjä ja niihin liittyvät ratkaisut voivat poiketa kaaviossa esitetystä. Pääosin tuotteet on esitetty "Asunnon materiaalivalinnat"-aineistossa. Kaavion mitat ovat moduulimittoja, todelliset mitat saatavat poiketa valmistajasta riippuen. Esitetyt alaslaskujen korkeudet ovat tavoitekorkeuksia, joiden mitat saattavat poiketa kuvassa esitetyistä mitoista talotekniikasta johtuvista syistä.

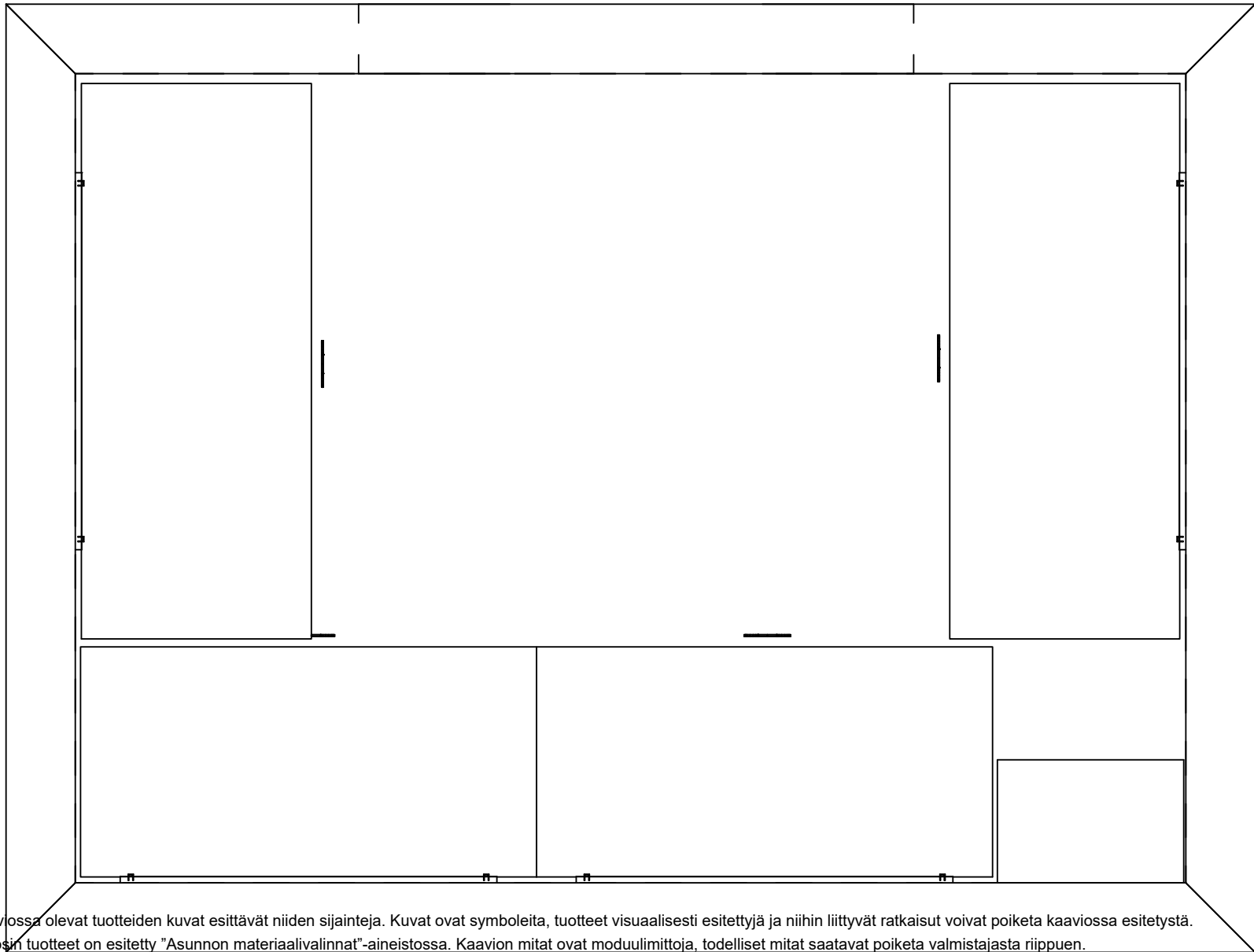

Kaaviossa olevat tuotteiden kuvat esittävät niiden sijainteja. Kuvat ovat symboleita, tuotteet visuaalisesti esitettyjä ja niihin liittyvät ratkaisut voivat poiketa kaaviossa esitetystä. Pääosin tuotteet on esitetty "Asunnon materiaalivalinnat"-aineistossa. Kaavion mitat ovat moduulimittoja, todelliset mitat saattavat poiketa valmistajasta riippuen. Esitetyt alaslaskujen korkeudet ovat tavoitekorkeuksia, joiden mitat saattavat poiketa kuvassa esitetyistä mitoista talotekniikasta johtuvista syistä.

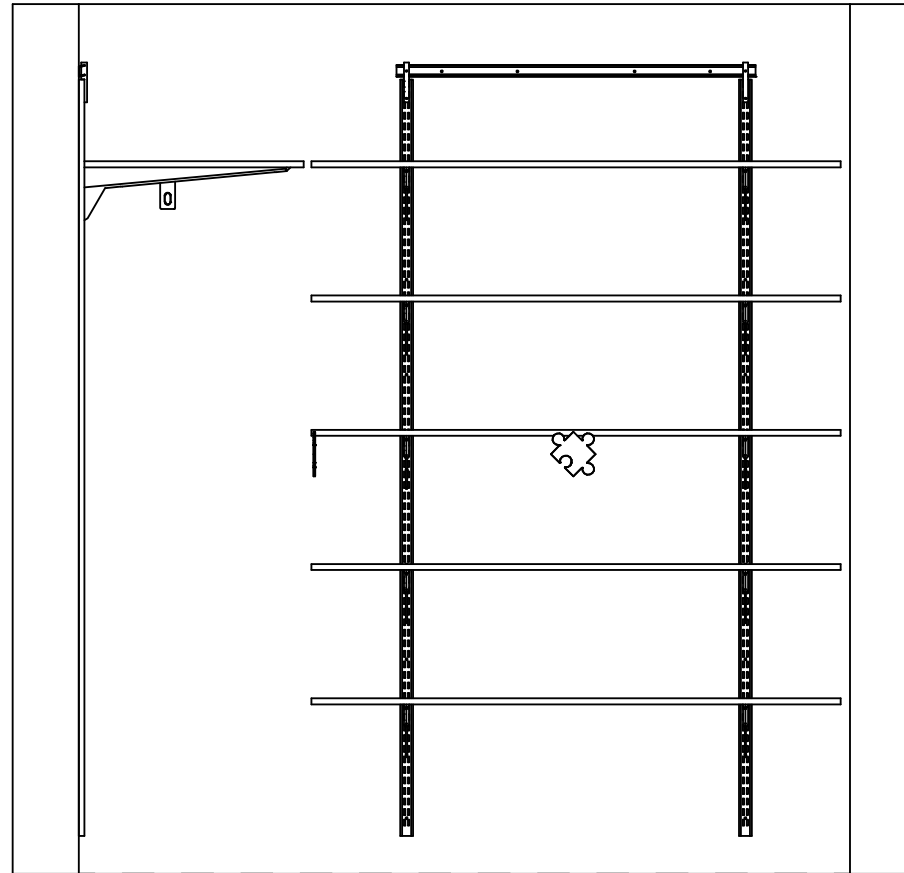

Kaaviossa olevat tuotteiden kuvat esittävät niiden sijainteja. Kuvat ovat symboleita, tuotteet visuaalisesti esitettyjä ja niihin liittyvät ratkaisut voivat poiketa kaaviossa esitetystä. Pääosin tuotteet on esitetty "Asunnon materiaalivalinnat"-aineistossa. Kaavion mitat ovat moduulimittoja, todelliset mitat saatavat poiketa valmistajasta riippuen. Esitetyt alaslaskujen korkeudet ovat tavoitekorkeuksia, joiden mitat saattavat poiketa kuvassa esitetyistä mitoista talotekniikasta johtuvista syistä.

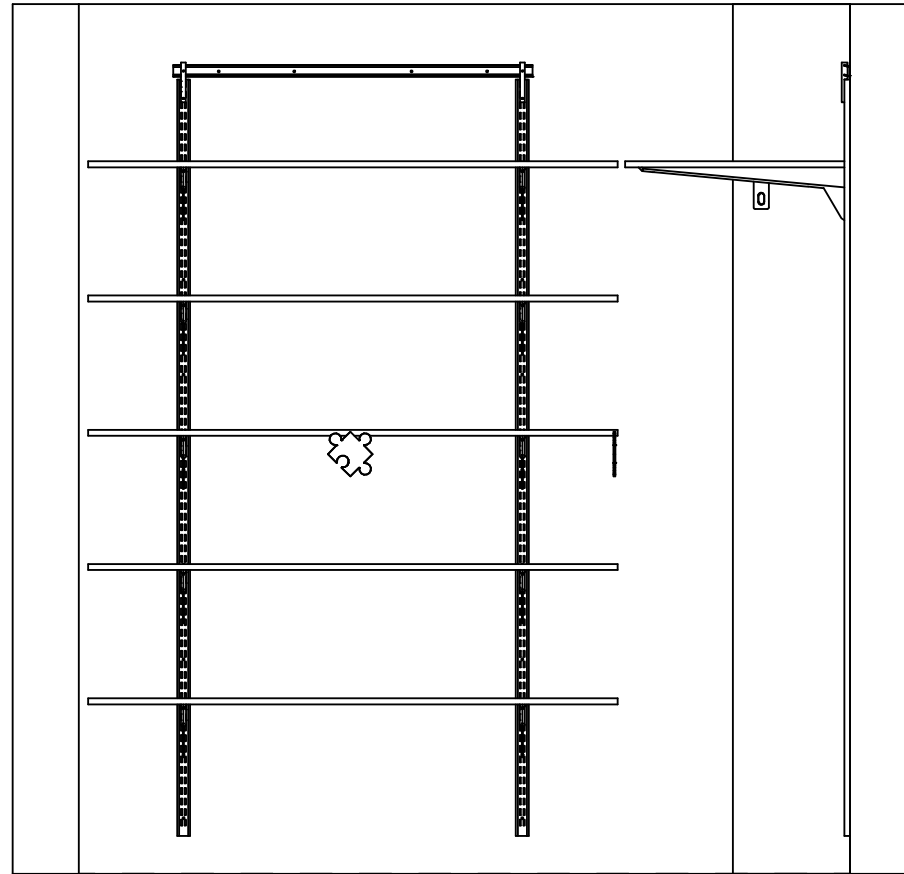

Kaaviossa olevat tuotteiden kuvat esittävät niiden sijainteja. Kuvat ovat symboleita, tuotteet visuaalisesti esitettyjä ja niihin liittyvät ratkaisut voivat poiketa kaaviossa esitetystä. Pääosin tuotteet on esitetty "Asunnon materiaalivalinnat"-aineistossa. Kaavion mitat ovat moduulimittoja, todelliset mitat saatavat poiketa valmistajasta riippuen. Esitetyt alaslaskujen korkeudet ovat tavoitekorkeuksia, joiden mitat saattavat poiketa kuvassa esitetyistä mitoista talotekniikasta johtuvista syistä.

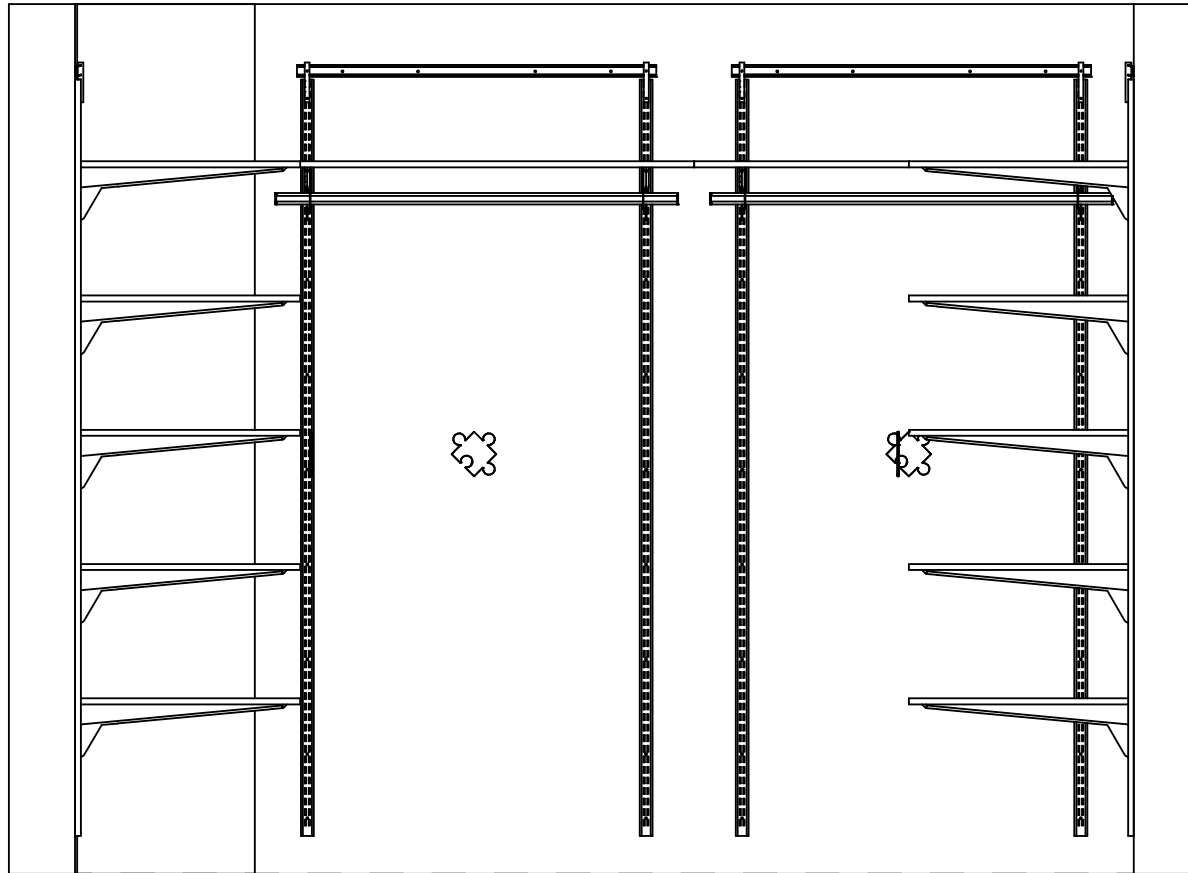

Kaaviossa olevat tuotteiden kuvat esittävät niiden sijainteja. Kuvat ovat symboleita, tuotteet visuaalisesti esitettyjä ja niihin liittyvät ratkaisut voivat poiketa kaaviossa esitetystä. Pääosin tuotteet on esitetty "Asunnon materiaalivalinnat"-aineistossa. Kaavion mitat ovat moduulimittoja, todelliset mitat saatavat poiketa valmistajasta riippuen. Esitetyt alaslaskujen korkeudet ovat tavoitekorkeuksia, joiden mitat saattavat poiketa kuvassa esitetyistä mitoista talotekniikasta johtuvista syistä.

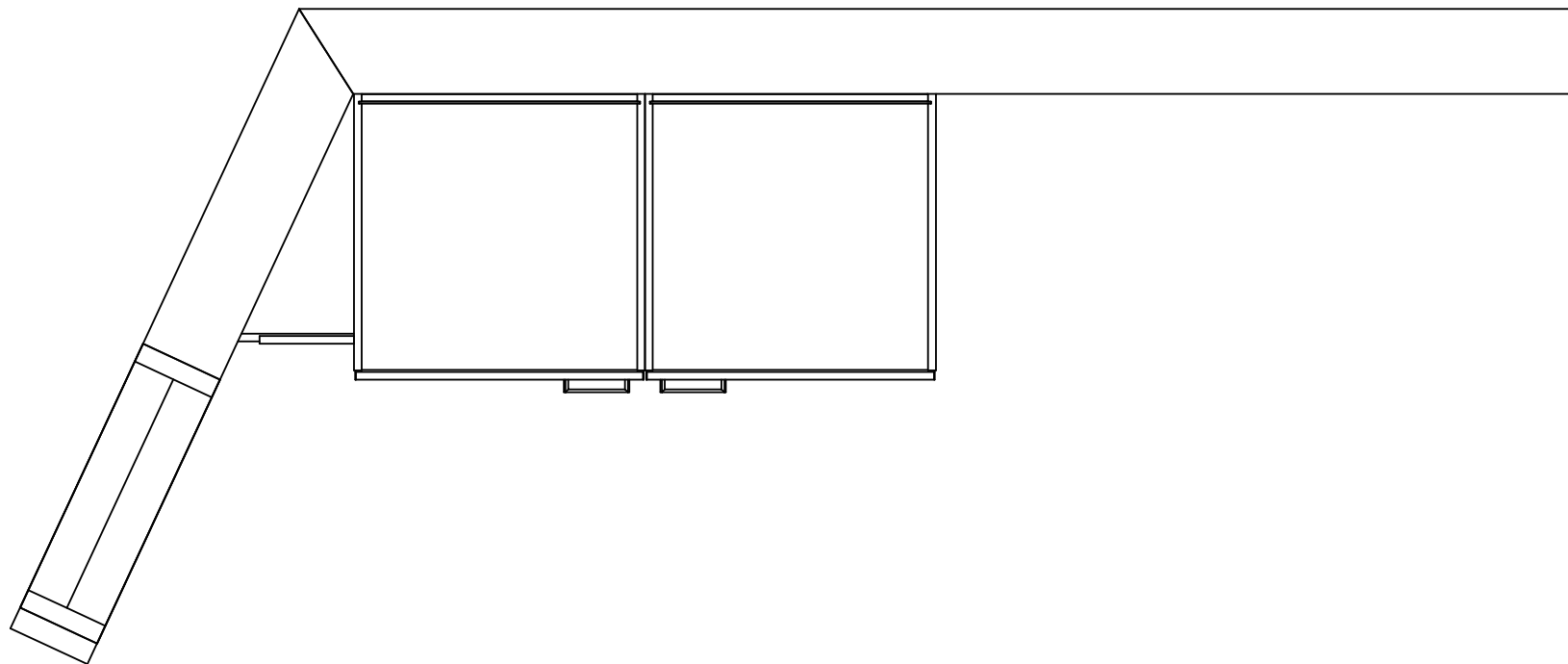

Kaaviossa olevat tuotteiden kuvat esittävät niiden sijainteja. Kuvat ovat symboleita, tuotteet visuaalisesti esitettyjä ja niihin liittyvät ratkaisut voivat poiketa kaaviossa esitetystä.

Pääosin tuotteet on esitetty "Asunnon materiaalivalinnat"-aineistossa. Kaavion mitat ovat moduulimittoja, todelliset mitat saattavat poiketa valmistajasta riippuen.

Esitetyt alaslaskujen korkeudet ovat tavoitekorkeuksia, joiden mitat saattavat poiketa kuvassa esitetyistä mitoista talotekniikasta johtuvista syistä.

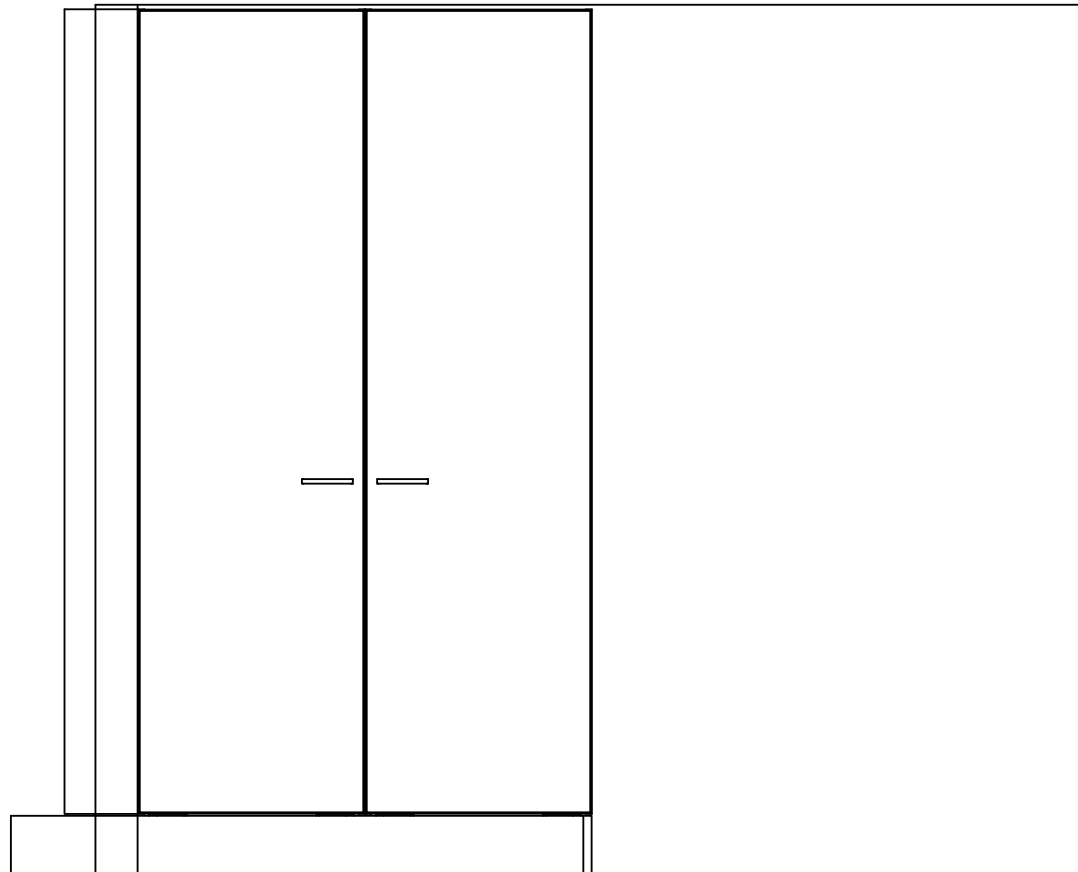

Kaaviossa olevat tuotteiden kuvat esittävät niiden sijainteja. Kuvat ovat symboleita, tuotteet visuaalisesti esitettyjä ja niihin liittyvät ratkaisut voivat poiketa kaaviossa esitetystä. Pääosin tuotteet on esitetty "Asunnon materiaalivalinnat"-aineistossa. Kaavion mitat ovat moduulimittoja, todelliset mitat saatavat poiketa valmistajasta riippuen. Esitetyt alaslaskujen korkeudet ovat tavoitekorkeuksia, joiden mitat saattavat poiketa kuvassa esitetyistä mitoista talotekniikasta johtuvista syistä.