

KT8-D148

Kaaviossa olevat tuotteiden kuvat esittävät niiden sijainteja. Kuvat ovat symboleita, tuotteet visuaalisesti esitettynä ja niihin liittyvät ratkaisut voivat poiketa kaaviossa esitetystä. Pääosin tuotteet on esitetty "Asunnon materiaalivalinnat"-aineistossa. Kaavion mitat ovat moduulimittoja, todelliset mitat saattavat poiketa valmistajasta riippuen. Esitetyt alasaskujen mitat ovat tavoitteellisia ja saattavat poiketa kuvassa esitetyistä mitoista talotekniikasta johtuvista syistä.

As Oy Helsingin Ahdinlaituri
Länsisatamankatu 41, 00220 Helsinki
20.11.2023



ARKKITEHTIRYHMÄ A6 OY
PURSIMIEHENKATU 29 A 00150 HELSINKI
BÄTSMANSGATAN 29 A 00150 HELSINGFORS
PUH/TEL 010 424 3200 etunimi.sukunimi@a6oy.fi

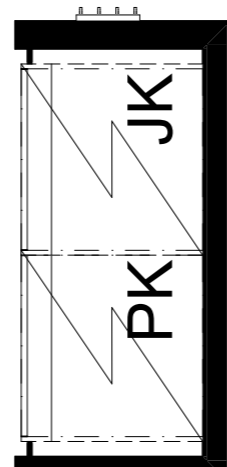
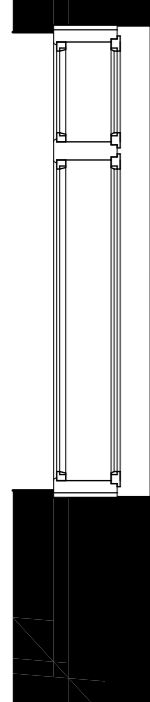
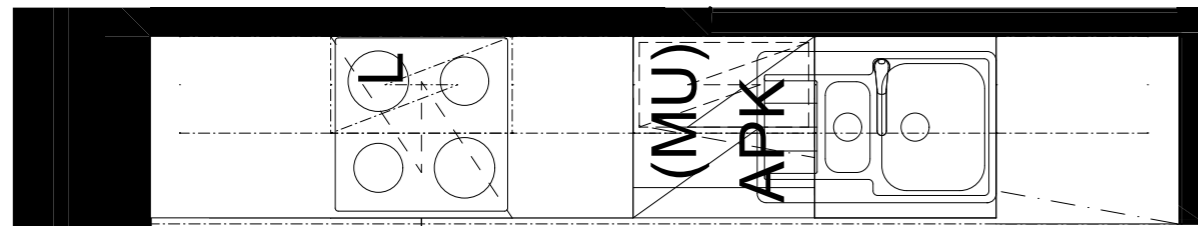
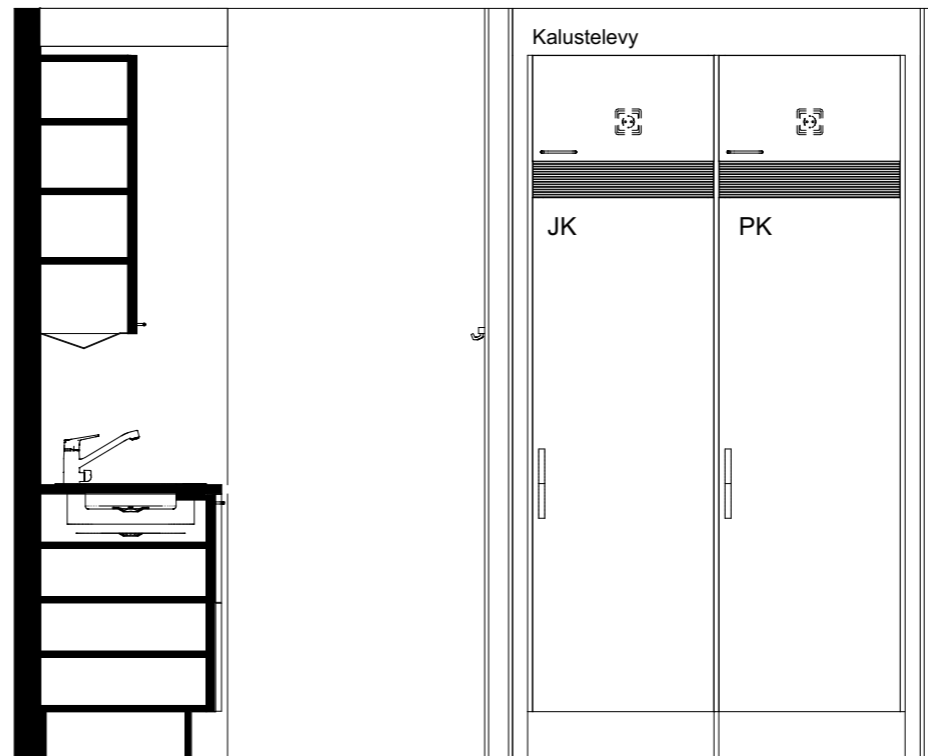
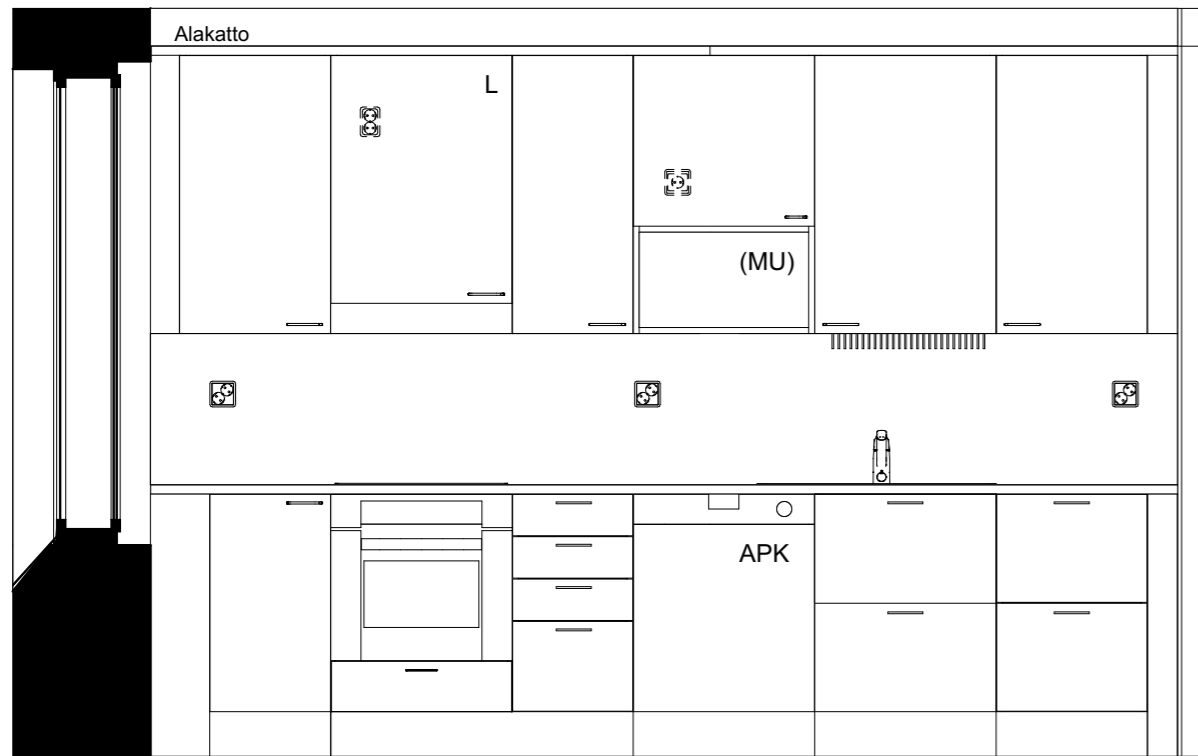

KT8-D152

Kaaviossa olevat tuotteiden kuvat esittävät niiden sijainteja. Kuvat ovat symboleita, tuotteet visuaalisesti esitettynä ja niihin liittyvät ratkaisut voivat poiketa kaaviossa esitetystä. Pääosin tuotteet on esitetty "Asunnon materiaalivalinnat"-aineistossa. Kaavion mitat ovat moduulimittoja, todelliset mitat saattavat poiketa valmistajasta riippuen. Esitetyt alasaskujen mitat ovat tavoitteellisia ja saattavat poiketa kuvassa esitetyistä mitoista talotekniikasta johtuvista syistä.

As Oy Helsingin Ahdinlaituri
Länsisatamankatu 41, 00220 Helsinki
20.11.2023



ARKKITEHTIRYHMÄ A6 OY
PURSIMIEHENKATU 29 A 00150 HELSINKI
BÄTSMANSGATAN 29 A 00150 HELSINGFORS
PUH/TEL 010 424 3200 etunimi.sukunimi@a6oy.fi

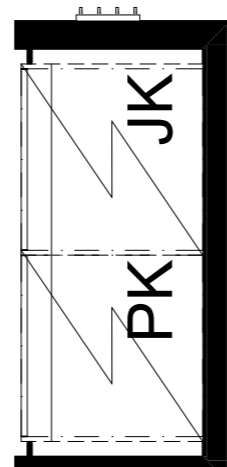
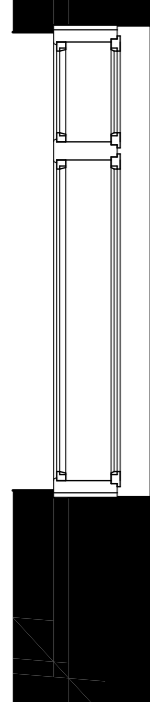
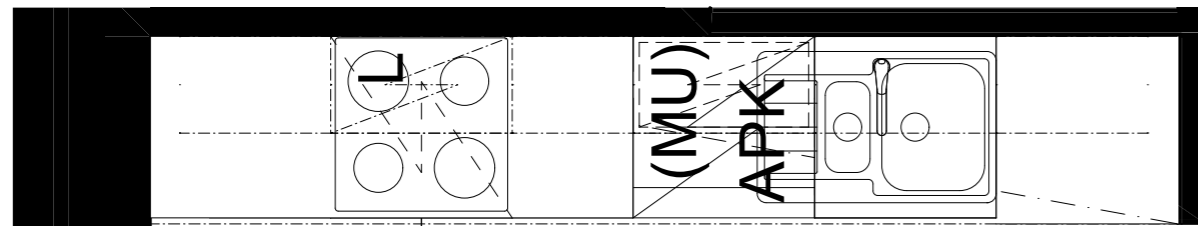
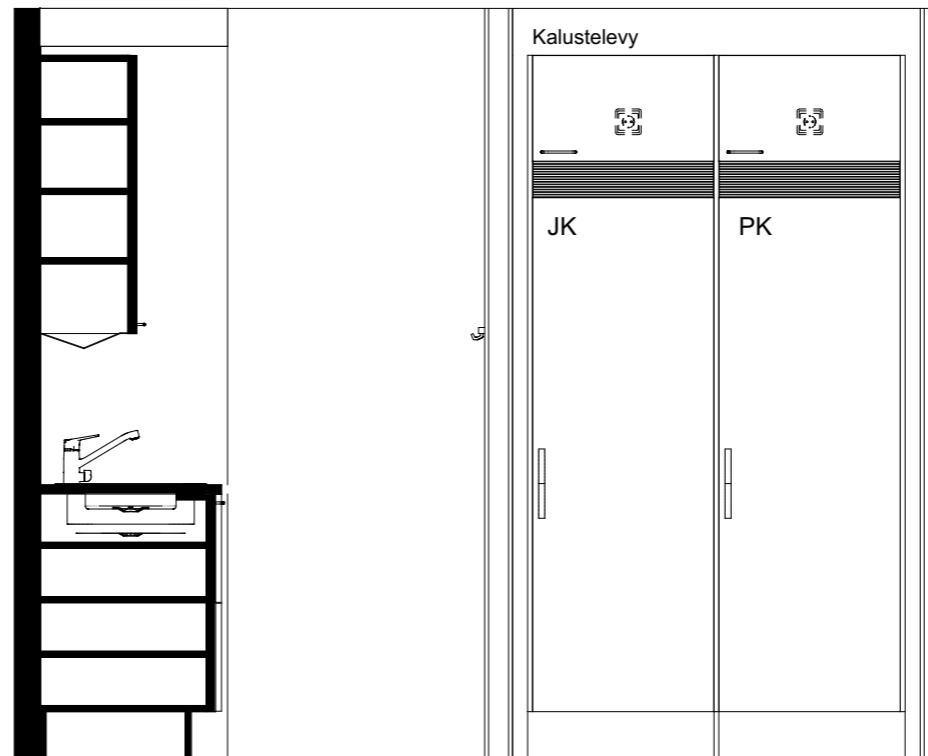
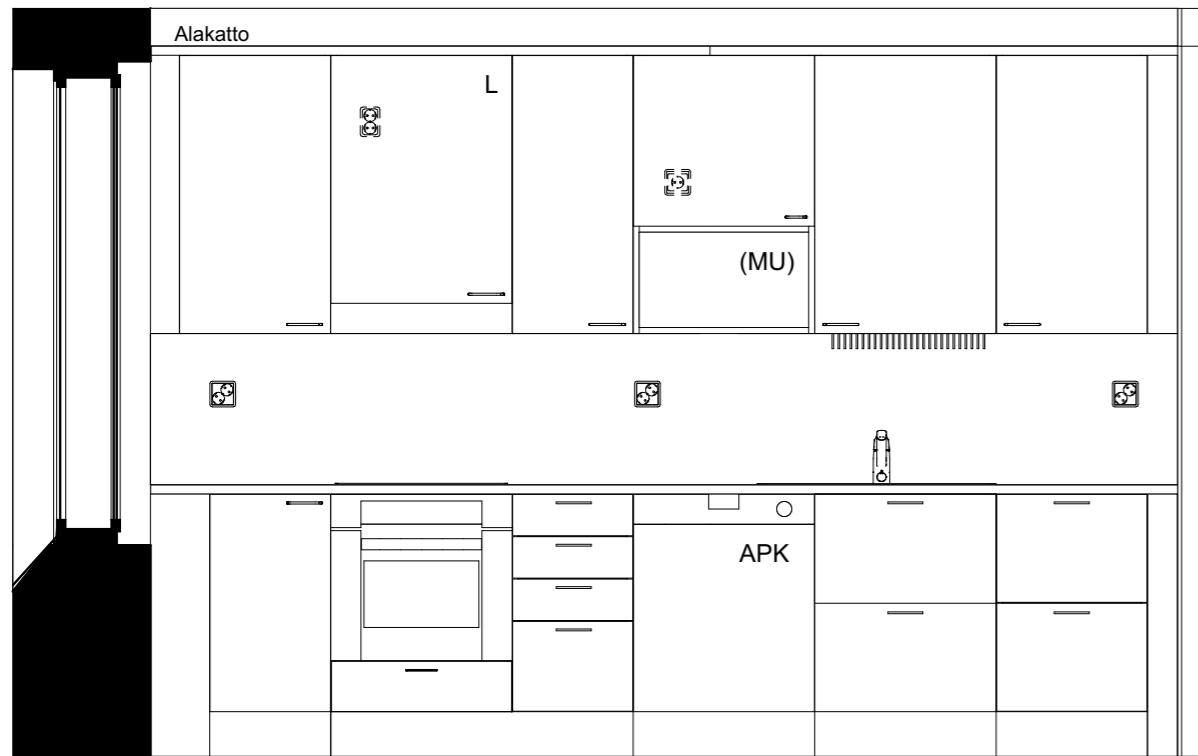

KT8-D156

Kaaviossa olevat tuotteiden kuvat esittävät niiden sijainteja. Kuvat ovat symboleita, tuotteet visuaalisesti esitettyjä ja niihin liittyvät ratkaisut voivat poiketa kaaviossa esitetystä. Pääosin tuotteet on esitetty "Asunnon materiaalivalinnat"-aineistossa. Kaavion mitat ovat moduulimittoja, todelliset mitat saattavat poiketa valmistajasta riippuen. Esitetyt alaslaskujen mitat ovat tavoitteellisia ja saattavat poiketa kuvassa esitetyistä mitoista talotekniikasta johtuvista syistä.

As Oy Helsingin Ahdinlaituri
Länsisatamankatu 41, 00220 Helsinki
20.11.2023



ARKKITEHTIRYHMÄ A6 OY
PURSIMIEHENKATU 29 A 00150 HELSINKI
BÄTSMANSGATAN 29 A 00150 HELSINGFORS
PUH/TEL 010 424 3200 etunimi.sukunimi@a6oy.fi

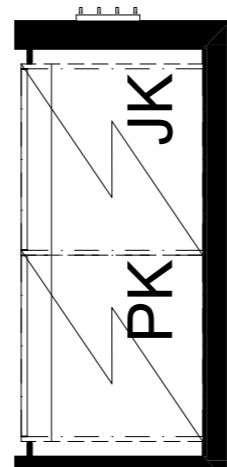
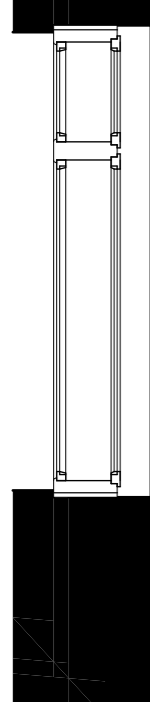
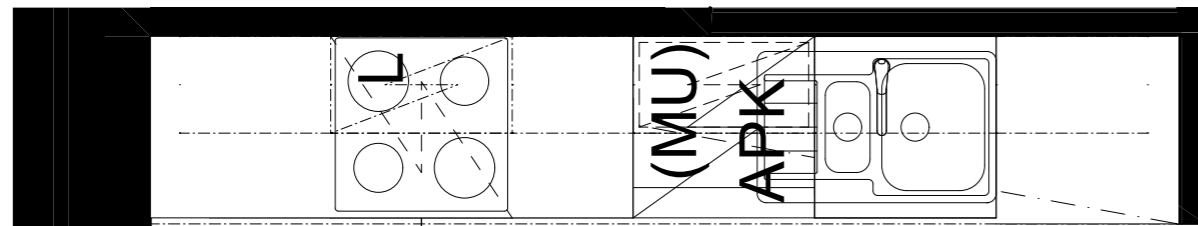
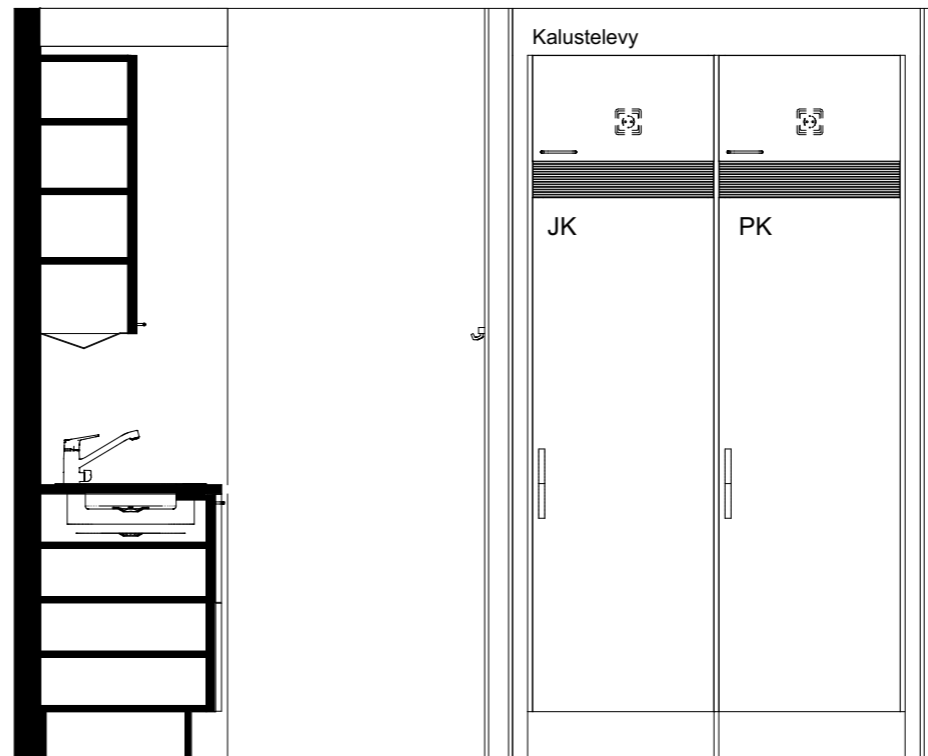
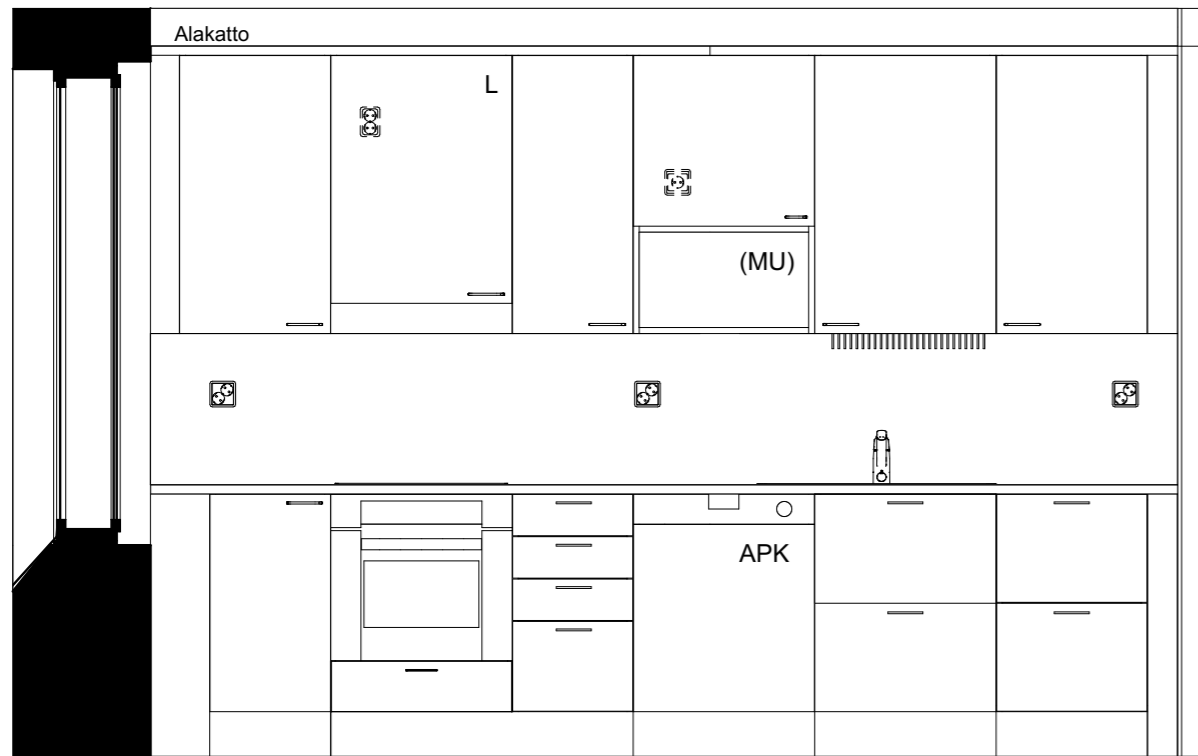

KT8-D160

Kaaviossa olevat tuotteiden kuvat esittävät niiden sijainteja. Kuvat ovat symboleita, tuotteet visuaalisesti esitettyjä ja niihin liittyvät ratkaisut voivat poiketa kaaviossa esitetystä. Pääosin tuotteet on esitetty "Asunnon materiaalivalinnat"-aineistossa. Kaavion mitat ovat moduulimittoja, todelliset mitat saattavat poiketa valmistajasta riippuen. Esitetyt alasaskujen mitat ovat tavoitteellisia ja saattavat poiketa kuvassa esitetyistä mitoista talotekniikasta johtuvista syistä.

As Oy Helsingin Ahdinlaituri
Länsisatamankatu 41, 00220 Helsinki
20.11.2023



ARKKITEHTIRYHMÄ A6 OY
PURSIMIEHENKATU 29 A 00150 HELSINKI
BÄTSMANGATAN 29 A 00150 HELSINGFORS
PUH/TEL 010 424 3200 etunimi.sukunimi@a6oy.fi

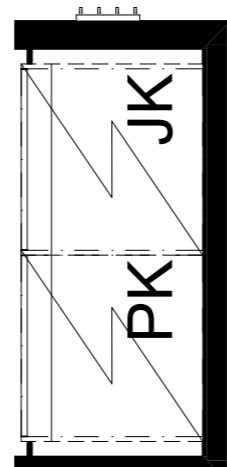
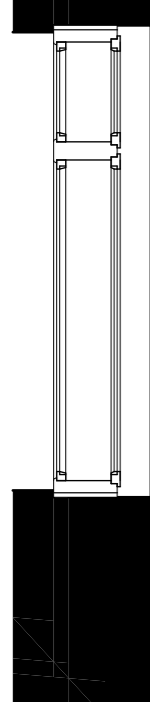
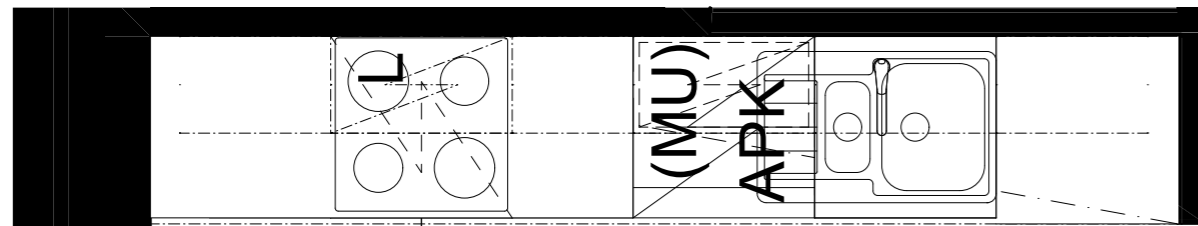
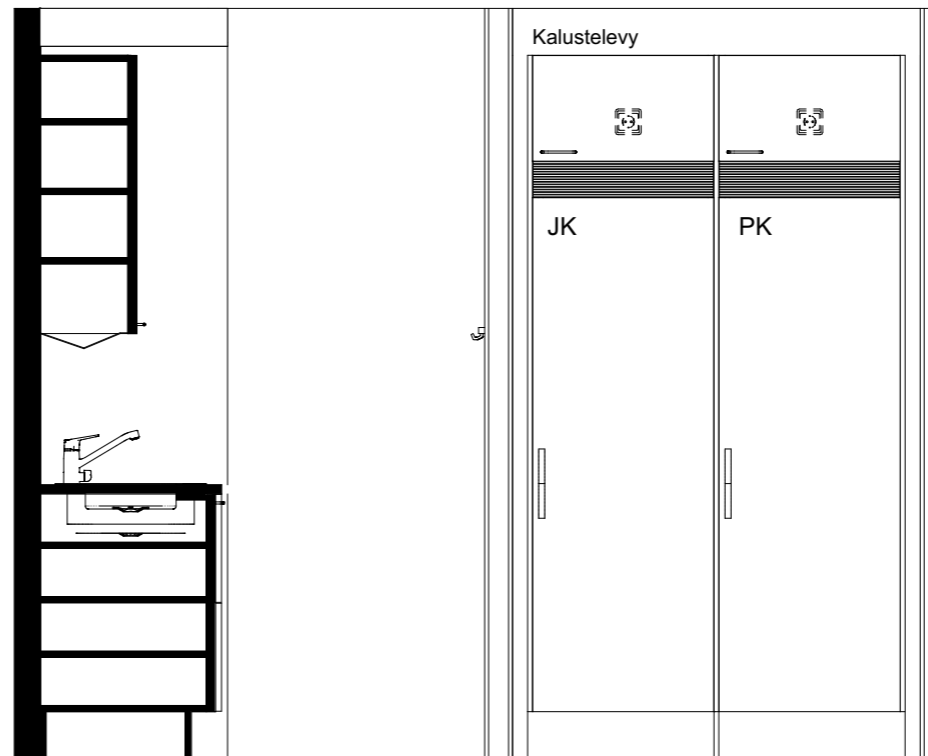
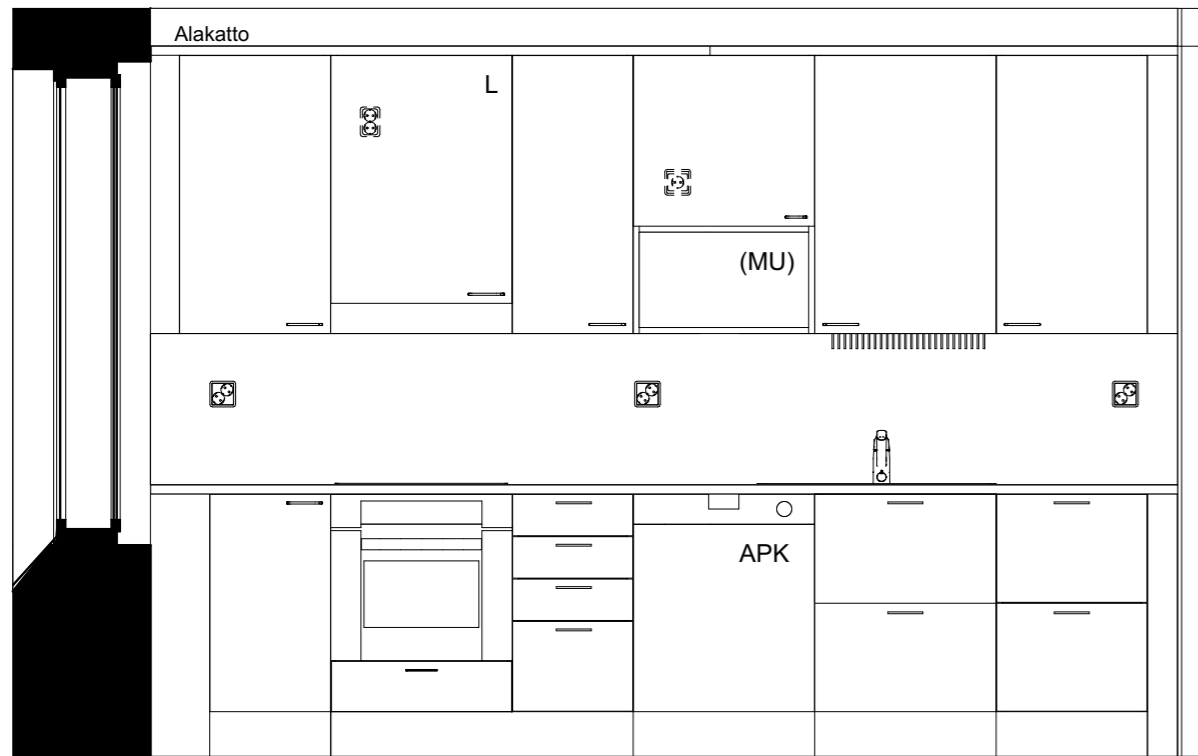

KT8-D164

Kaaviossa olevat tuotteiden kuvat esittävät niiden sijainteja. Kuvat ovat symboleita, tuotteet visuaalisesti esitettyjä ja niihin liittyvät ratkaisut voivat poiketa kaaviossa esitetystä. Pääosin tuotteet on esitetty "Asunnon materiaalivalinnat"-aineistossa. Kaavion mitat ovat moduulimittoja, todelliset mitat saattavat poiketa valmistajasta riippuen. Esitetyt alaslaskujen mitat ovat tavoitteellisia ja saattavat poiketa kuvassa esitetyistä mitoista talotekniikasta johtuvista syistä.

As Oy Helsingin Ahdinlaituri
Länsisatamankatu 41, 00220 Helsinki
20.11.2023



ARKKITEHTIRYHMÄ A6 OY
PURSIMIEHENKATU 29 A 00150 HELSINKI
BÄTSMANSGATAN 29 A 00150 HELSINGFORS
PUH/TEL 010 424 3200 etunimi.sukunimi@a6oy.fi

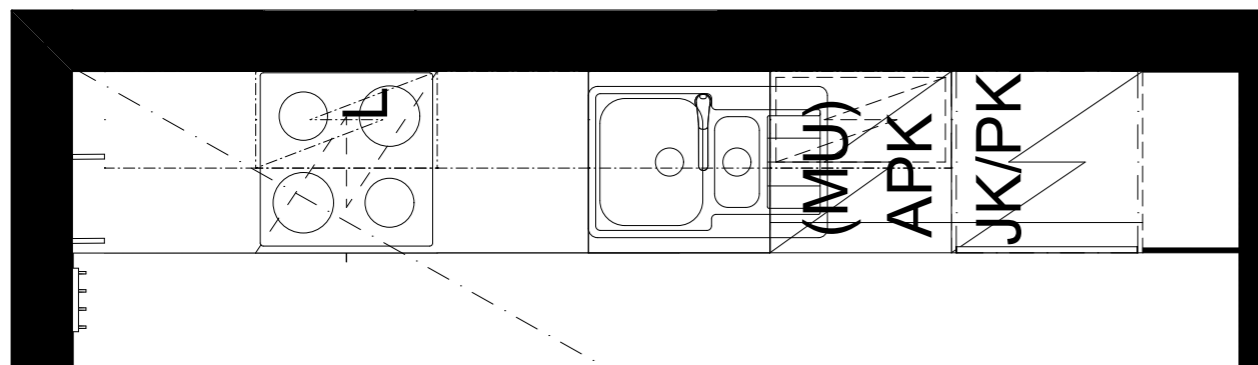
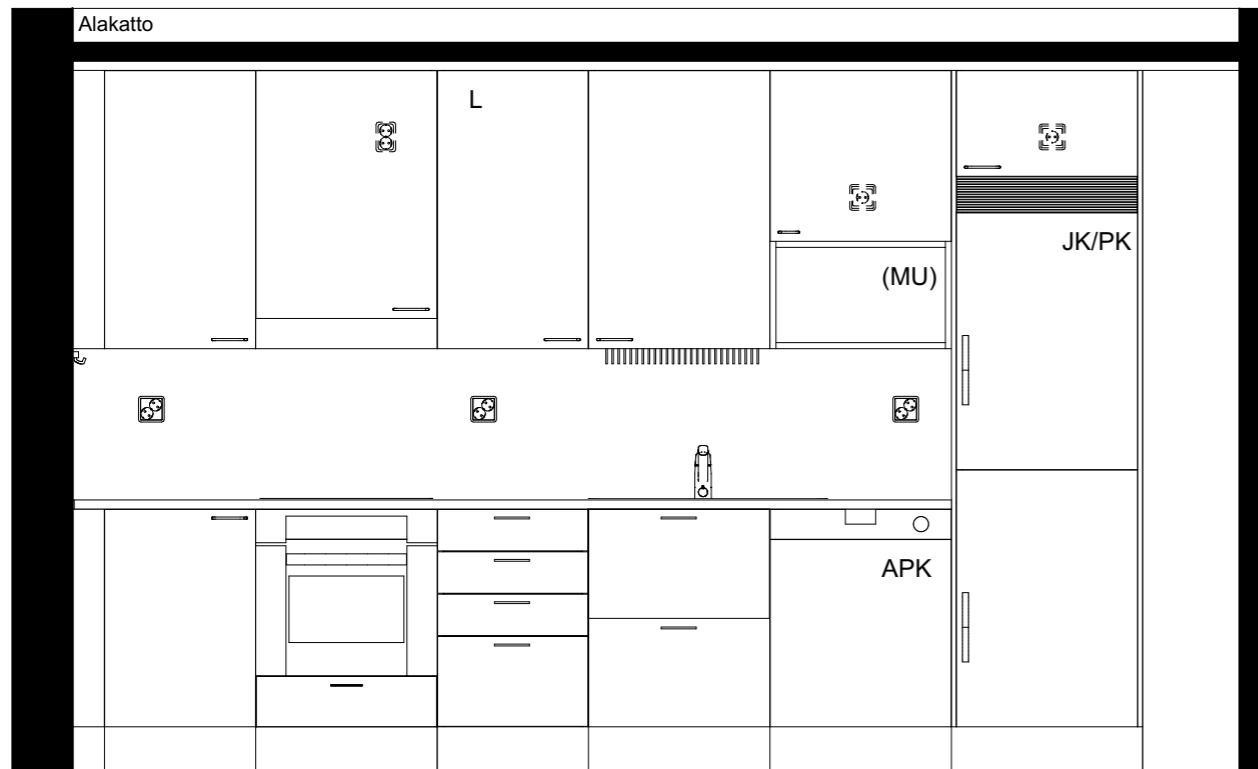

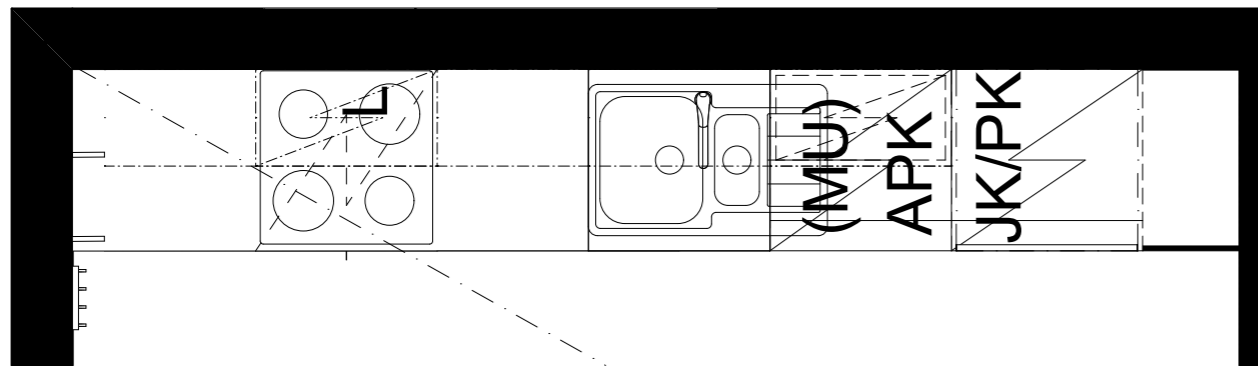
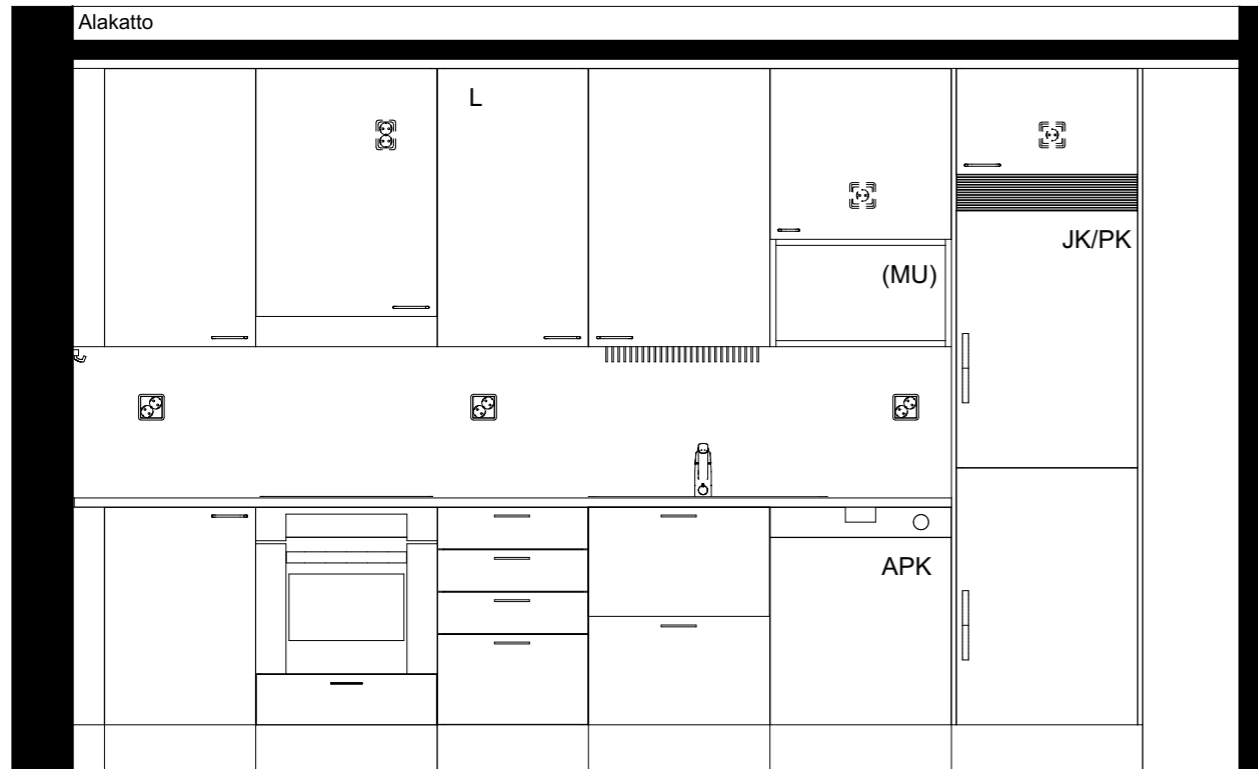

KT9-D151

Kaaviossa olevat tuotteiden kuvat esittävät niiden sijainteja. Kuvat ovat symboleita, tuotteet visuaalisesti esitetyt ja niihin liittyvät ratkaisut voivat poiketa kaaviossa esitetystä. Pääosin tuotteet on esitetty "Asunnon materiaalivalinnat"-aineistossa. Kaavion mitat ovat moduulimittoja, todelliset mitat saattavat poiketa valmistajasta riippuen. Esitetyt alasaskujen mitat ovat tavoitteellisia ja saattavat poiketa kuvassa esitetyistä mitoista talotekniikasta johtuvista syistä.

As Oy Helsingin Ahdinlaituri
Länsisatamankatu 41, 00220 Helsinki
20.11.2023



ARKKITEHTIRYHMÄ A6 OY
PURSIMIEHENKATU 29 A 00150 HELSINKI
BÄTSMANSGATAN 29 A 00150 HELSINGFORS
PUH/TEL 010 424 3200 etunimi.sukunimi@a6oy.fi

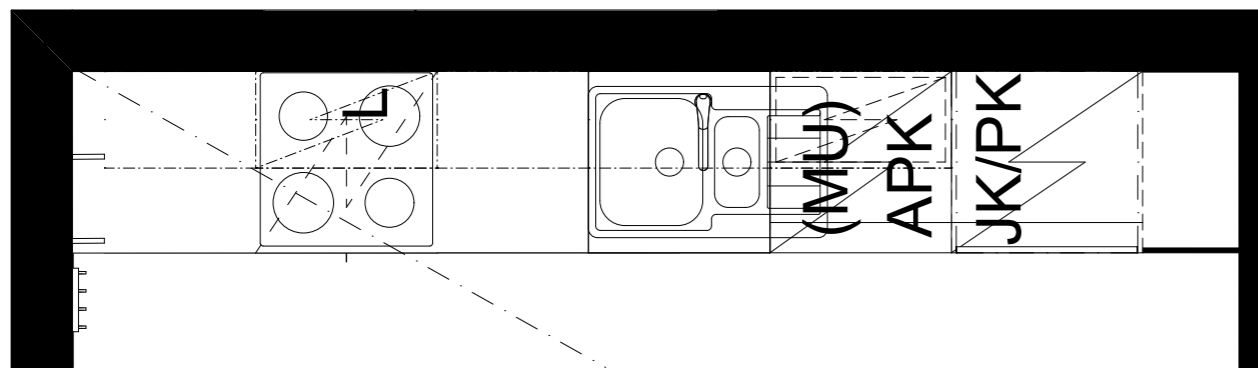
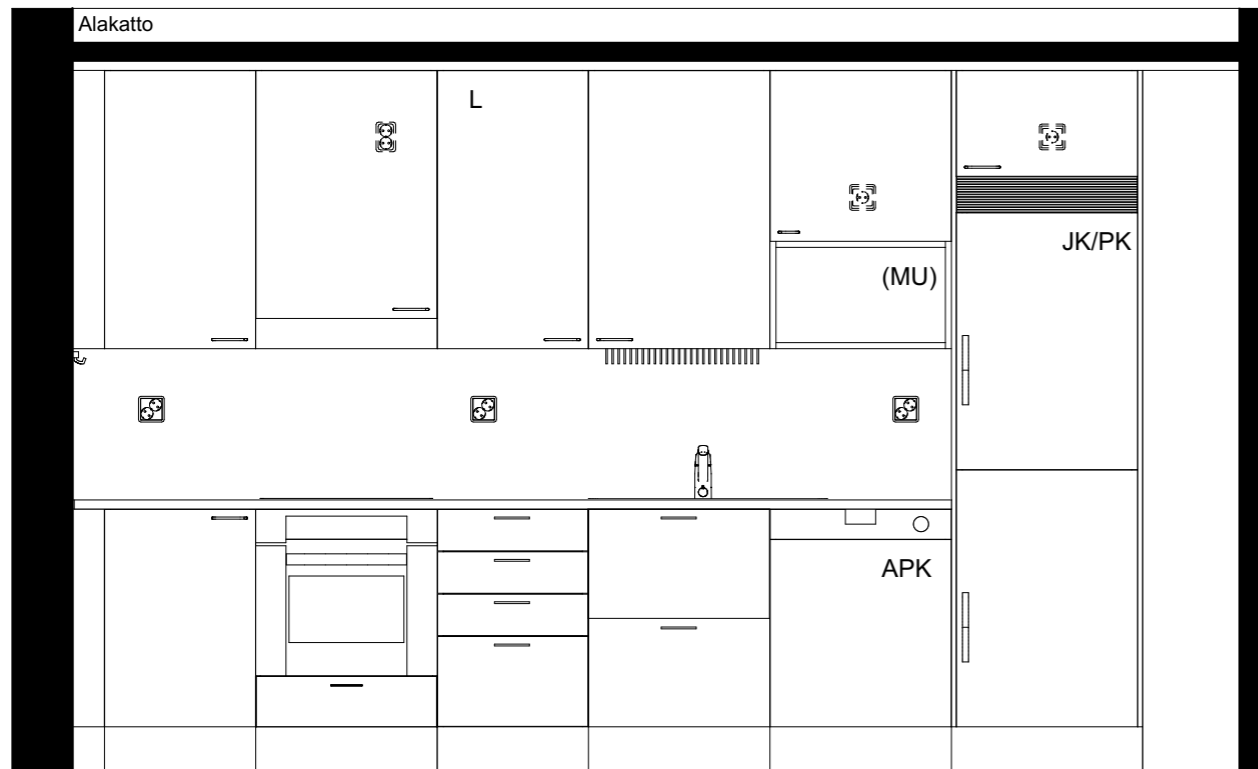

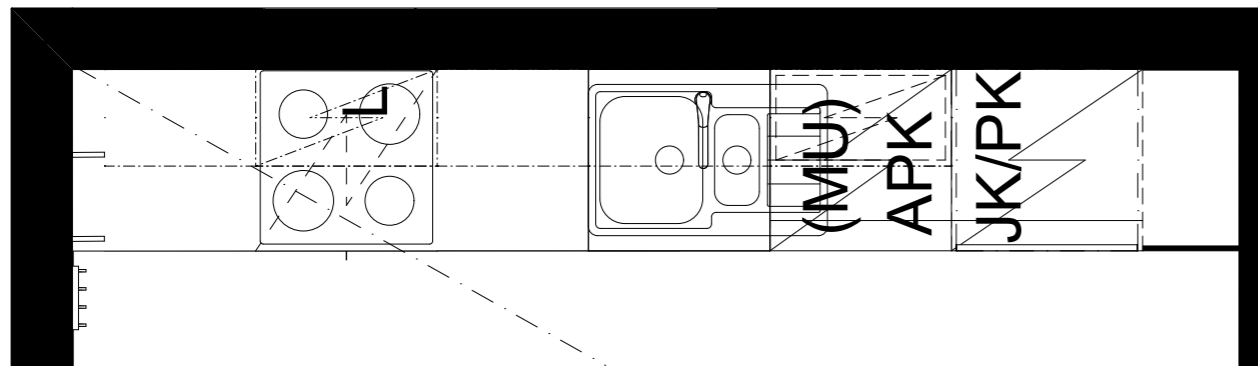
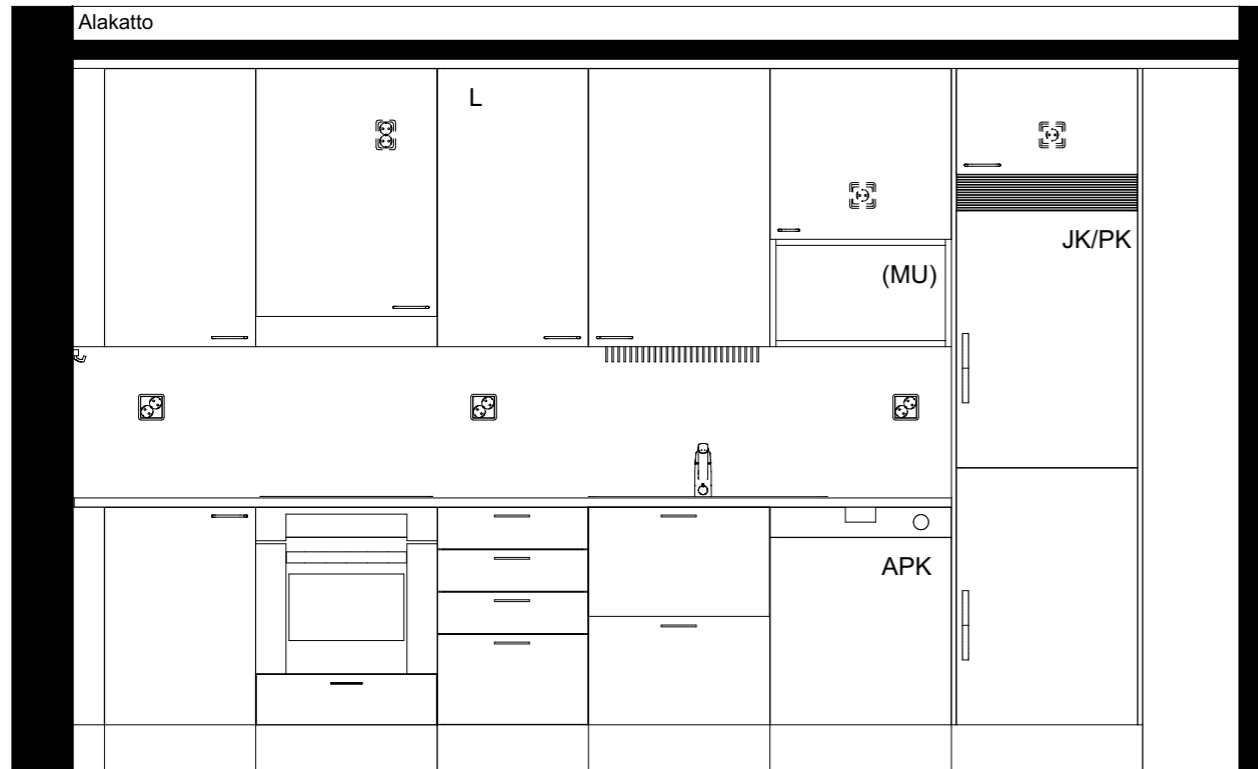

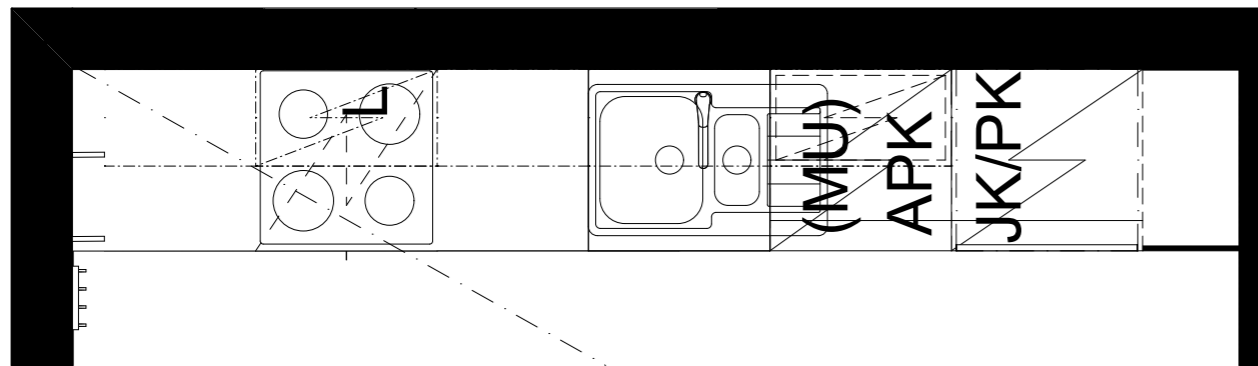
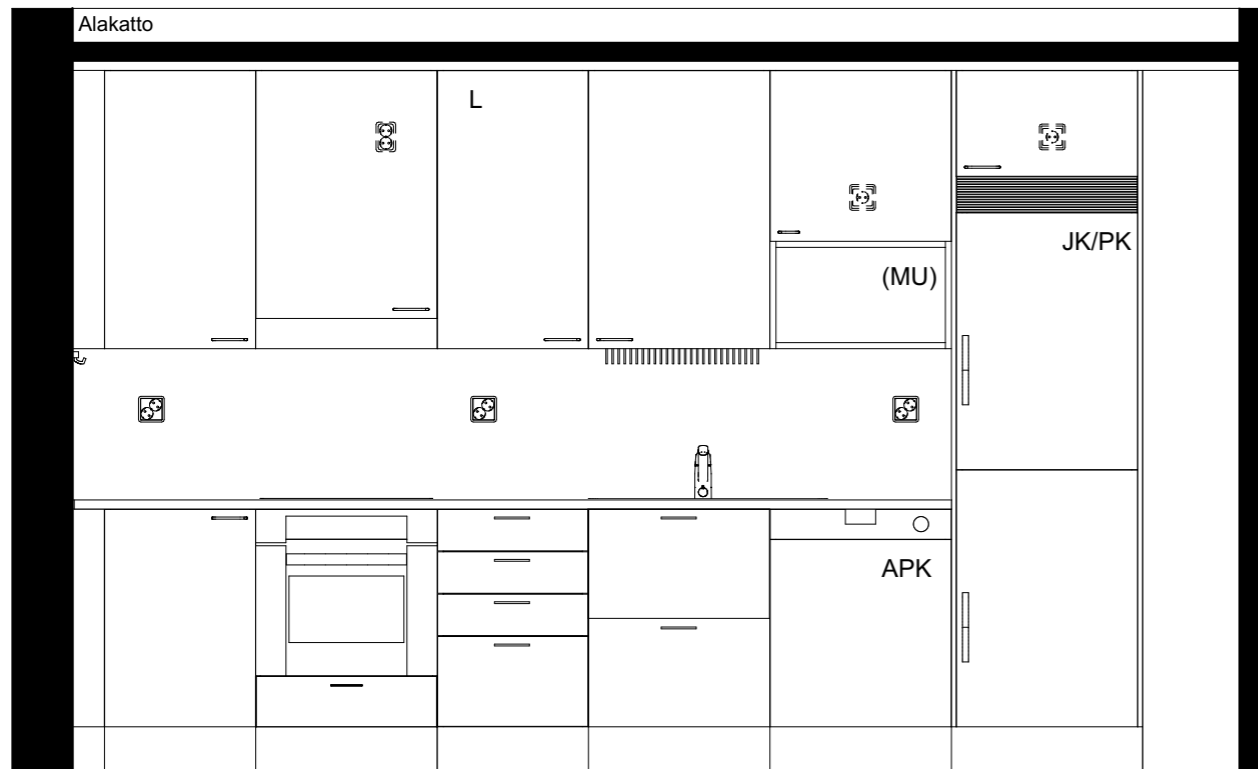

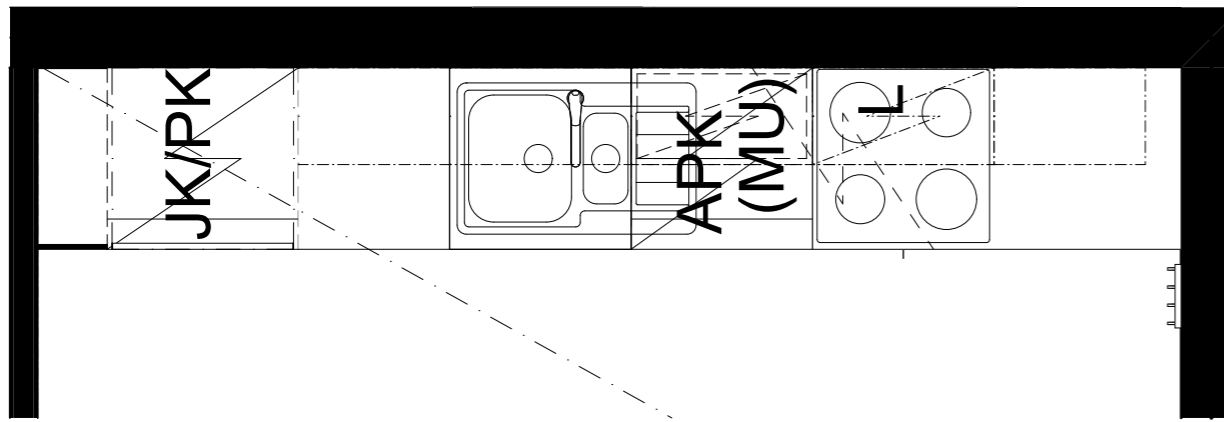
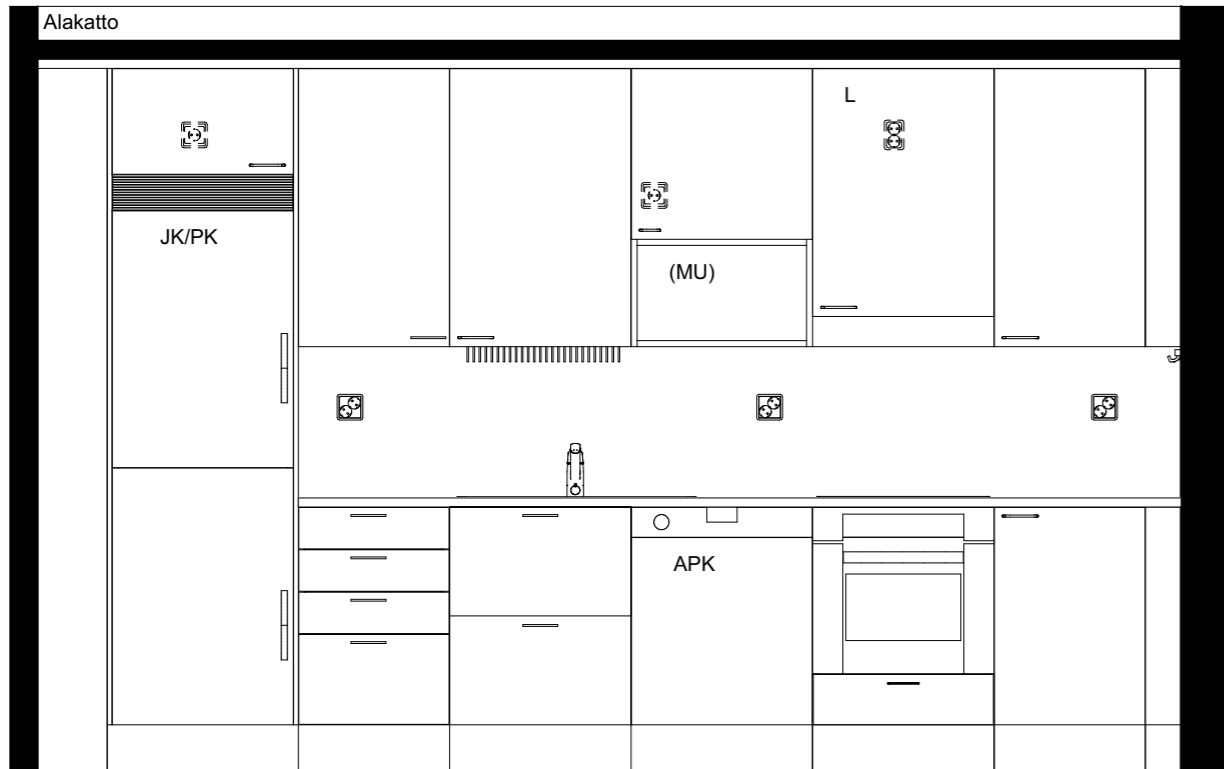

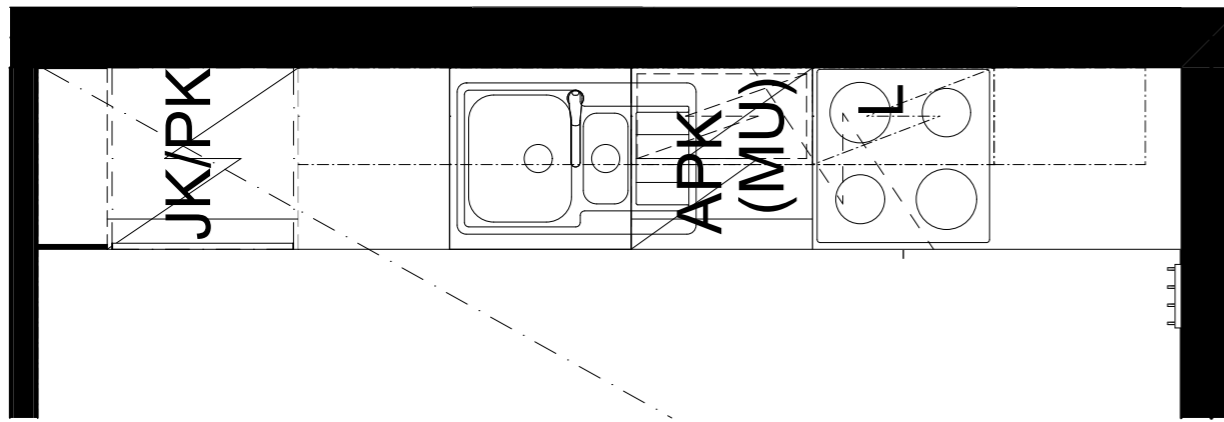
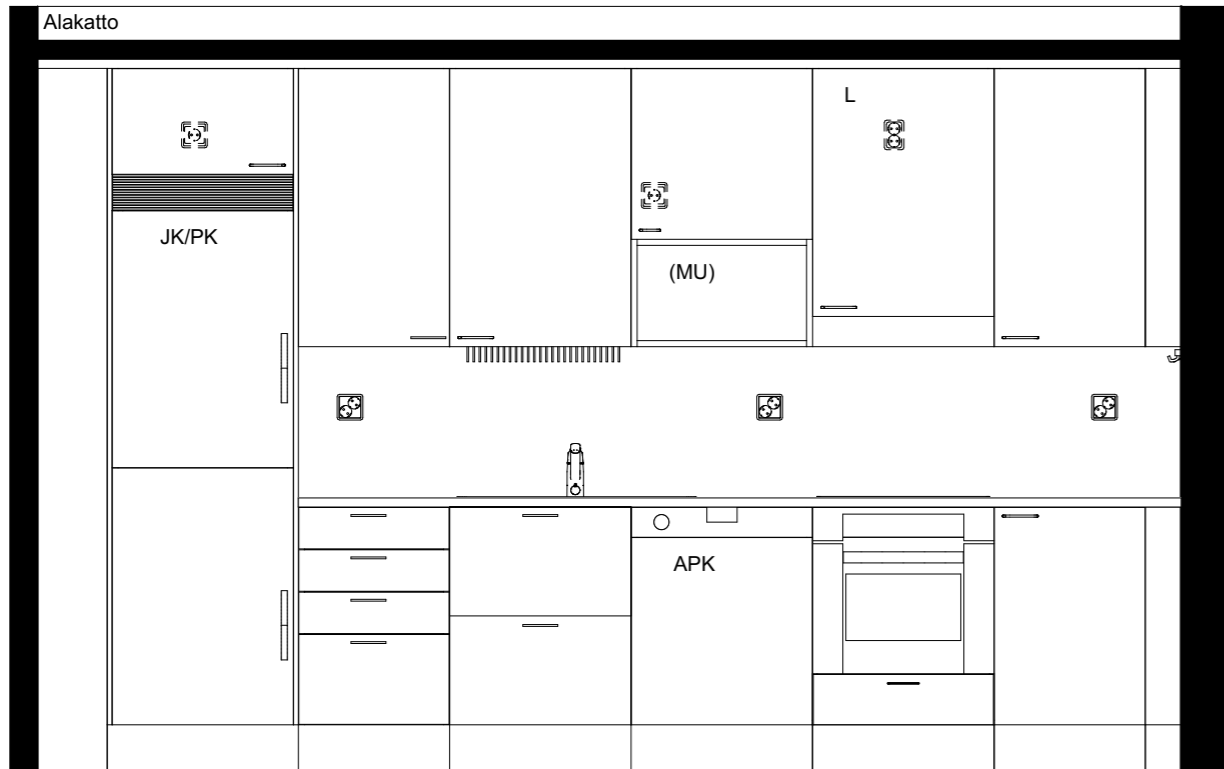

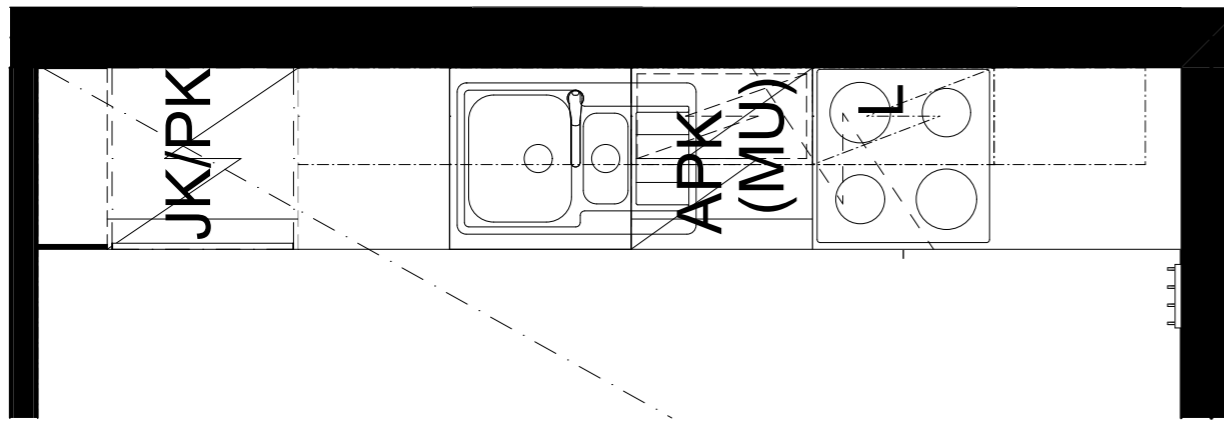
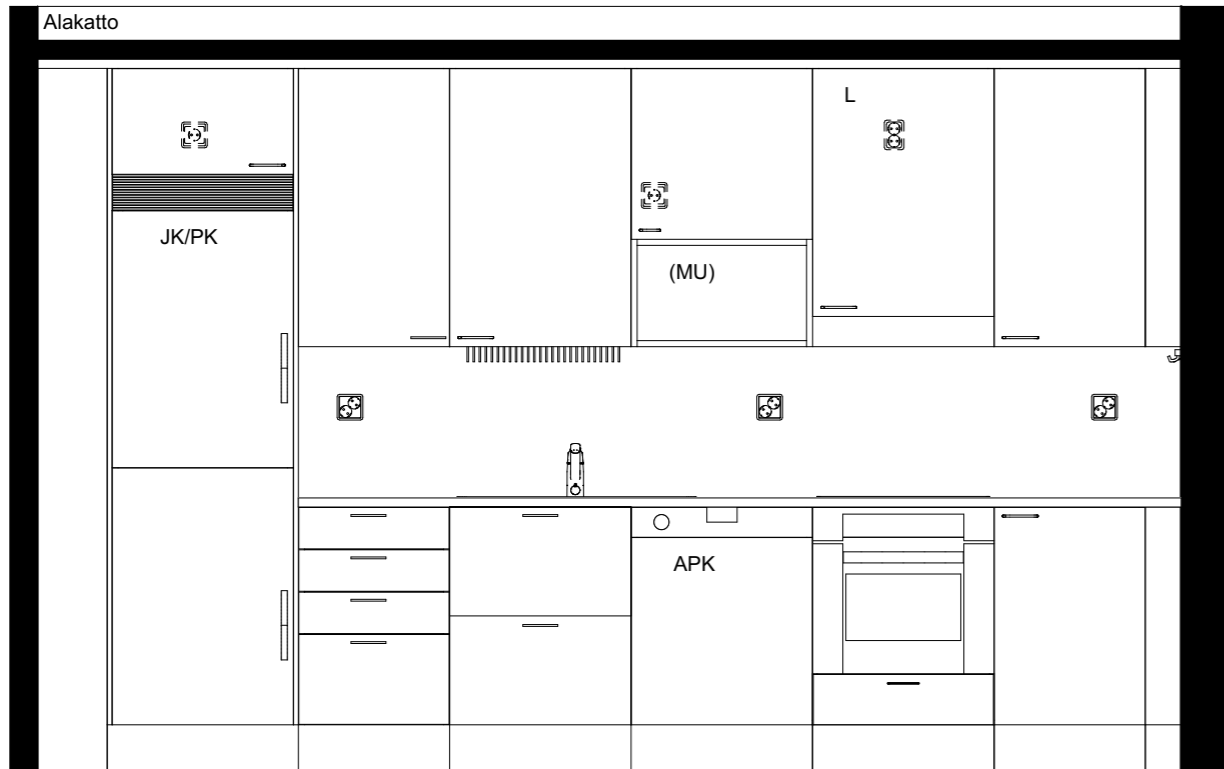

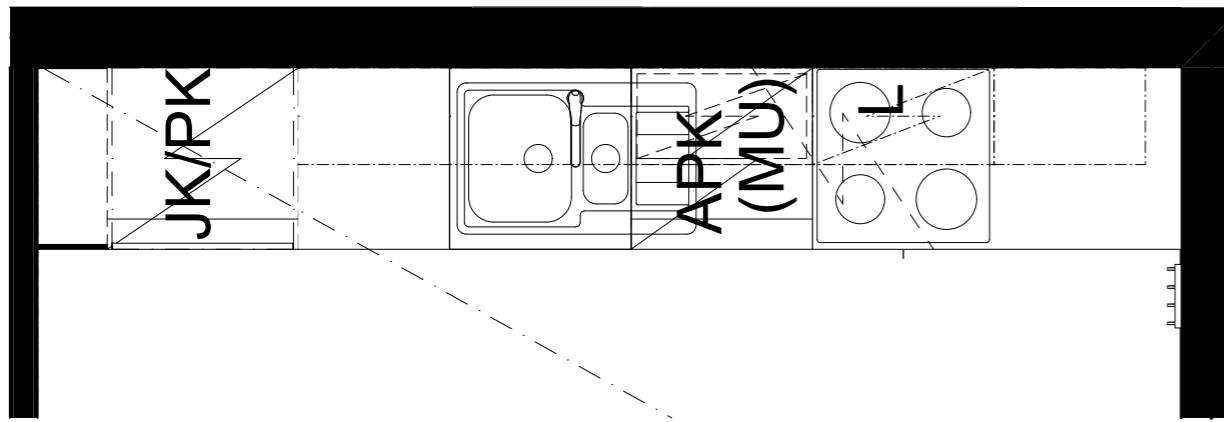
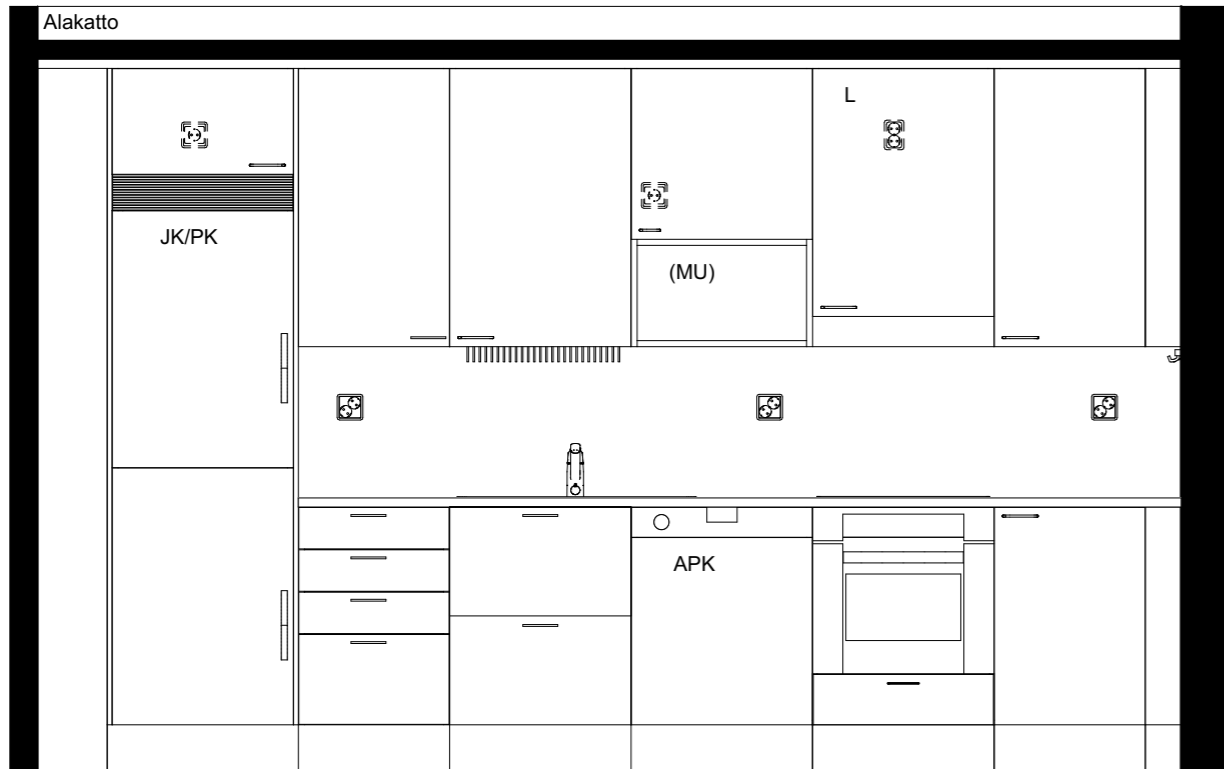

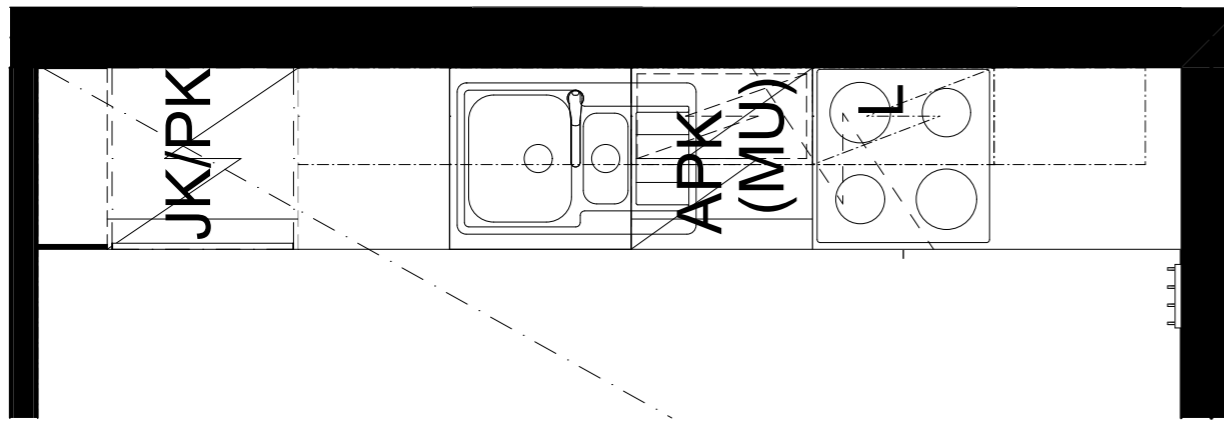
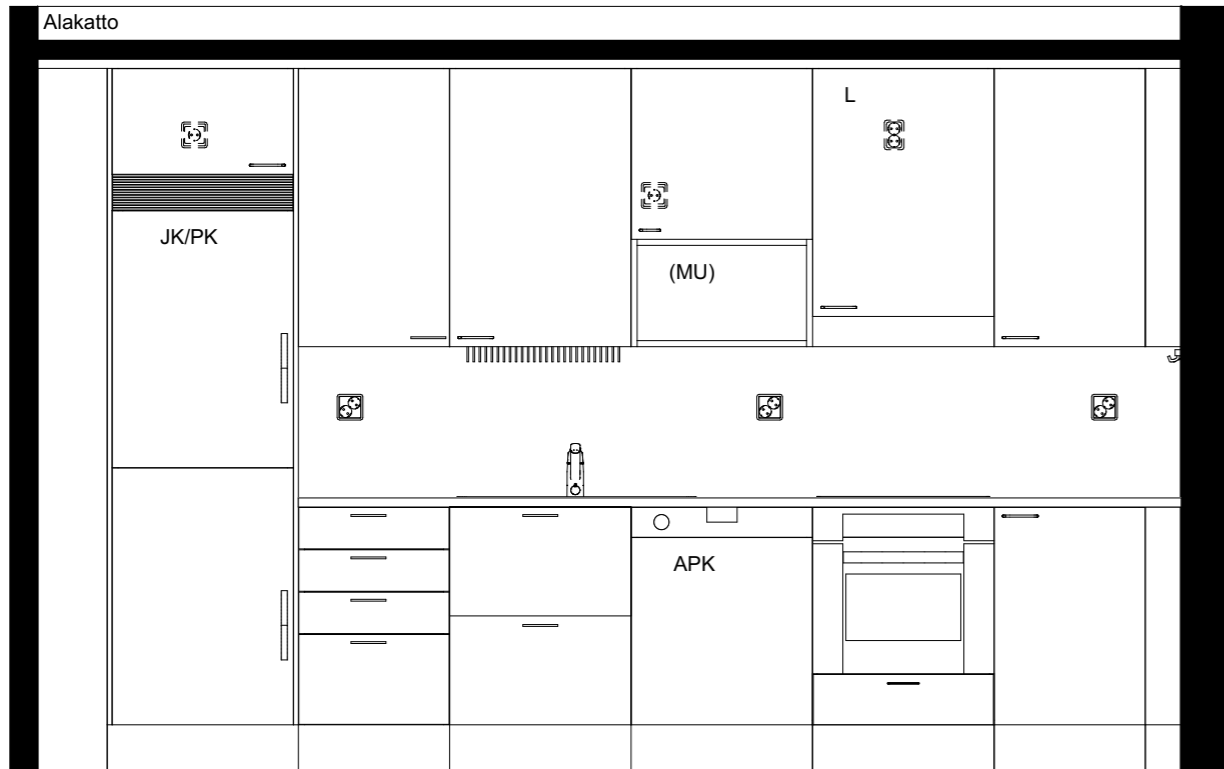

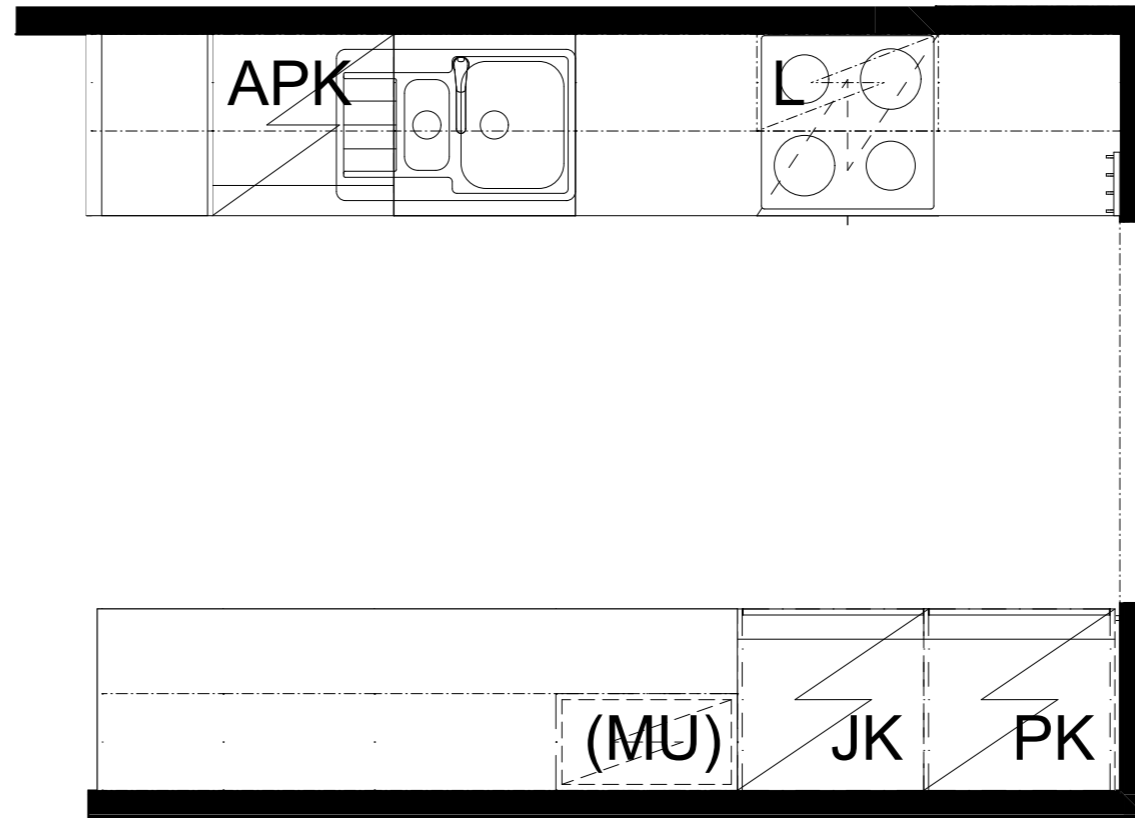
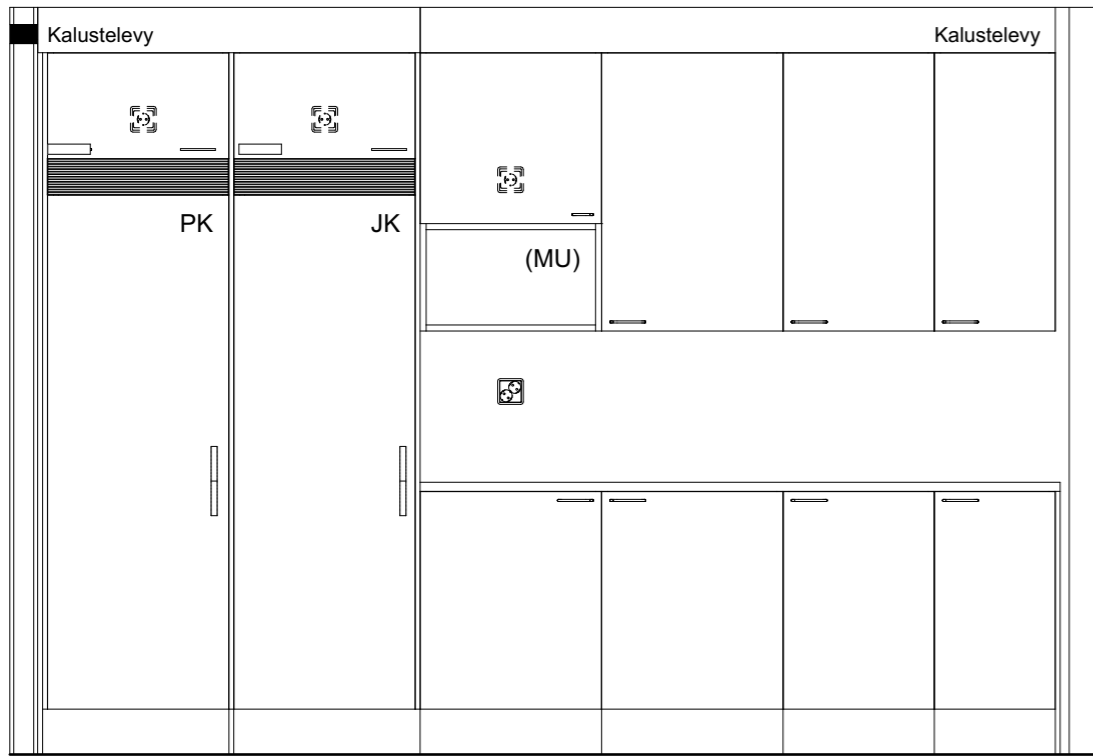
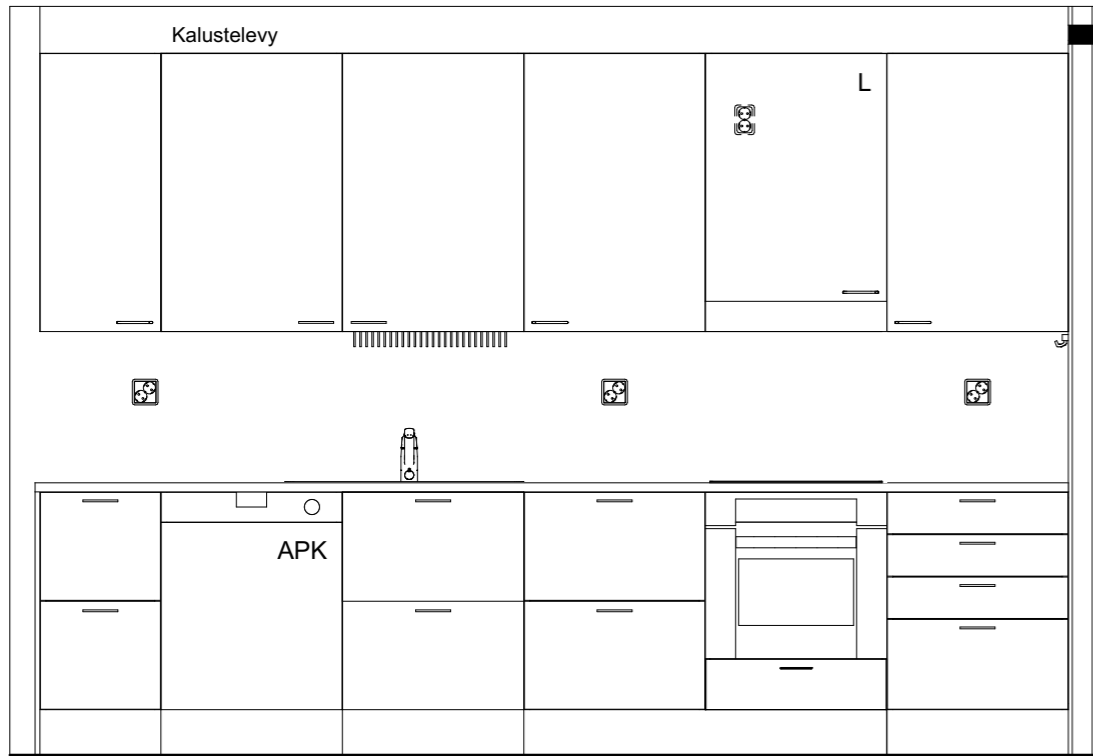

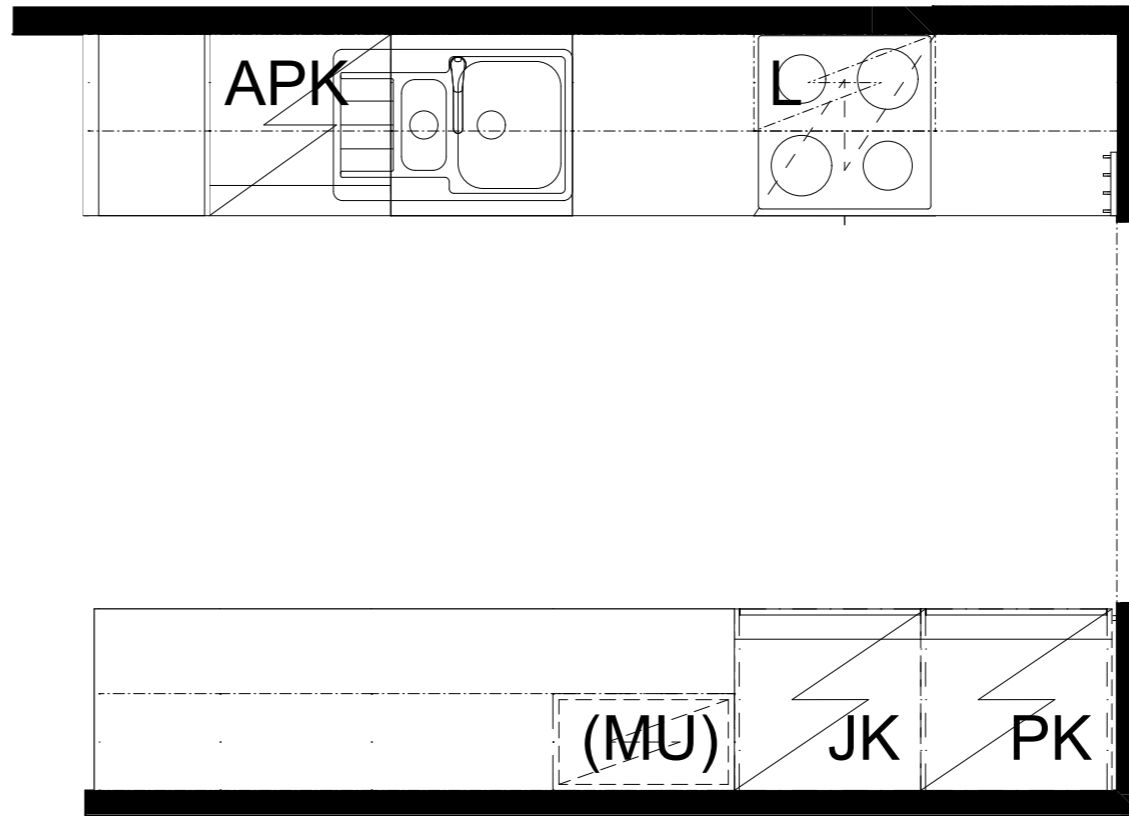
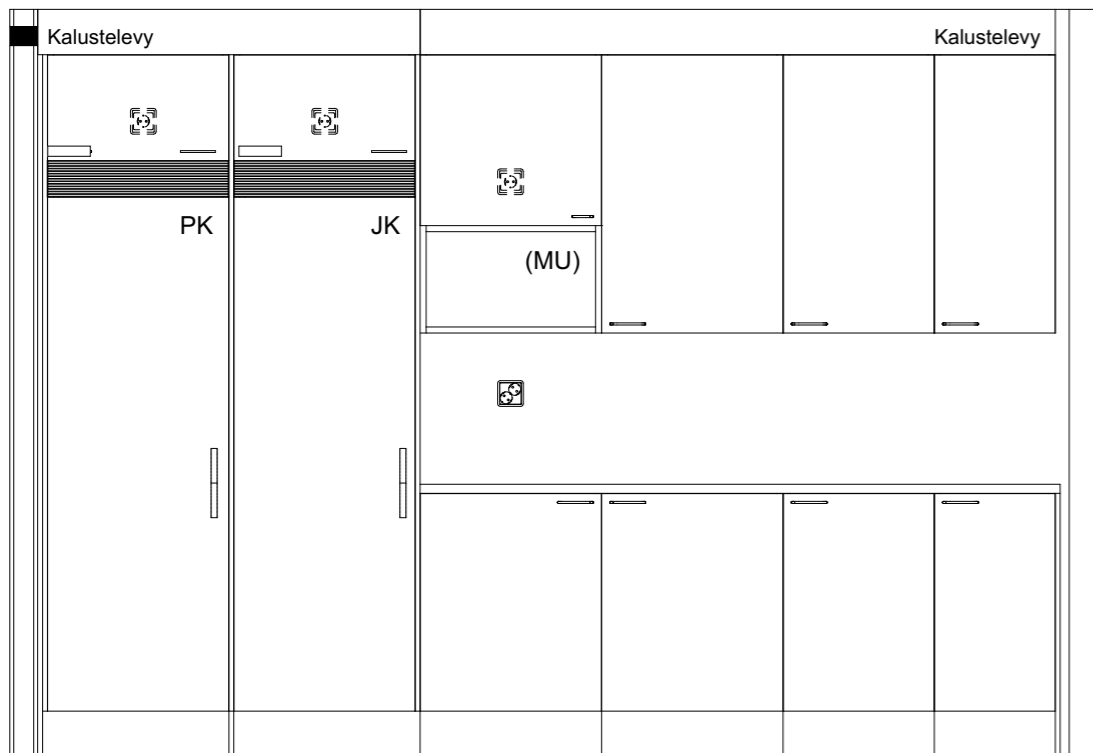
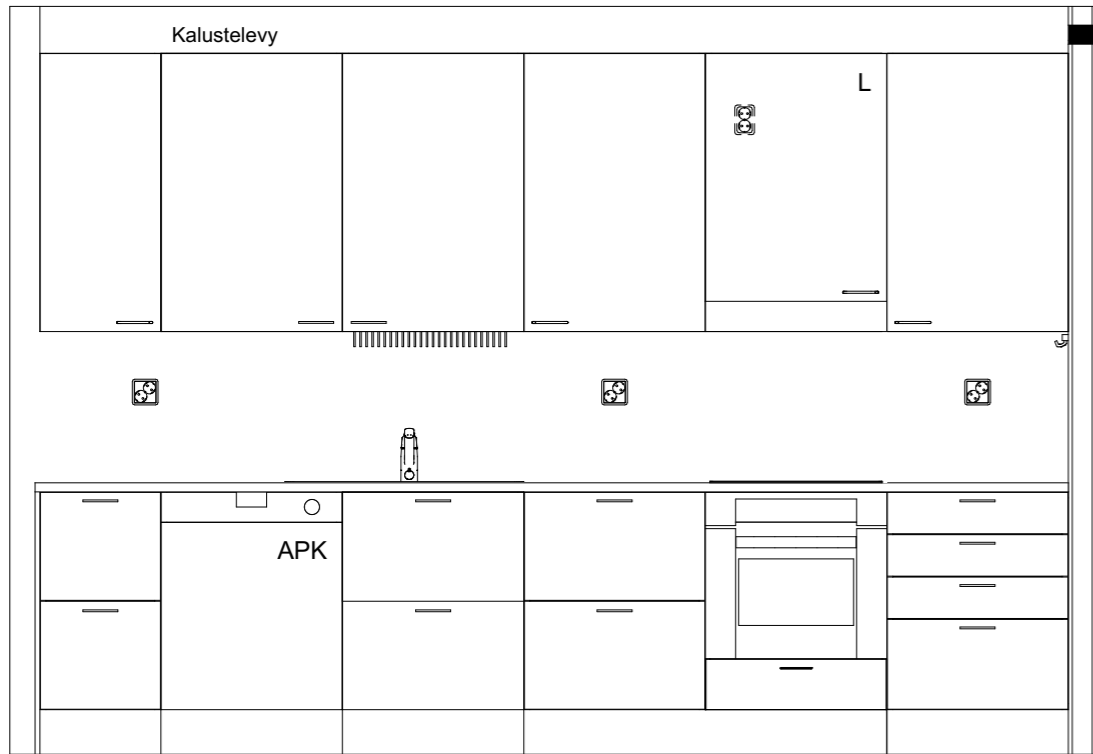

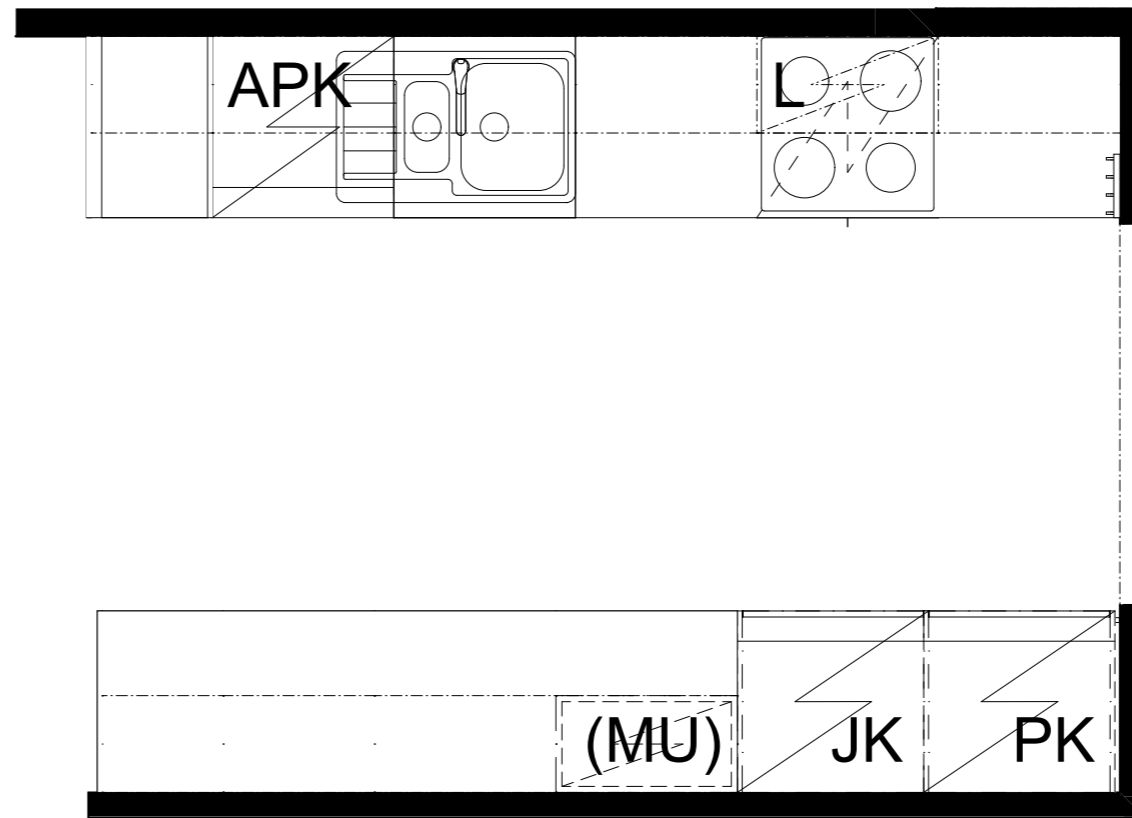
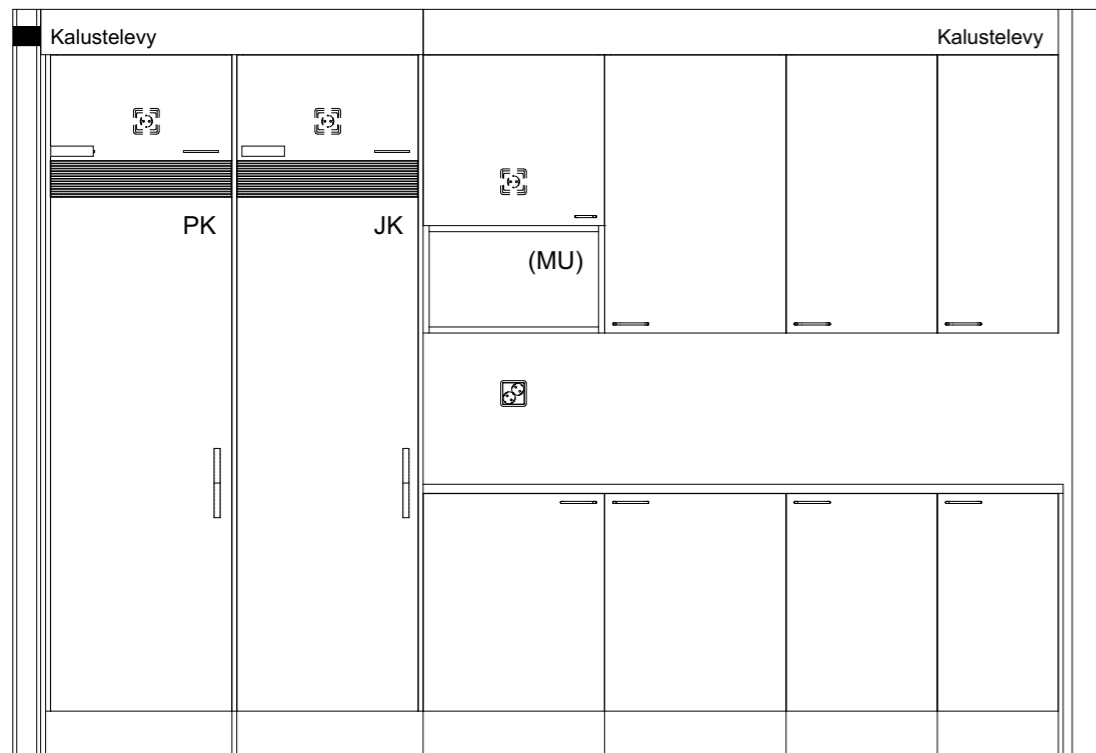
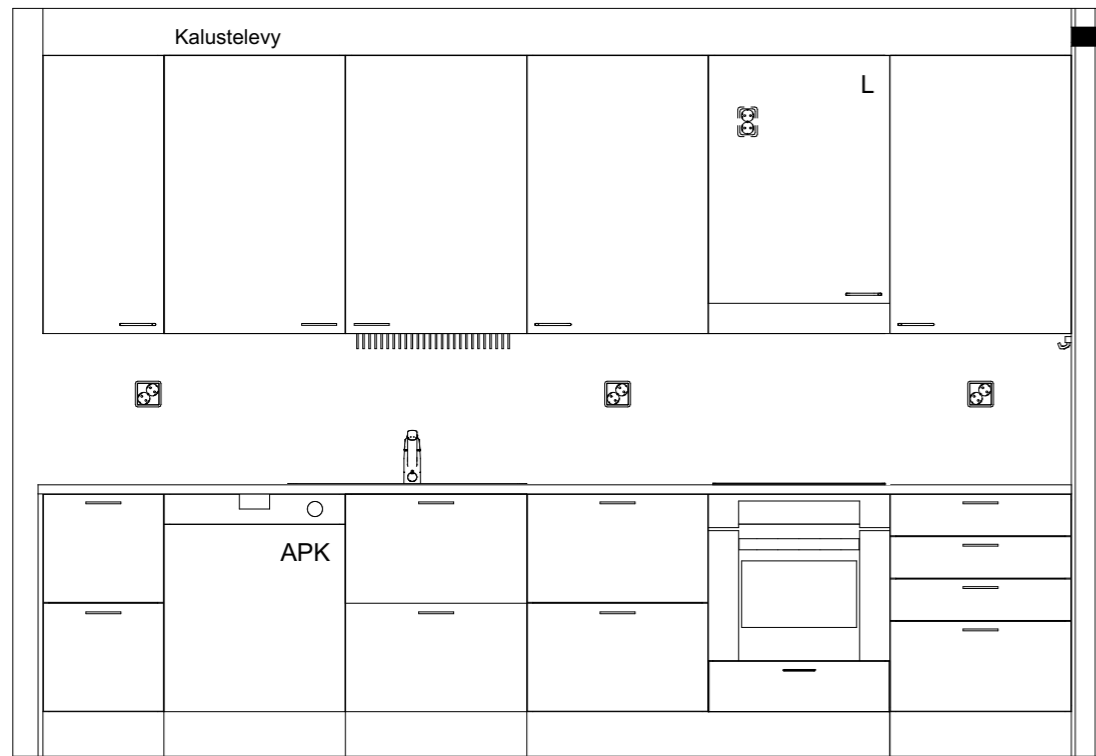

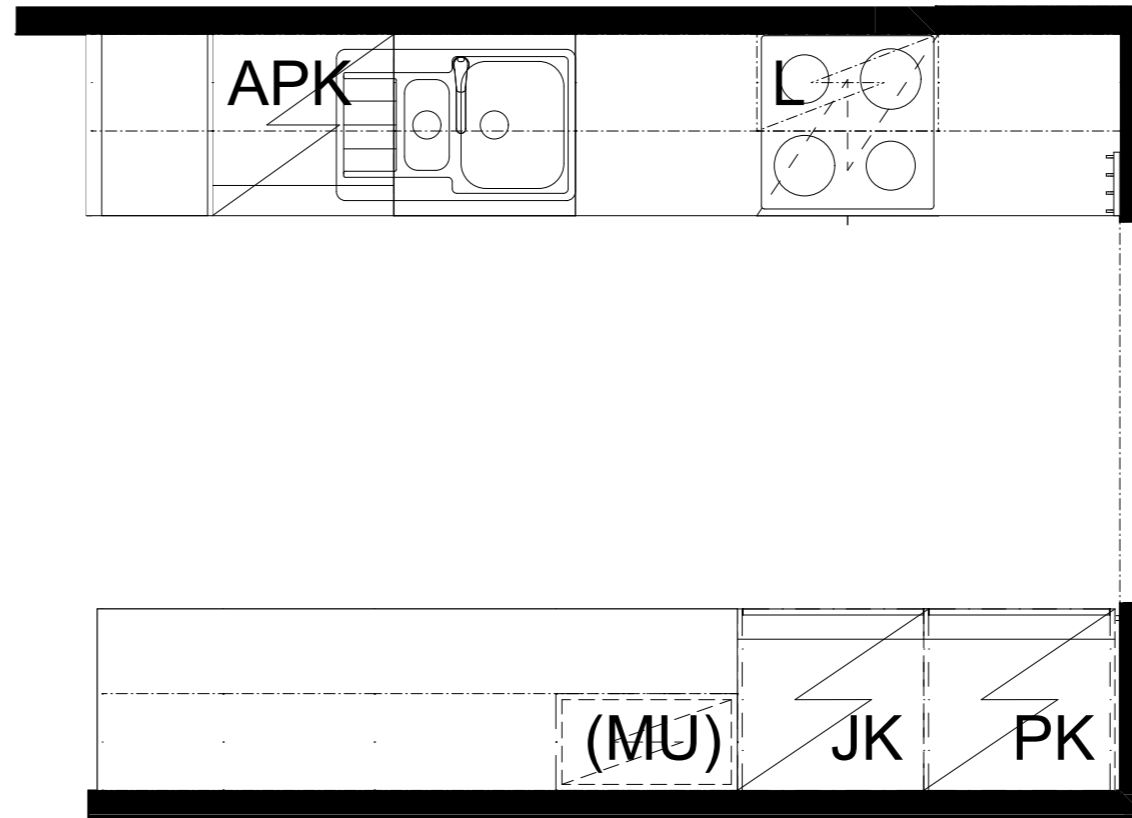
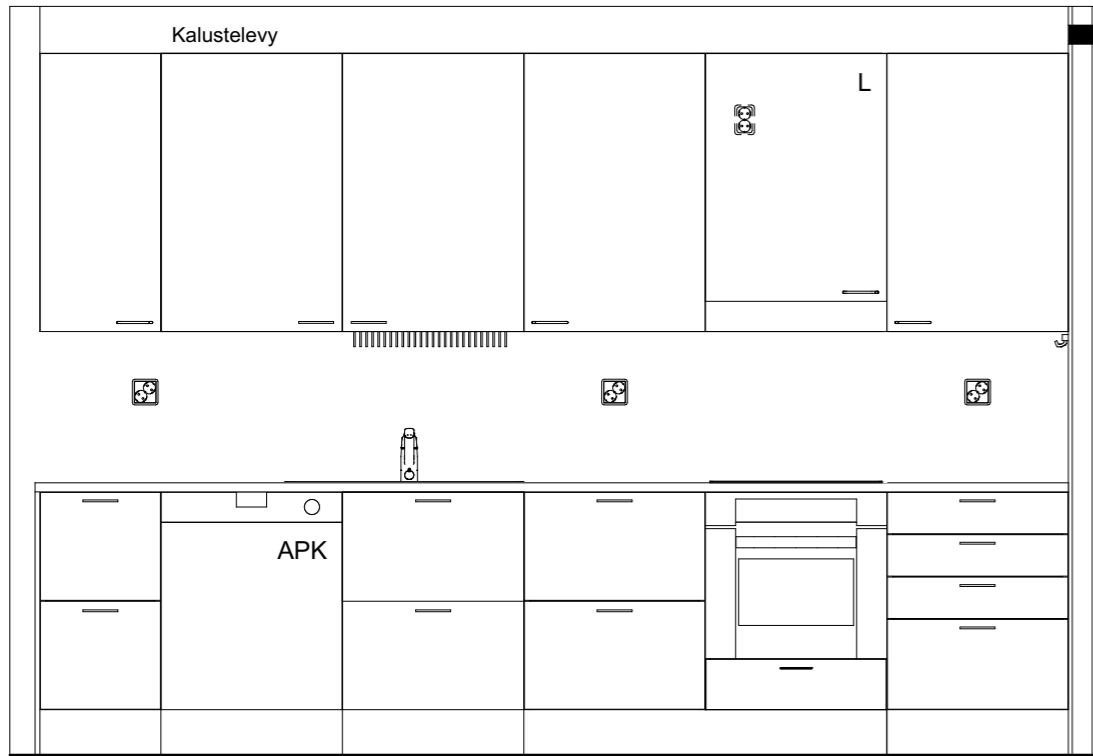

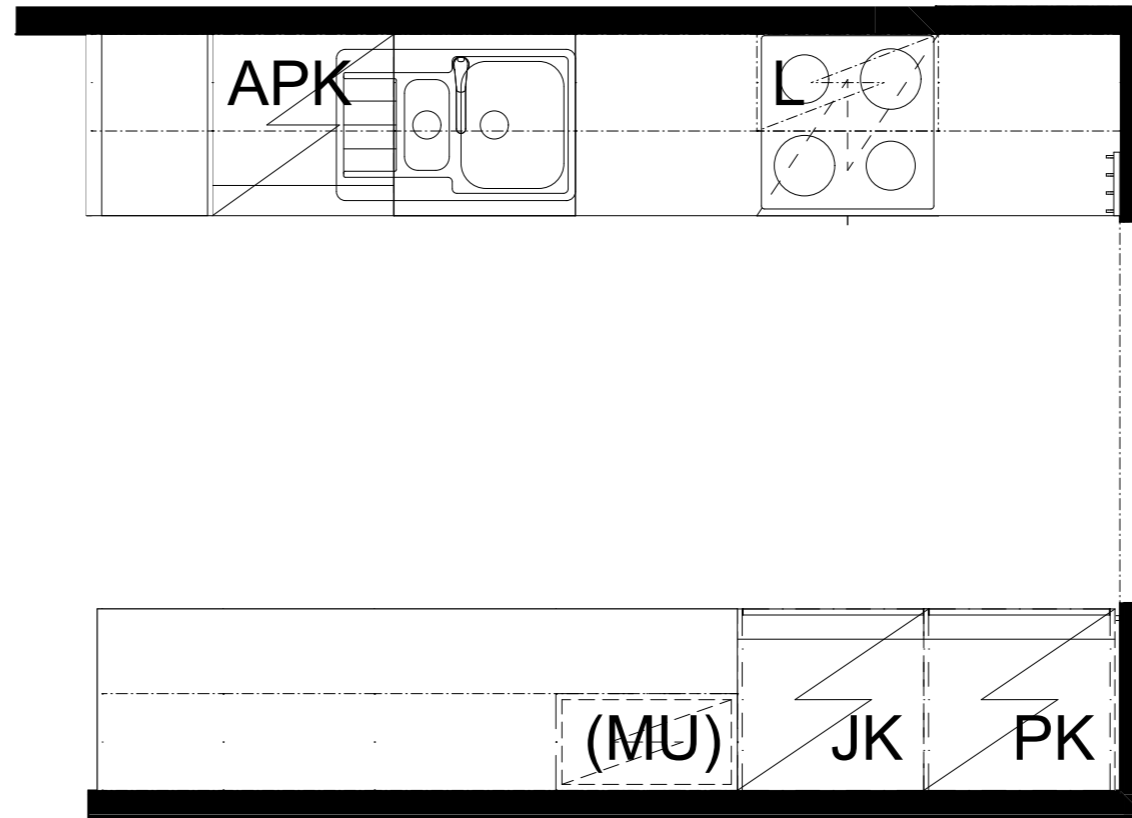
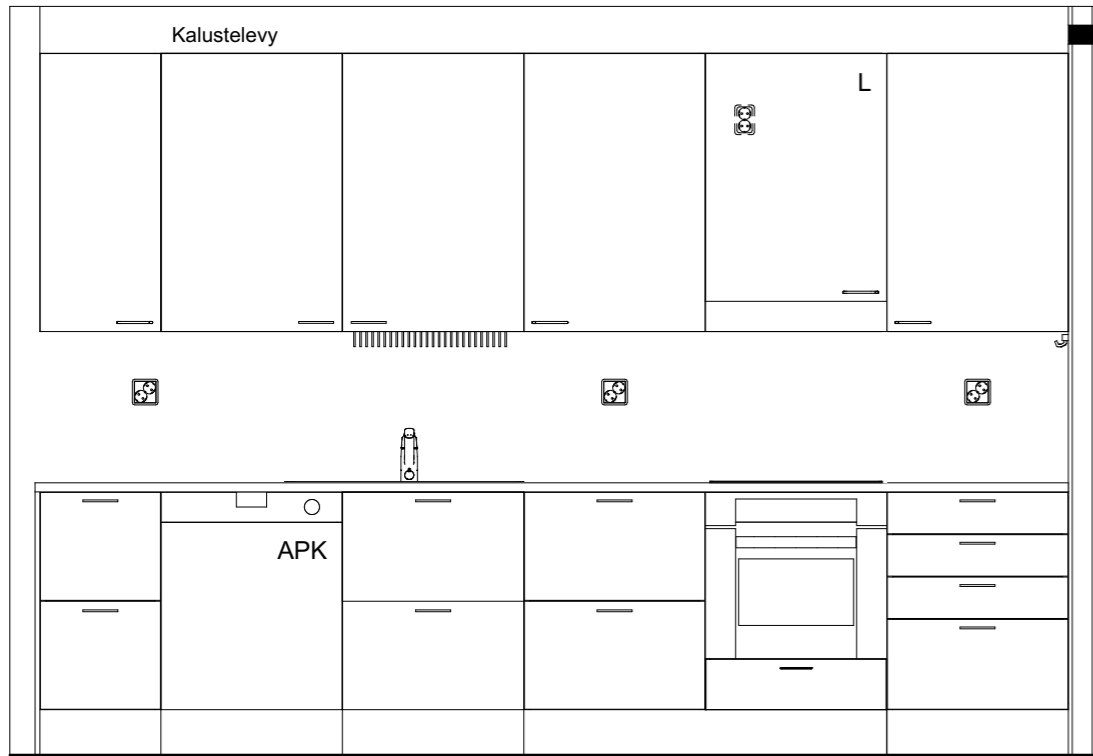

Kaaviossa olevat tuotteiden kuvat esittävät niiden sijainteja. Kuvat ovat symboleita, tuotteet visuaalisesti esitettyjä ja niihin liittyvät ratkaisut voivat poiketa kaaviossa esitetystä. Pääosin tuotteet on esitetty "Asunnon materiaalivalinnat"-aineistossa. Kaavion mitat ovat moduulimittoja, todelliset mitat saattavat poiketa valmistajasta riippuen. Esitetyt alasaskujen mitat ovat tavoitteellisia ja saattavat poiketa kuvassa esitetyistä mitoista talotekniikasta johtuvista syistä.

As Oy Helsingin Ahdinlaituri
Länsisatamankatu 41, 00220 Helsinki
20.11.2023



ARKKITEHTIRYHMÄ A6 OY
PURSIMIEHENKATU 29 A 00150 HELSINKI
BÄTSMANGATAN 29 A 00150 HELSINGFORS
PUH/TEL 010 424 3200 etunimi.sukunimi@a6oy.fi

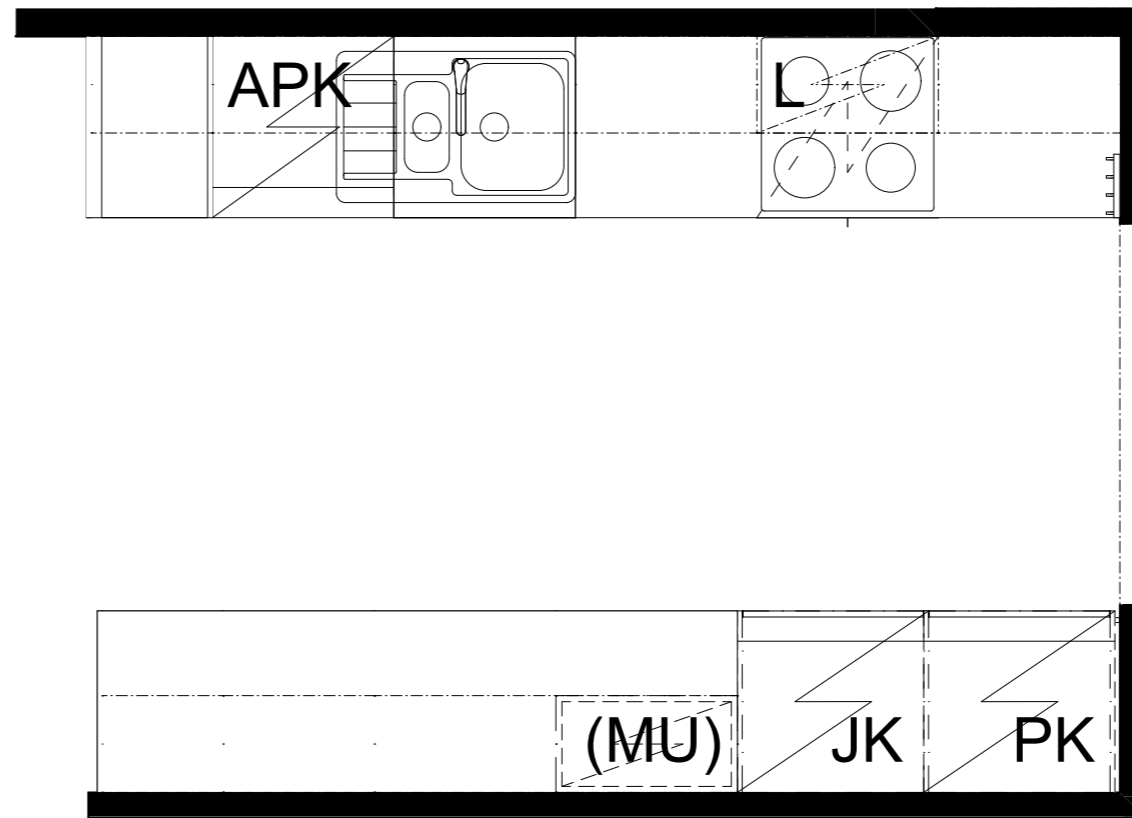
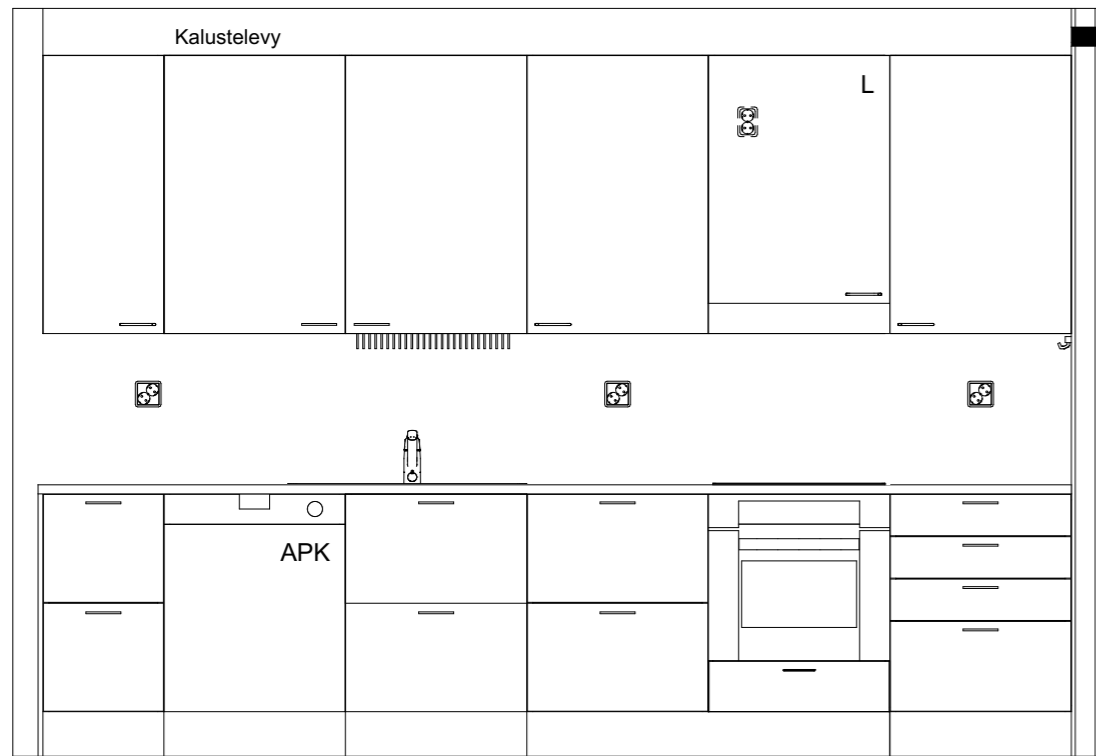

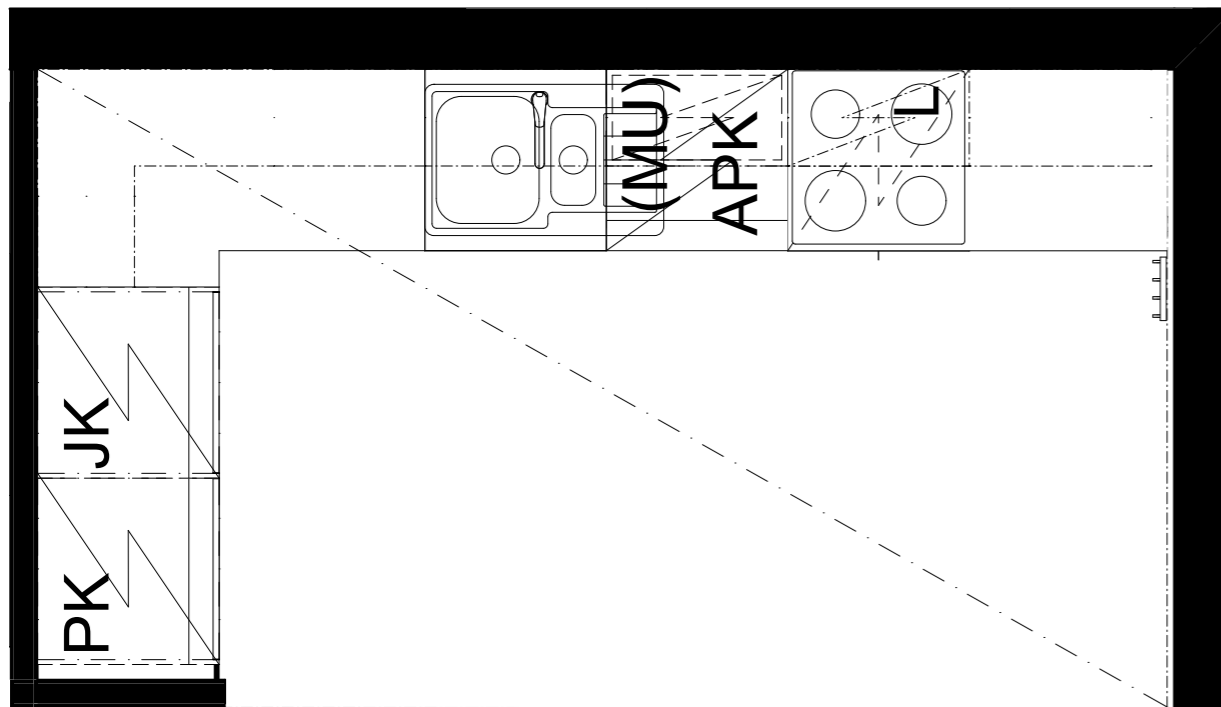
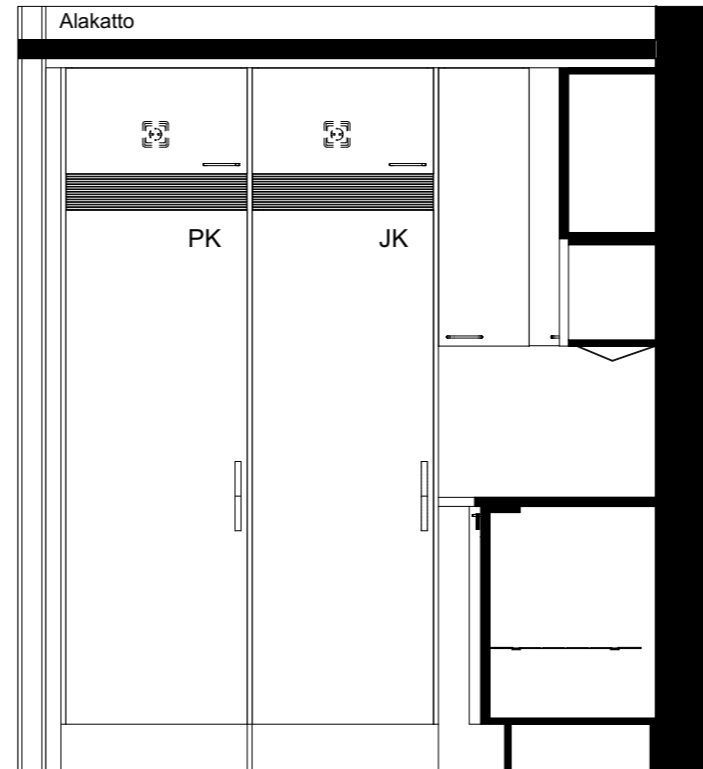
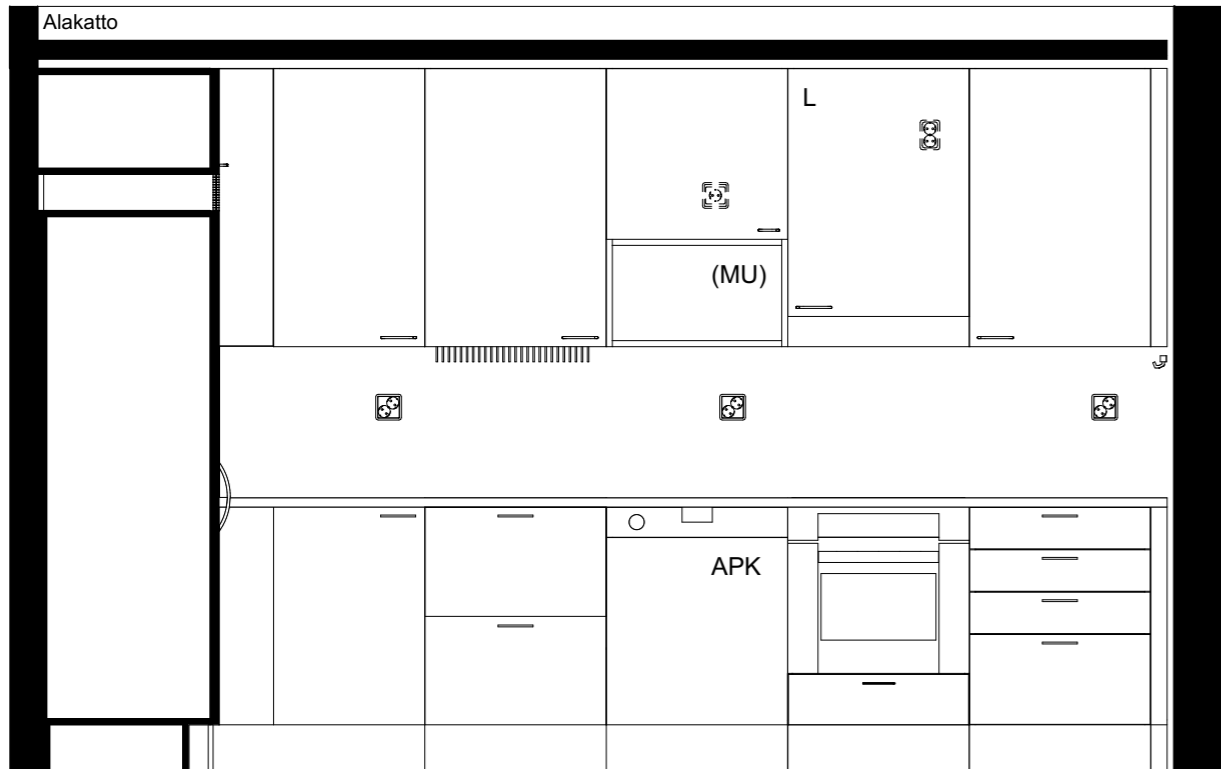

KT12-D144

Kaaviossa olevat tuotteiden kuvat esittävät niiden sijainteja. Kuvat ovat symboleita, tuotteet visuaalisesti esitettyjä ja niihin liittyvät ratkaisut voivat poiketa kaaviossa esitetystä. Pääosin tuotteet on esitetty "Asunnon materiaalivalinnat"-aineistossa. Kaavion mitat ovat moduulimittoja, todelliset mitat saatavat poiketa valmistajasta riippuen. Esitetyt alaslaskujen mitat ovat tavoitteellisia ja saattavat poiketa kuvassa esitetyistä mitoista talotekniikasta johtuvista syistä.

As Oy Helsingin Ahdinlaituri
Länsisatamankatu 41, 00220 Helsinki
20.11.2023



ARKKITEHTIRYHMÄ A6 OY
PURSIMIEHENKATU 29 A 00150 HELSINKI
BÄTSMANSGATAN 29 A 00150 HELSINGFORS
PUH/TEL 010 424 3200 etunimi.sukunimi@a6oy.fi