

Kaaviossa olevat tuotteiden kuvat esittävät niiden sijainteja. Kuvat ovat symboleita, tuotteet visuaalisesti esitetyjä ja niihin liittyvät ratkaisut voivat poiketa kaaviossa esitetystä. Pääosin tuotteet on esitetty "Asunnon materiaalivalinnat"-aineistossa. Kaavion mitat ovat moduulimittoja, todelliset mitat saattavat poiketa valmistajasta riippuen. Esitetyt alaslaskujen mitat ovat tavoitteellisia ja saattavat poiketa kuvassa esitetyistä mitoista talotekniikasta johtuvista syistä.

As Oy Helsingin Ahdinlaituri
 Länsiäntamankatu 41, 00220 Helsinki
 201120
 3

ARKKITEHTIRYHMÄ A6 OY
 PURSIMIEHENKATU 29 A 00150 HELSINKI
 BÄTSMANSGATAN 29 A 00150 HELSINGFORS
 PUH/TEL 010 424 3200 etunimi.sukunimi@a6oy.fi

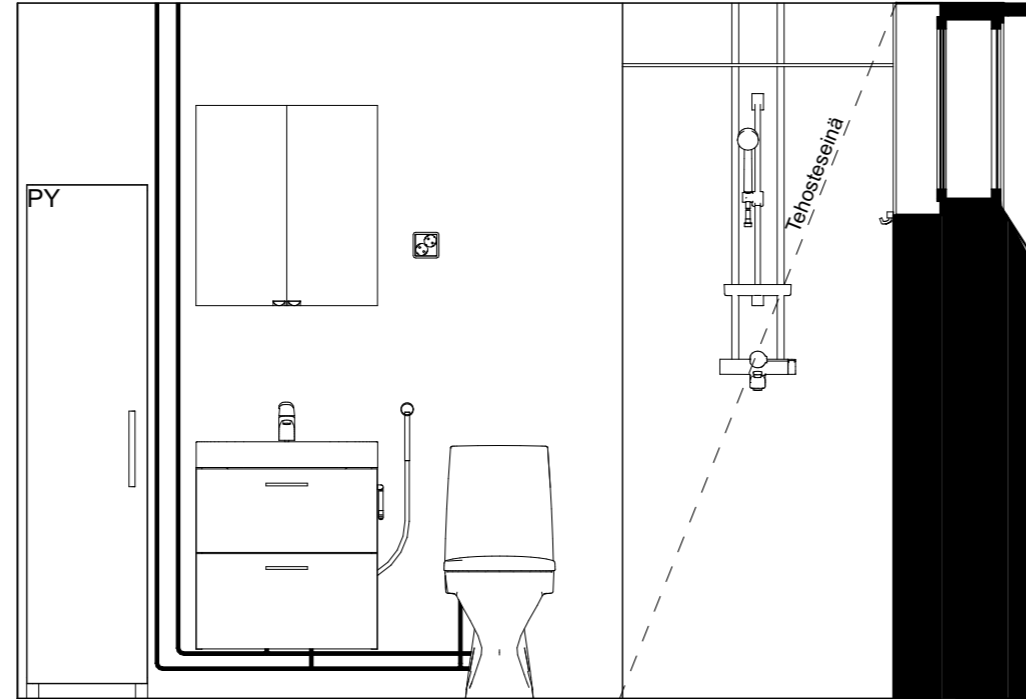
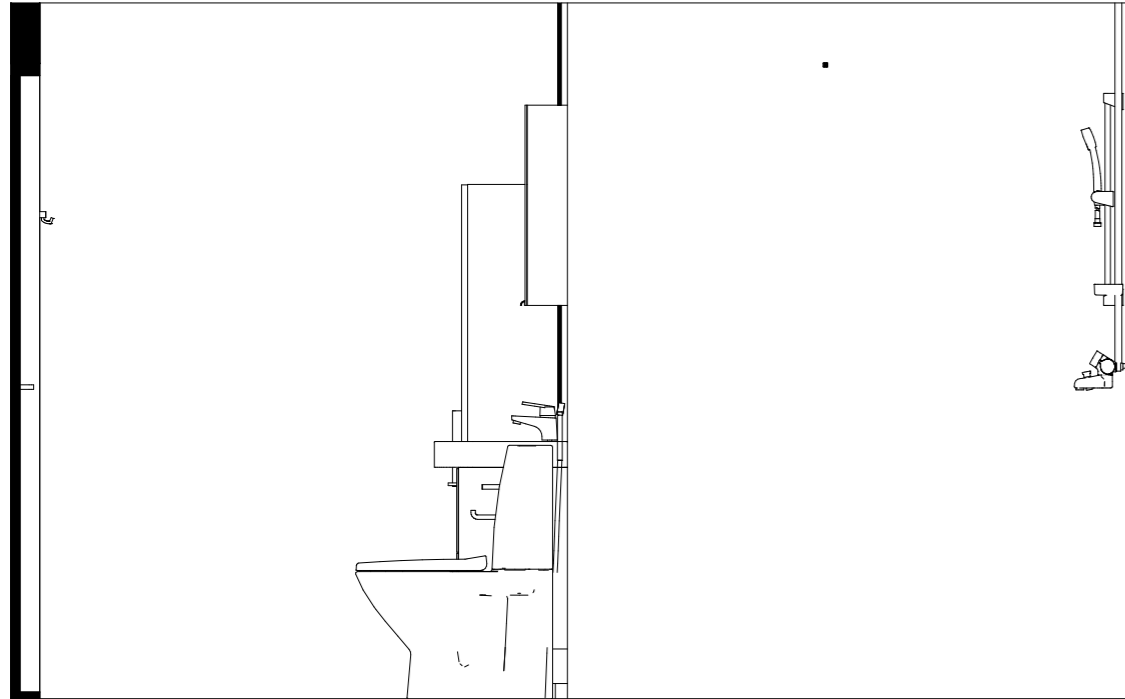
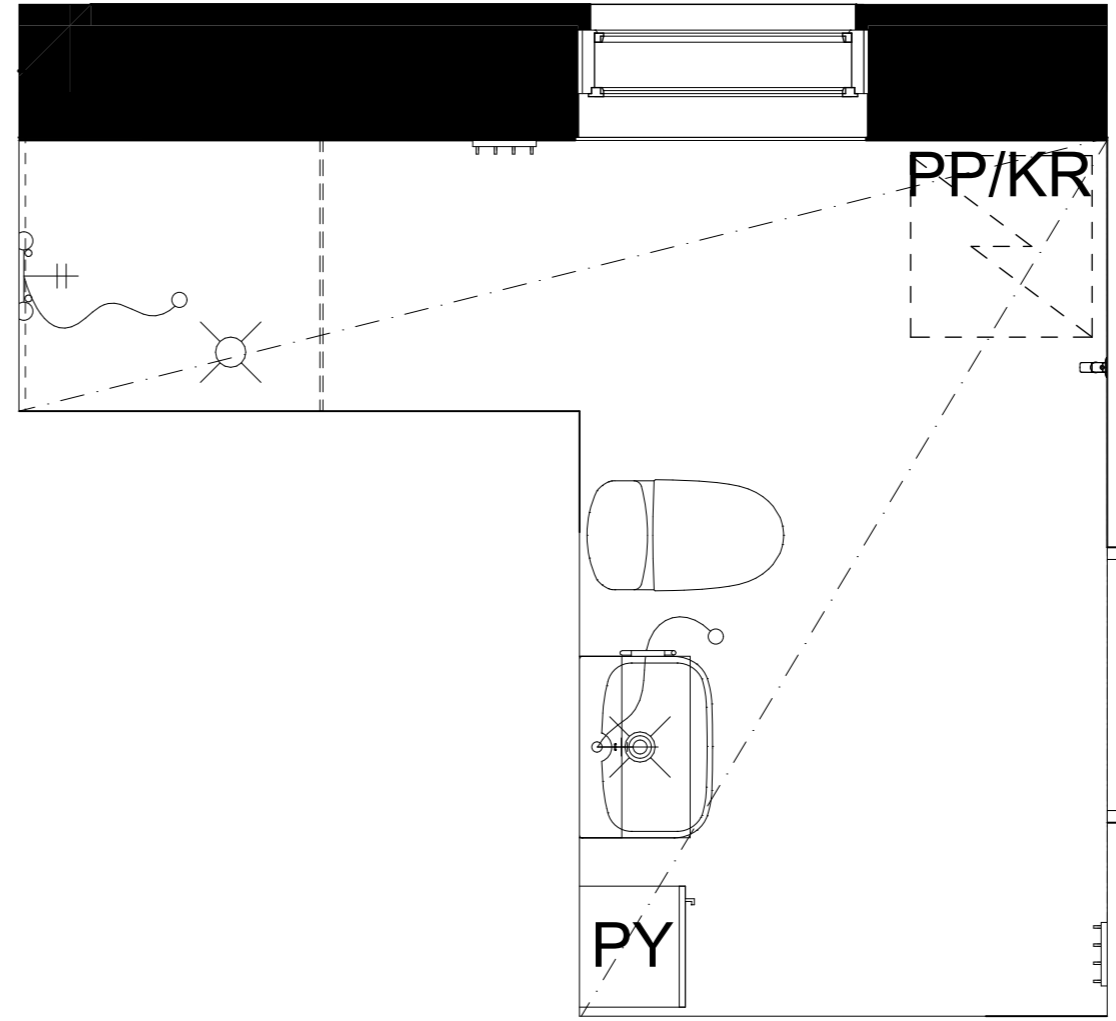
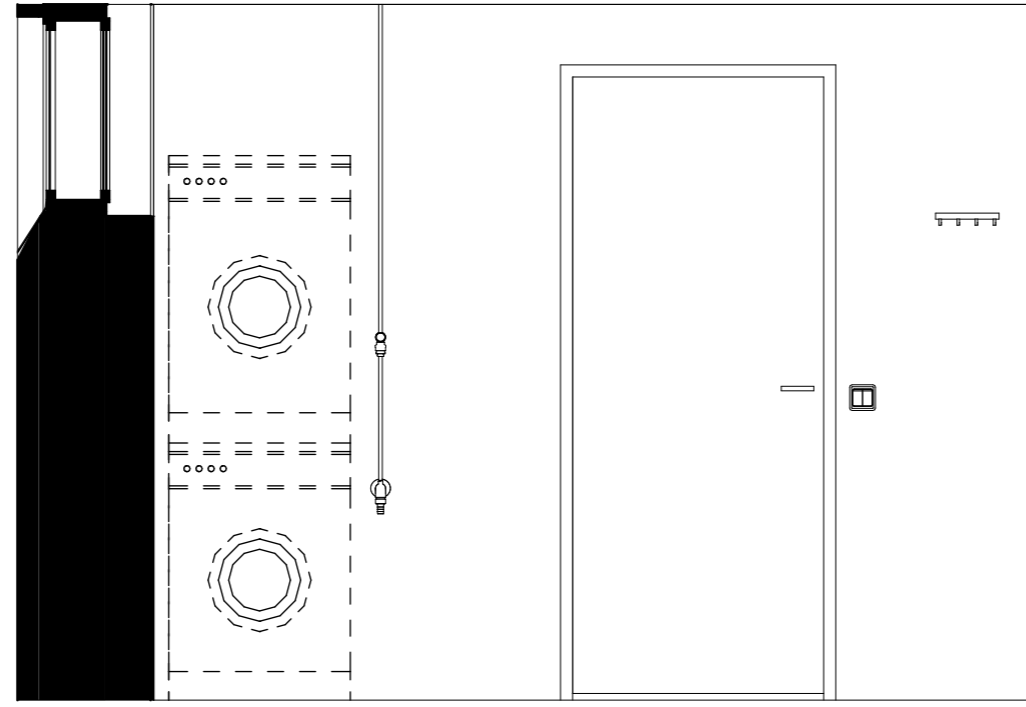
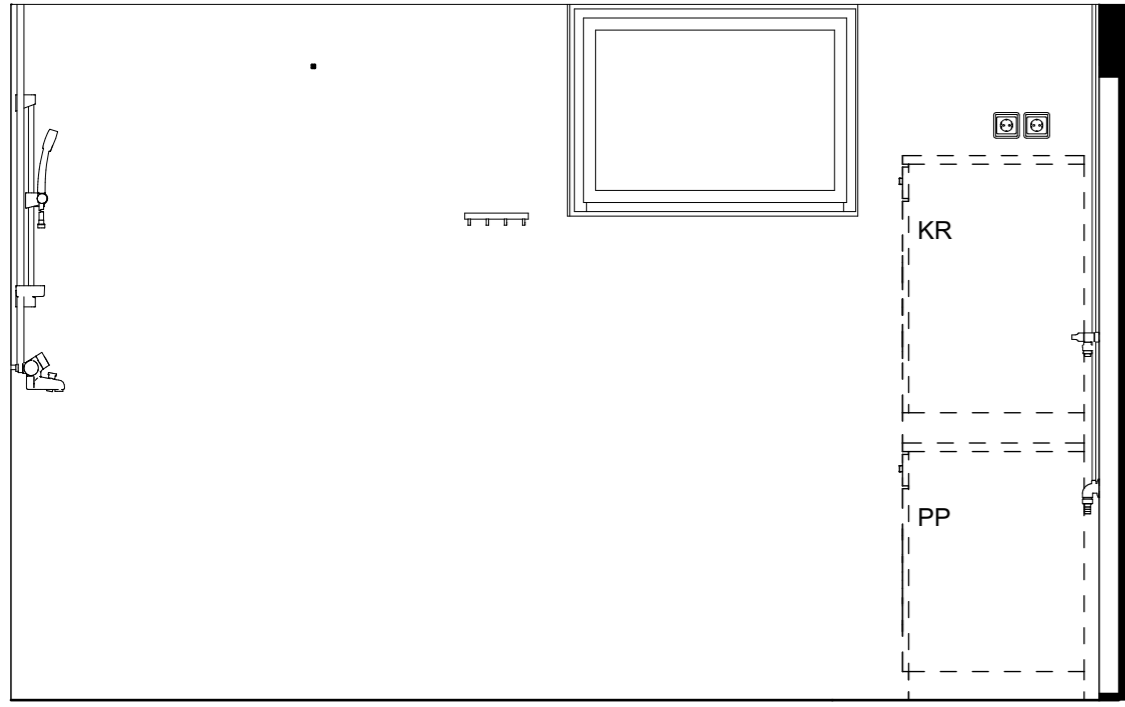

Kaaviossa olevat tuotteiden kuvat esittävät niiden sijainteja. Kuvat ovat symboleita, tuotteet visuaalisesti esitetyjä ja niihin liittyvät ratkaisut voivat poiketa kaaviossa esitetystä. Pääosin tuotteet on esitetty "Asunnon materiaalivalinnat"-aineistossa. Kaavion mitat ovat moduulimittoja, todelliset mitat saatavat poiketa valmistajasta riippuen. Esitetyt alaslaskujen mitat ovat tavoitteellisia ja saattavat poiketa kuvassa esitetyistä mitoista talotekniikasta johtuvista syistä.

As Oy Helsingin Ahdinlaituri
 Länsi-Tamankatu 41, 00220 Helsinki
 201120
 3

ARKKITEHTIRYHMÄ A6 OY
 PURSIMIEHENKATU 29 A 00150 HELSINKI
 BÄTSMANSGATAN 29 A 00150 HELSINGFORS
 Puh/Tel 010 424 3200 etunimi.sukunimi@a6oy.fi

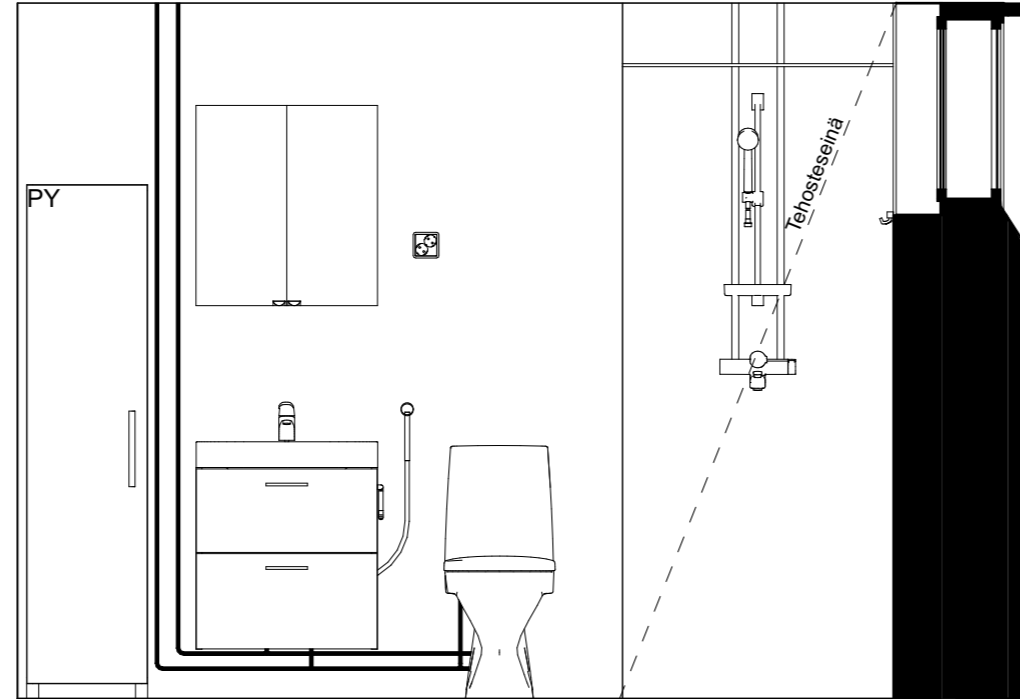
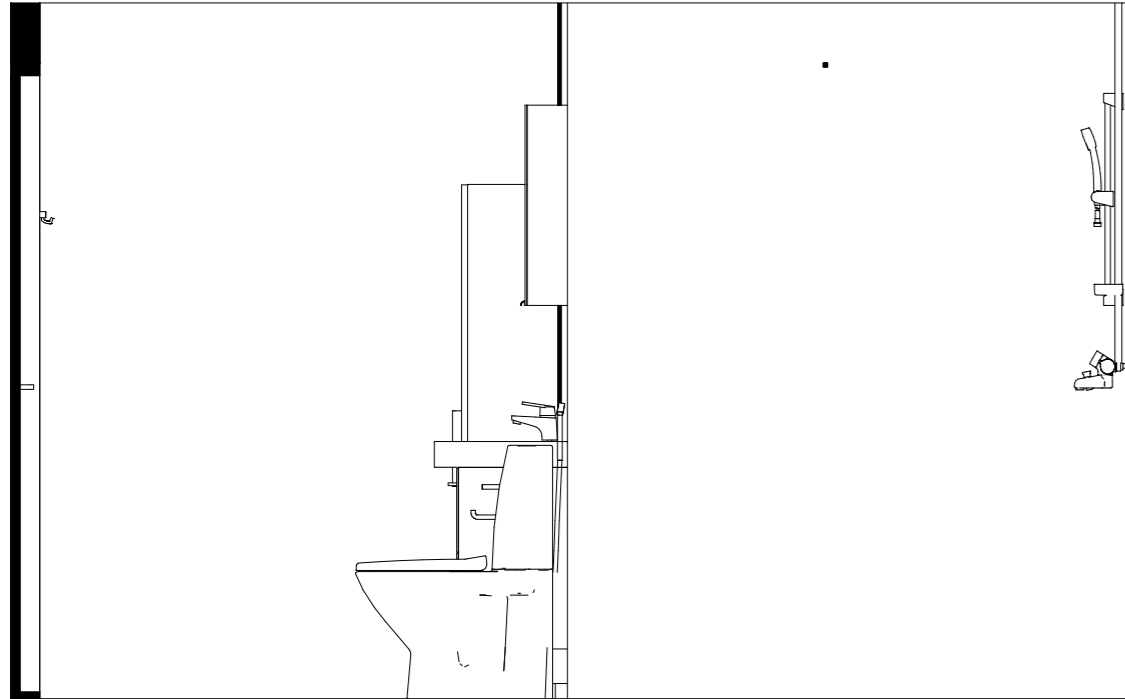
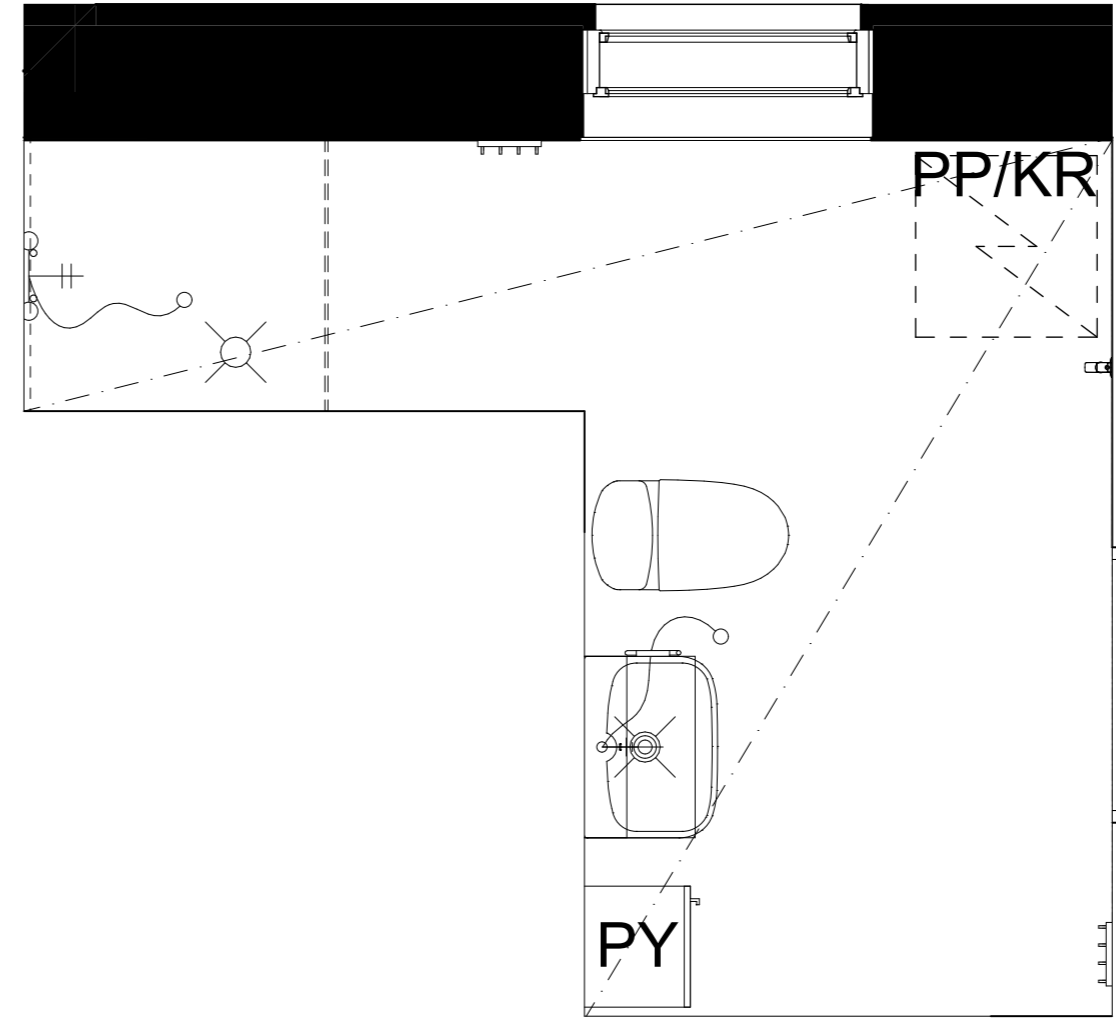
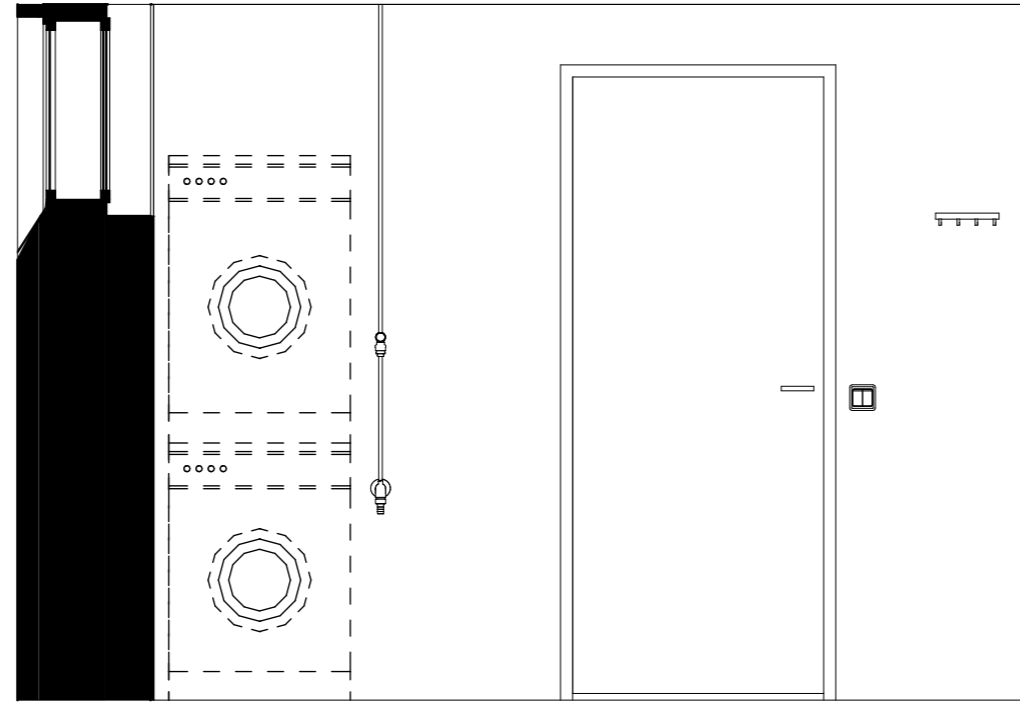
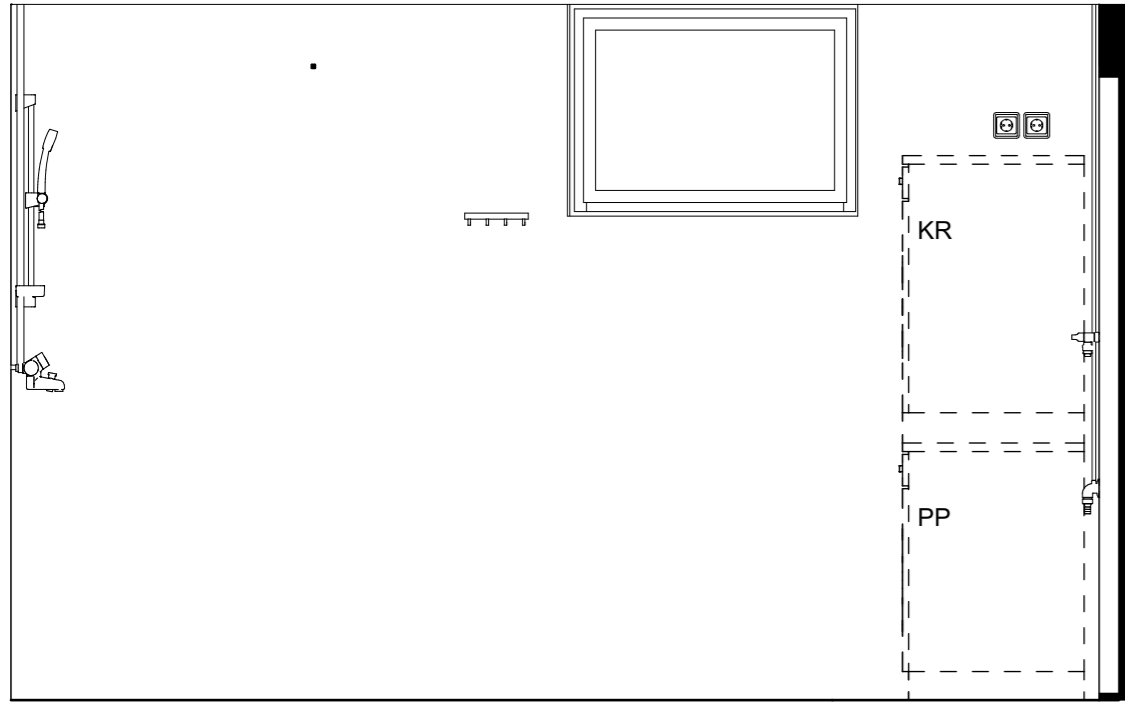

Kaaviossa olevat tuotteiden kuvat esittävät niiden sijainteja. Kuvat ovat symboleita, tuotteet visuaalisesti esitetyjä ja niihin liittyvät ratkaisut voivat poiketa kaaviossa esitetyistä. Pääosin tuotteet on esitetty "Asunnon materiaalivalinnat"-aineistossa. Kaavion mitat ovat moduulimittoja, todelliset mitat saattavat poiketa valmistajasta riippuen. Esitetyt alaslaskujen mitat ovat tavoitteellisia ja saattavat poiketa kuvassa esitetyistä mitoista talotekniikasta johtuvista syistä.

As Oy Helsingin Ahdinlaituri
 Länsi-Tamankatu 41, 00220 Helsinki
 201120
 3

ARKKITEHTIRYHMÄ A6 OY
 PURSIMIEHENKATU 29 A 00150 HELSINKI
 BÄTSMANSGATAN 29 A 00150 HELSINGFORS
 PUH/TEL 010 424 3200 etunimi.sukunimi@a6oy.fi

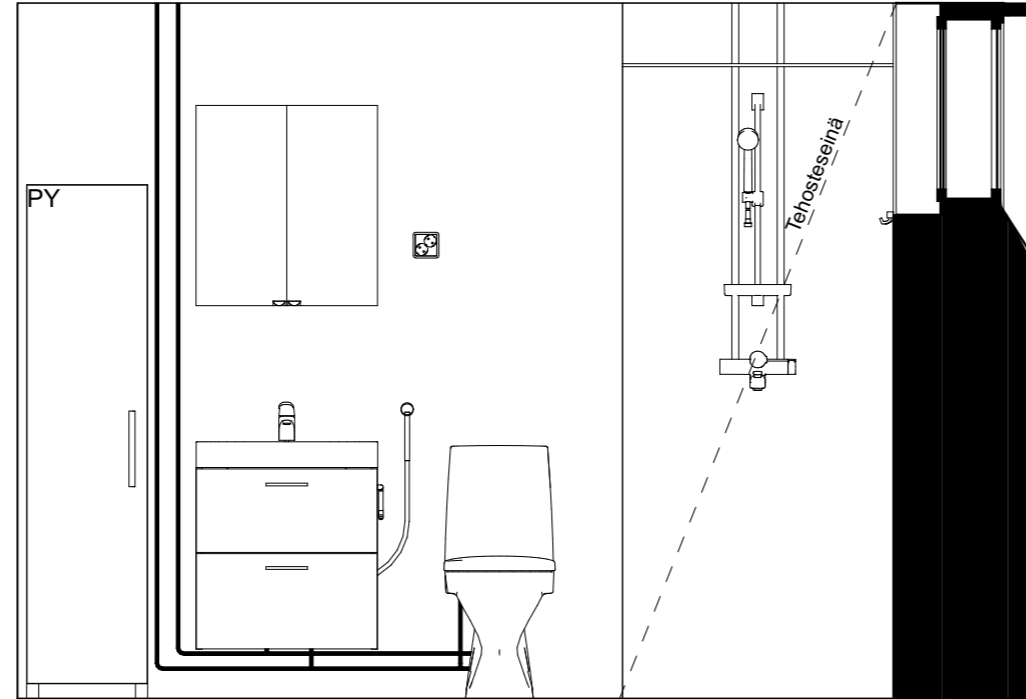
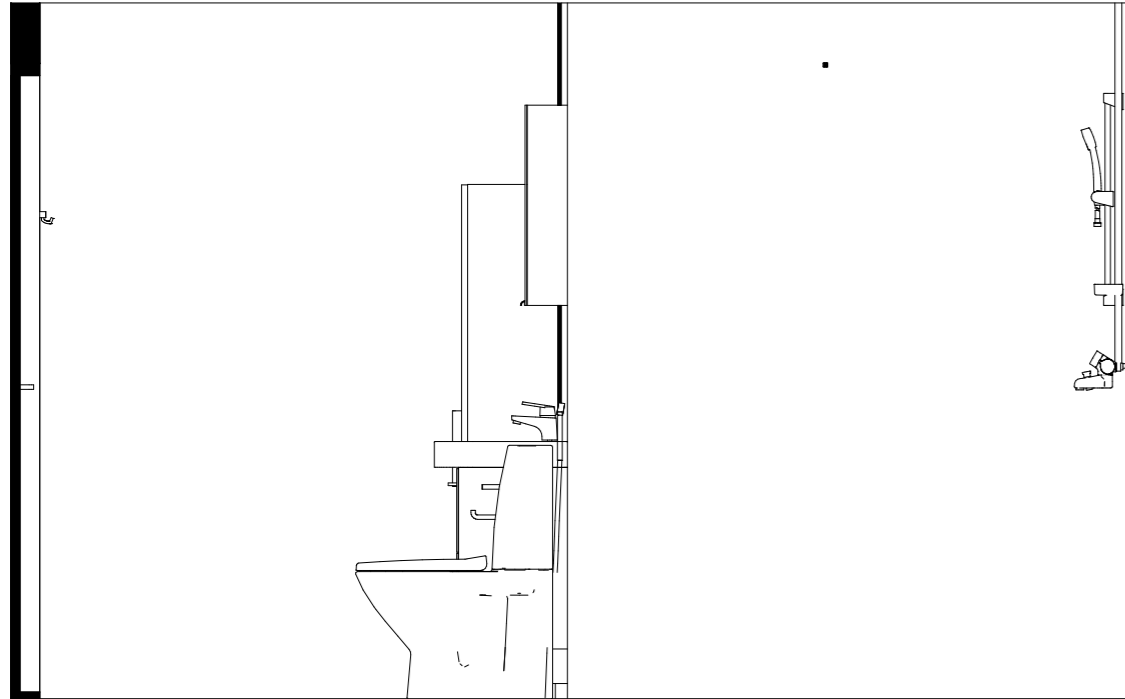
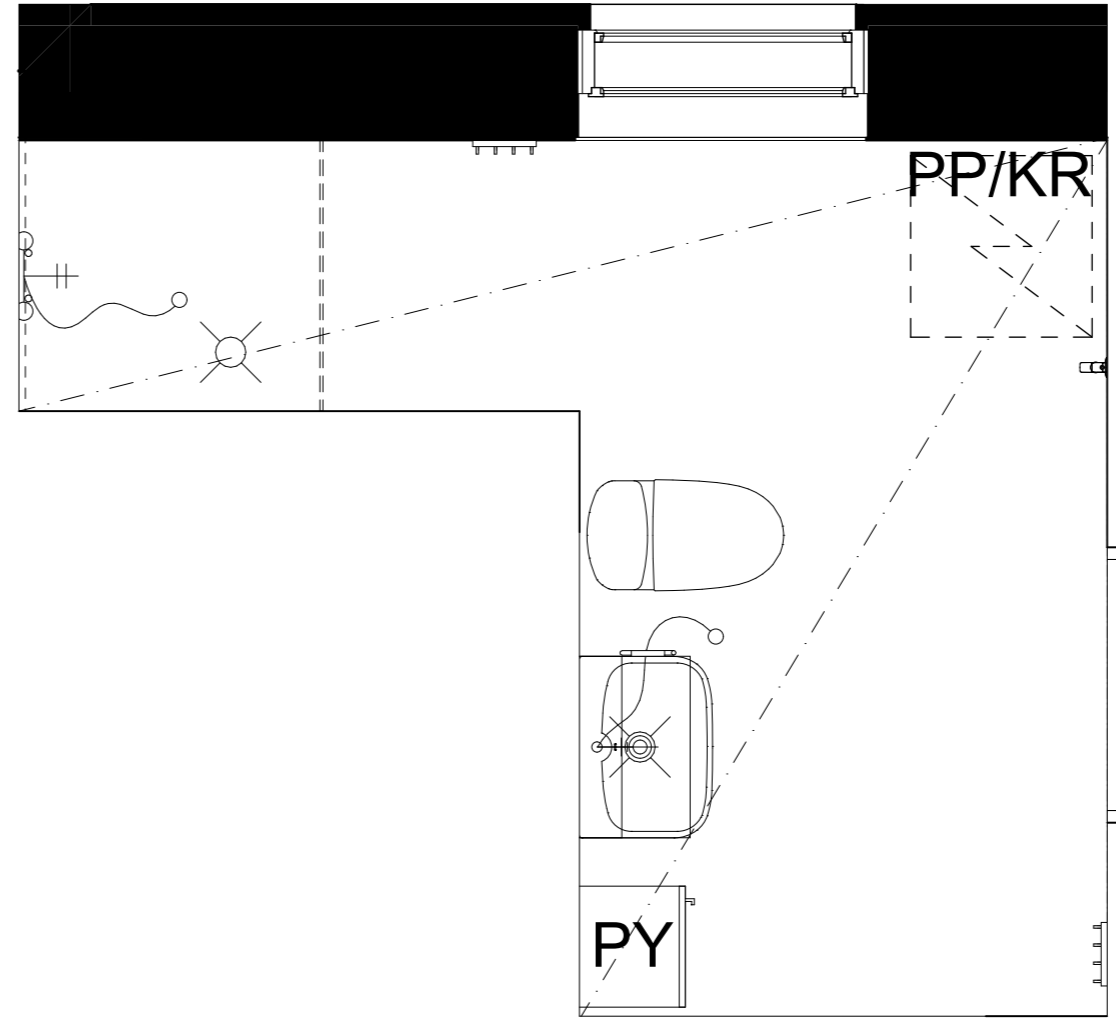
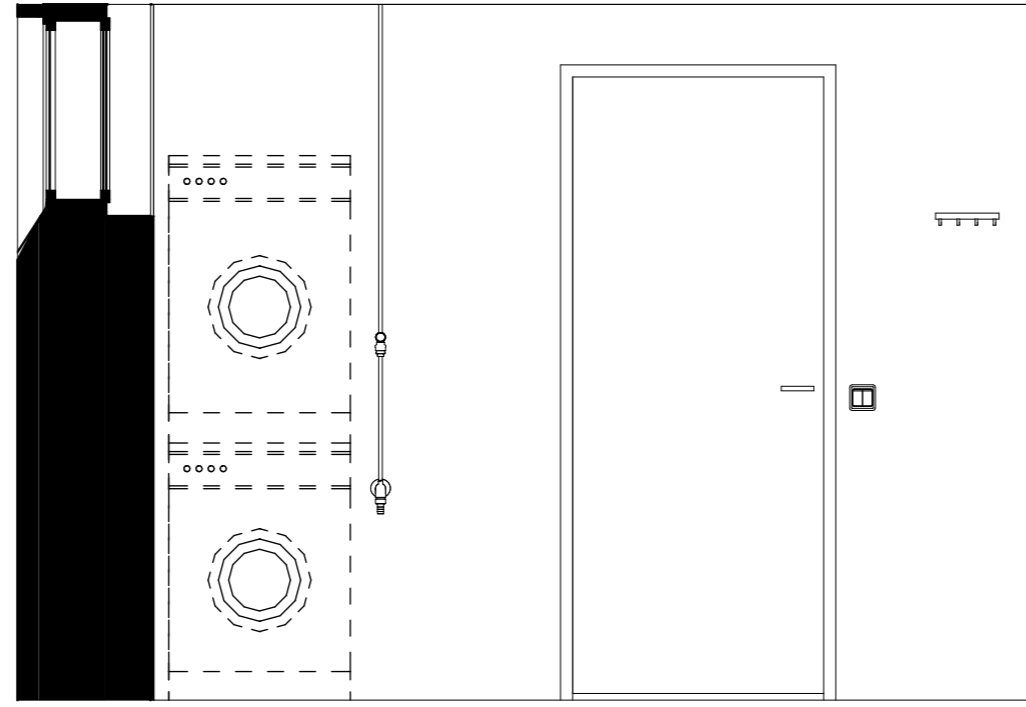
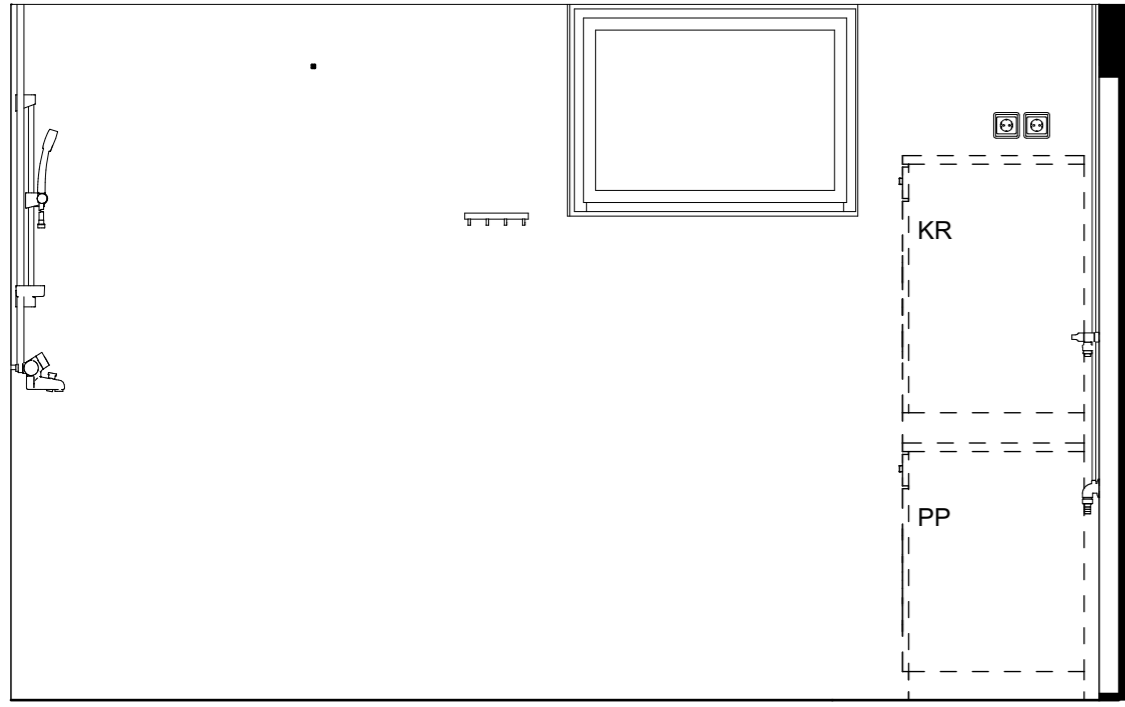

Kaaviossa olevat tuotteiden kuvat esittävät niiden sijainteja. Kuvat ovat symboleita, tuotteet visuaalisesti esitetyjä ja niihin liittyvät ratkaisut voivat poiketa kaaviossa esitetyistä. Pääosin tuotteet on esitetty "Asunnon materiaalivalinnat"-aineistossa. Kaavion mitat ovat moduulimittoja, todelliset mitat saattavat poiketa valmistajasta riippuen. Esitetyt alaslaskujen mitat ovat tavoitteellisia ja saattavat poiketa kuvassa esitetyistä mitoista talotekniikasta johtuvista syistä.

As Oy Helsingin Ahdinlaituri
 Länsi-Tamankatu 41, 00220 Helsinki
 201120
 3

ARKKITEHTIRYHMÄ A6 OY
 PURSIMIEHENKATU 29 A 00150 HELSINKI
 BÄTSMANSGATAN 29 A 00150 HELSINGFORS
 PUH/TEL 010 424 3200 etunimi.sukunimi@a6oy.fi

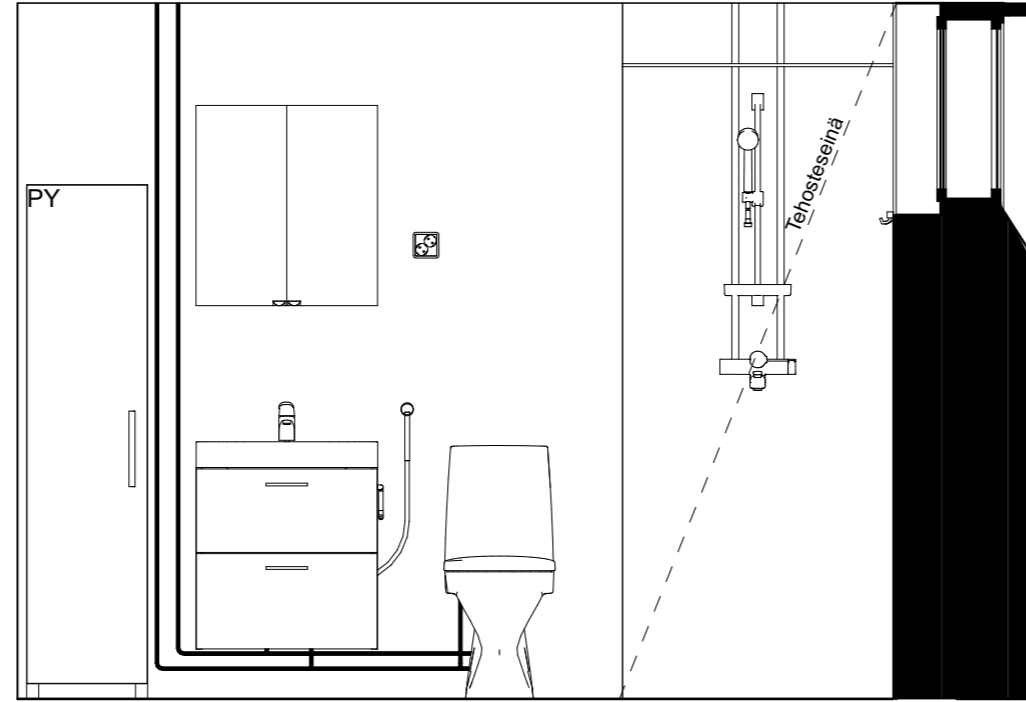
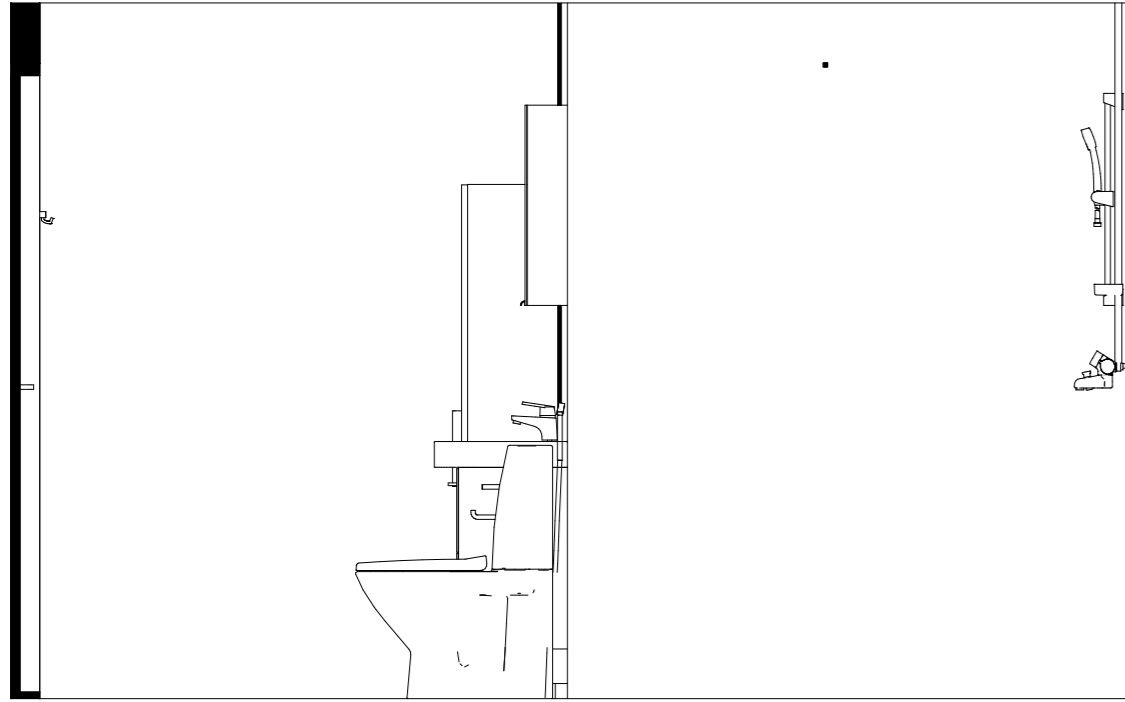
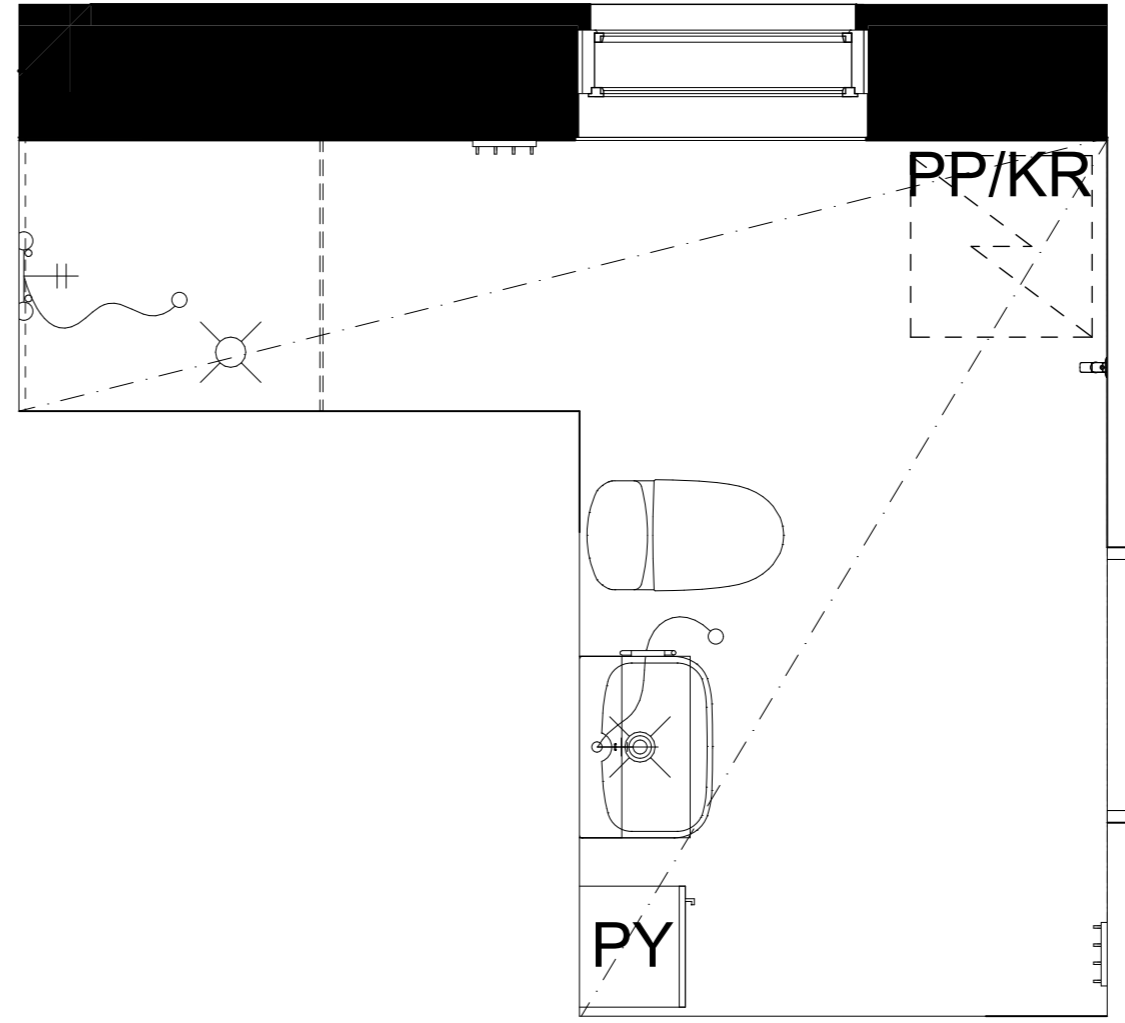
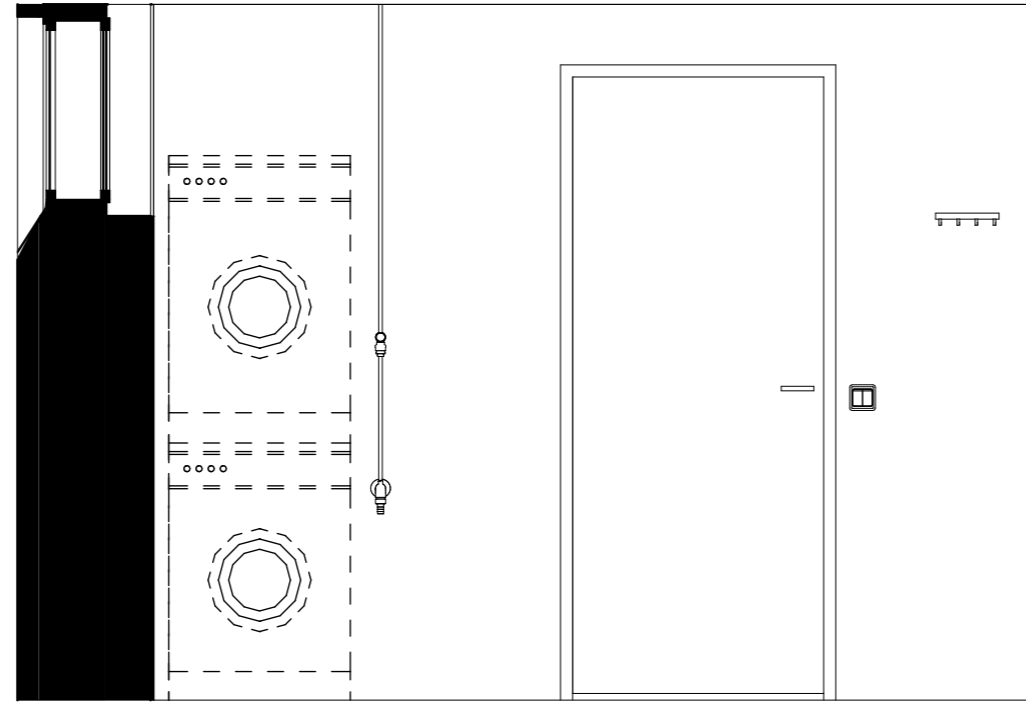
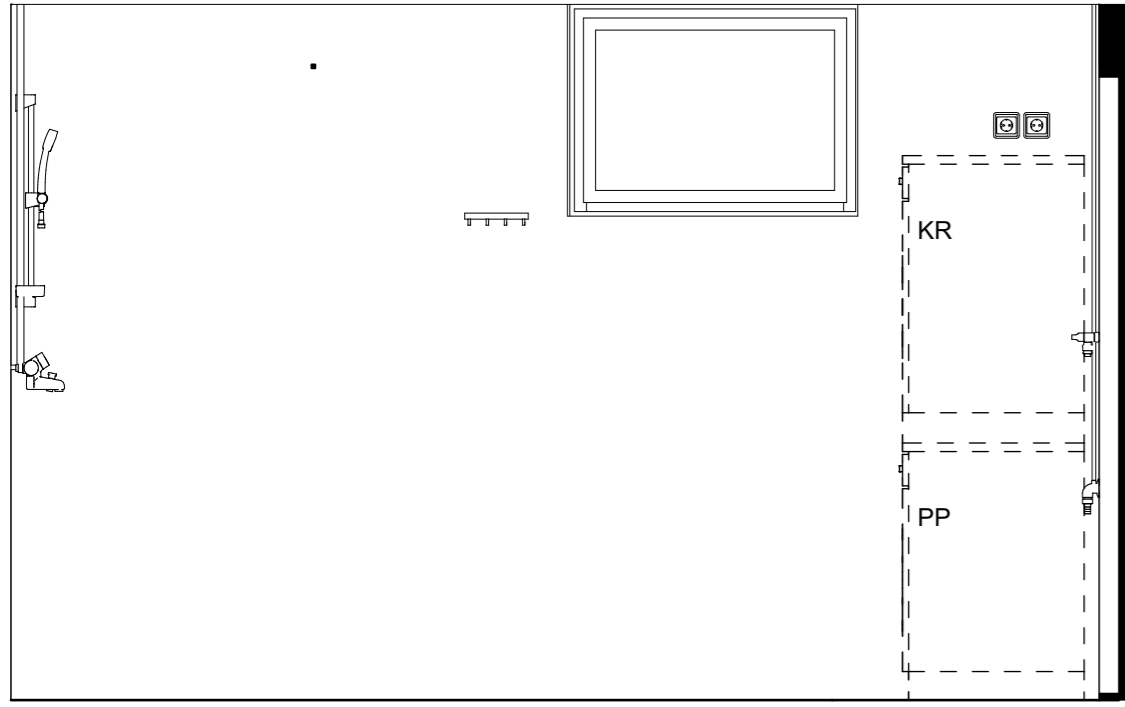

Kaaviossa olevat tuotteiden kuvat esittävät niiden sijainteja. Kuvat ovat symboleita, tuotteet visuaalisesti esitetyjä ja niihin liittyvät ratkaisut voivat poiketa kaaviossa esitetyistä. Pääosin tuotteet on esitetty "Asunnon materiaalivalinnat"-aineistossa. Kaavion mitat ovat moduulimittoja, todelliset mitat saattavat poiketa valmistajasta riippuen. Esitetyt alaslaskujen mitat ovat tavoitteellisia ja saattavat poiketa kuvassa esitetyistä mitoista talotekniikasta johtuvista syistä.

As Oy Helsingin Ahdinlaituri
 Länsi-Tamankatu 41, 00220 Helsinki
 201120
 3

ARKKITEHTIRYHMÄ A6 OY
 PURSIMIEHENKATU 29 A 00150 HELSINKI
 BÄTSMANSGATAN 29 A 00150 HELSINGFORS
 PUH/TEL 010 424 3200 etunimi.sukunimi@a6oy.fi

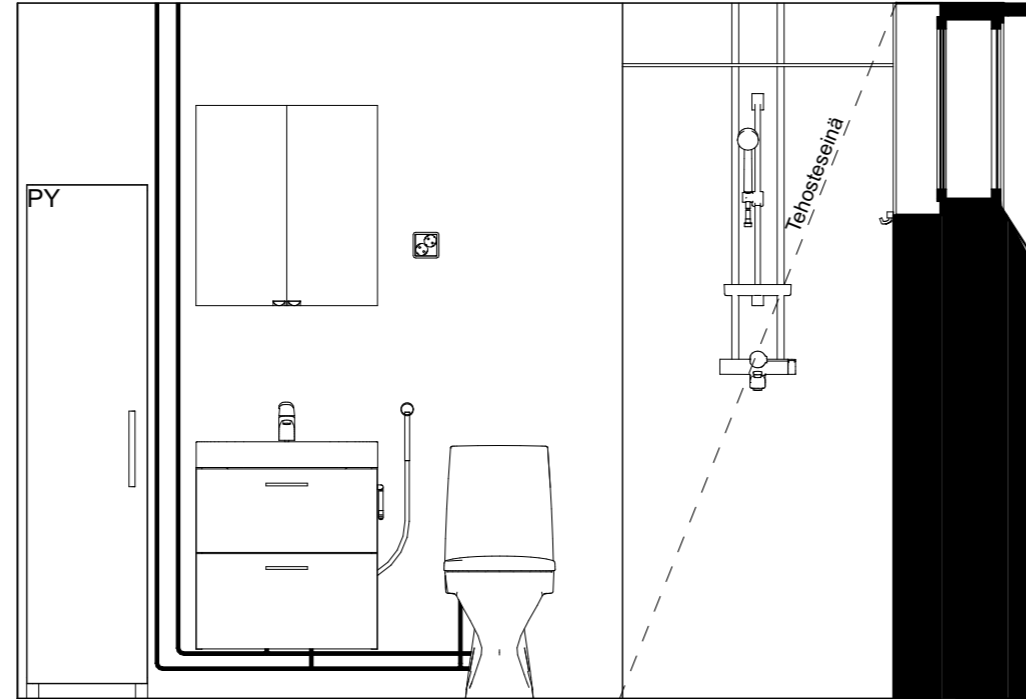
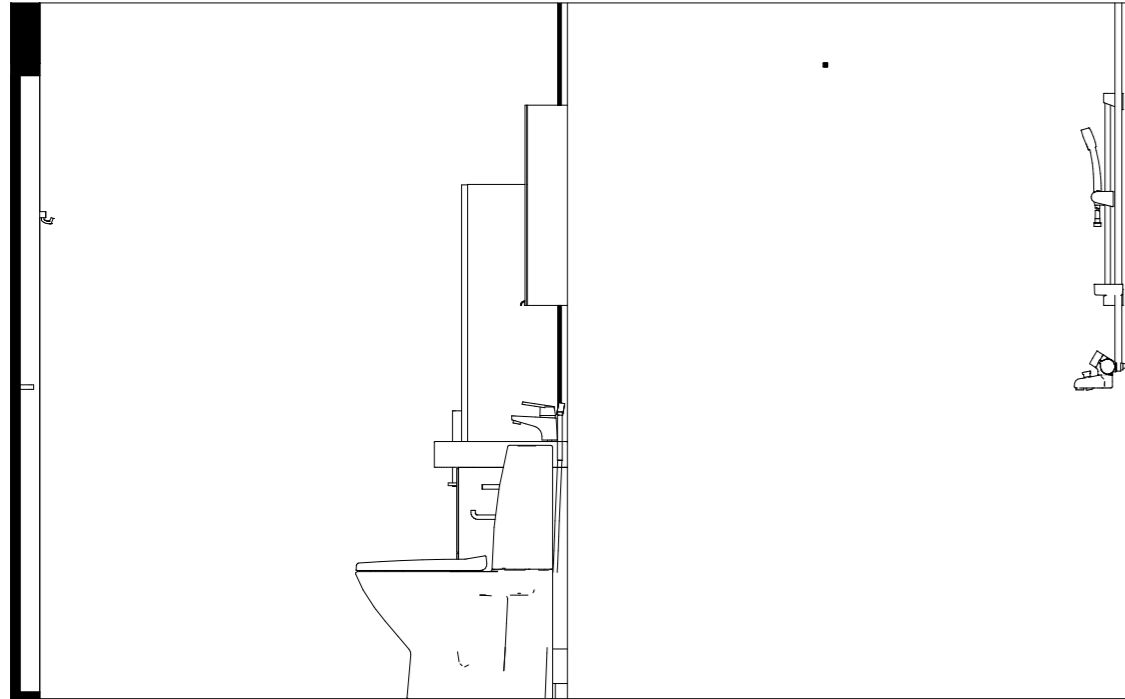
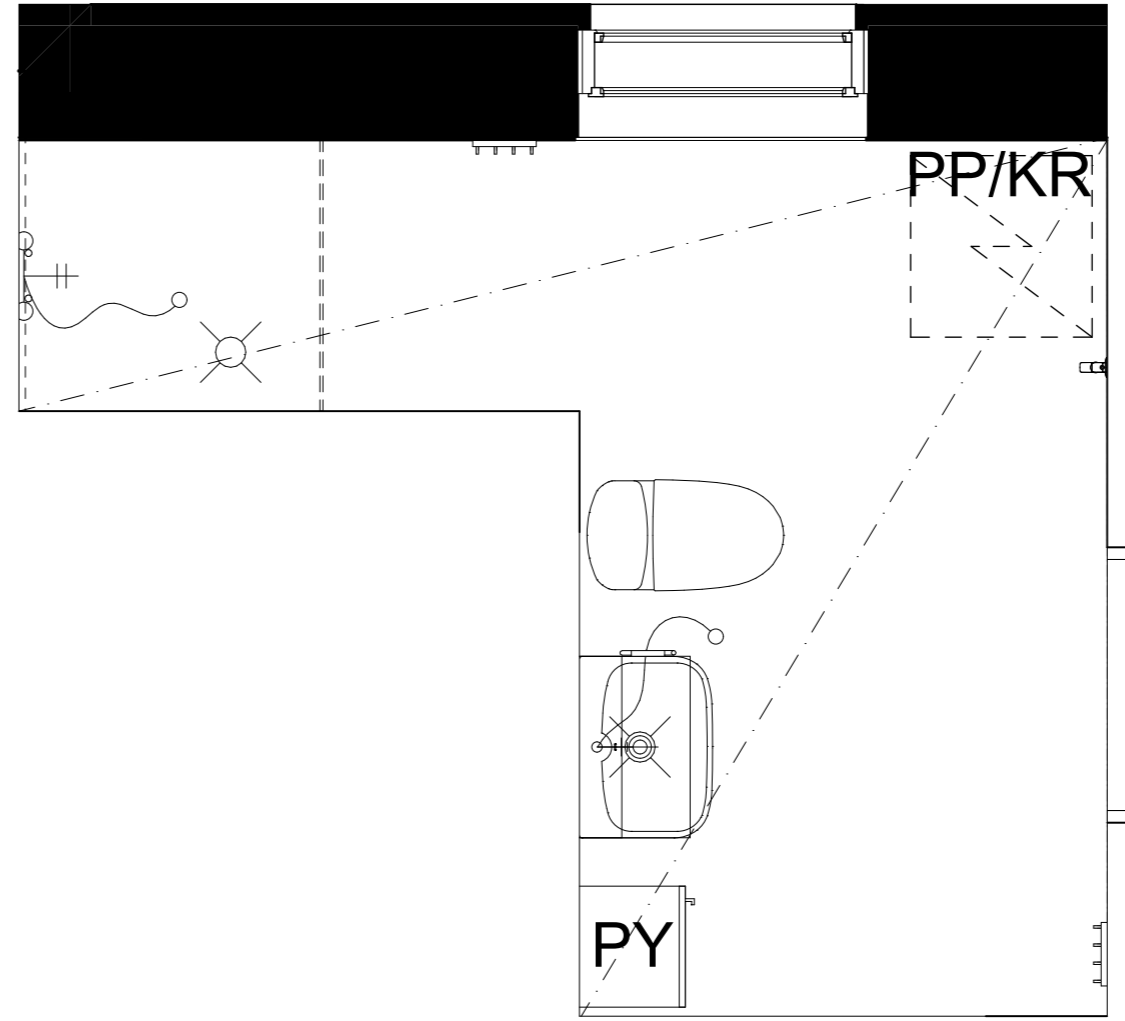
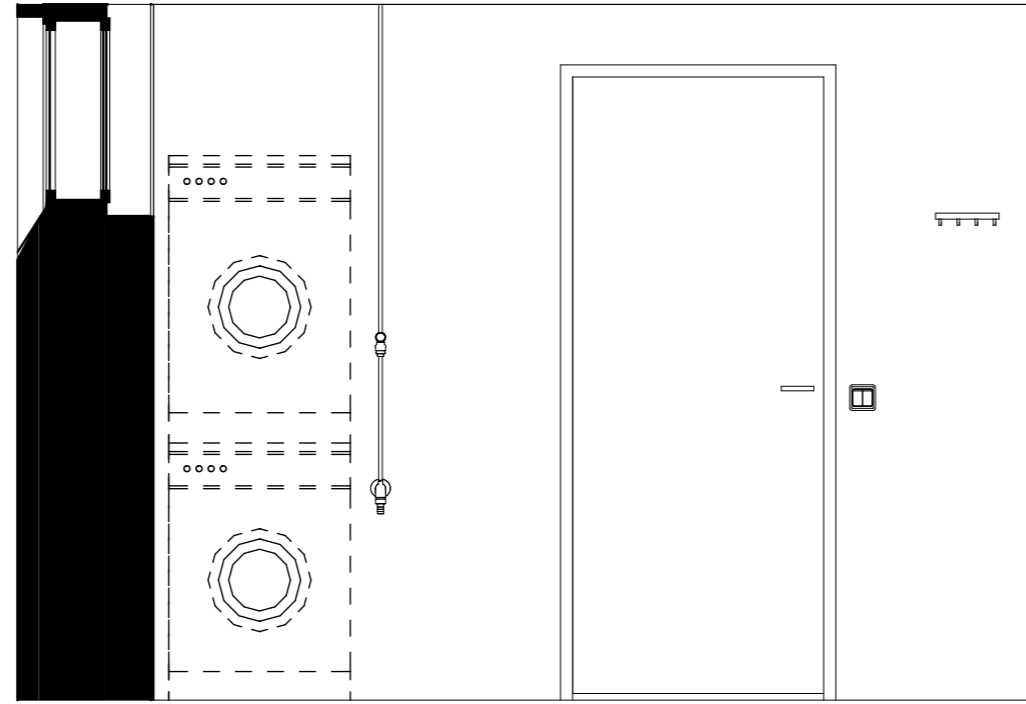
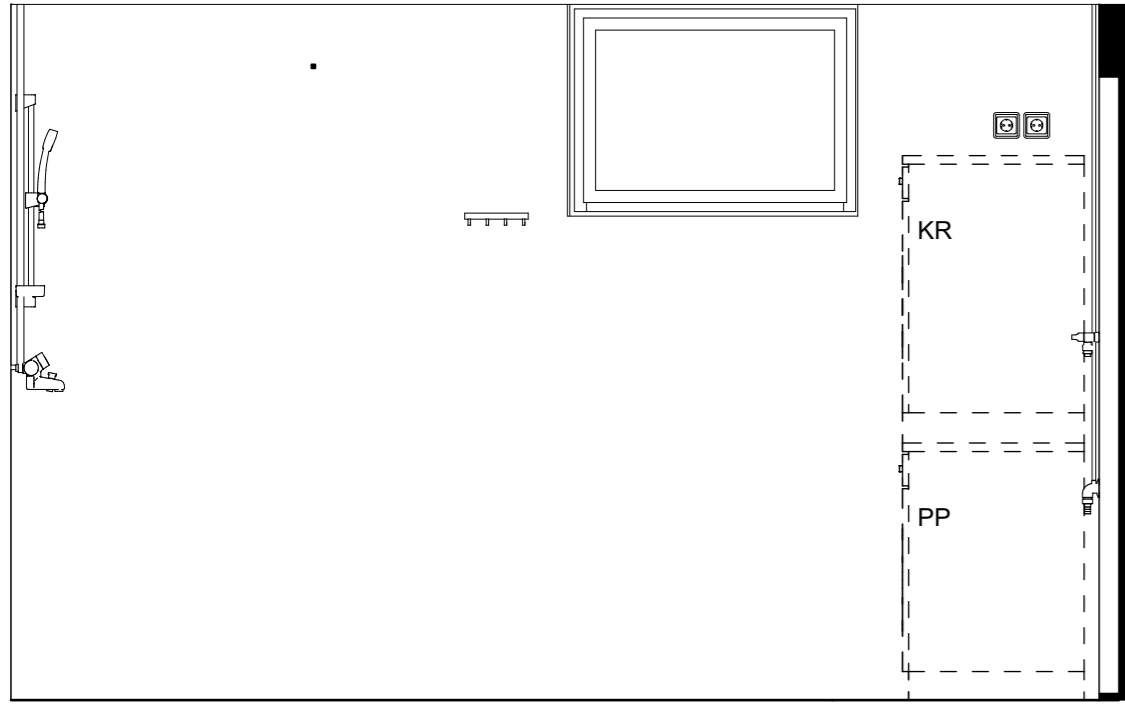

Kaaviossa olevat tuotteiden kuvat esittävät niiden sijainteja. Kuvat ovat symboleita, tuotteet visuaalisesti esitetyjä ja niihin liittyvät ratkaisut voivat poiketa kaaviossa esitetystä. Pääosin tuotteet on esitetty "Asunnon materiaalivalinnat"-aineistossa. Kaavion mitat ovat moduulimittoja, todelliset mitat saattavat poiketa valmistajasta riippuen. Esitetyt alaslaskujen mitat ovat tavoitteellisia ja saattavat poiketa kuvassa esitetyistä mitoista talotekniikasta johtuvista syistä.

As Oy Helsingin Ahdinlaituri
 Länsiäntamankatu 41, 00220 Helsinki
 201120
 3

ARKKITEHTIRYHMÄ A6 OY
 PURSIMIEHENKATU 29 A 00150 HELSINKI
 BÄTSMANSGATAN 29 A 00150 HELSINGFORS
 PUH/TEL 010 424 3200 etunimi.sukunimi@a6oy.fi

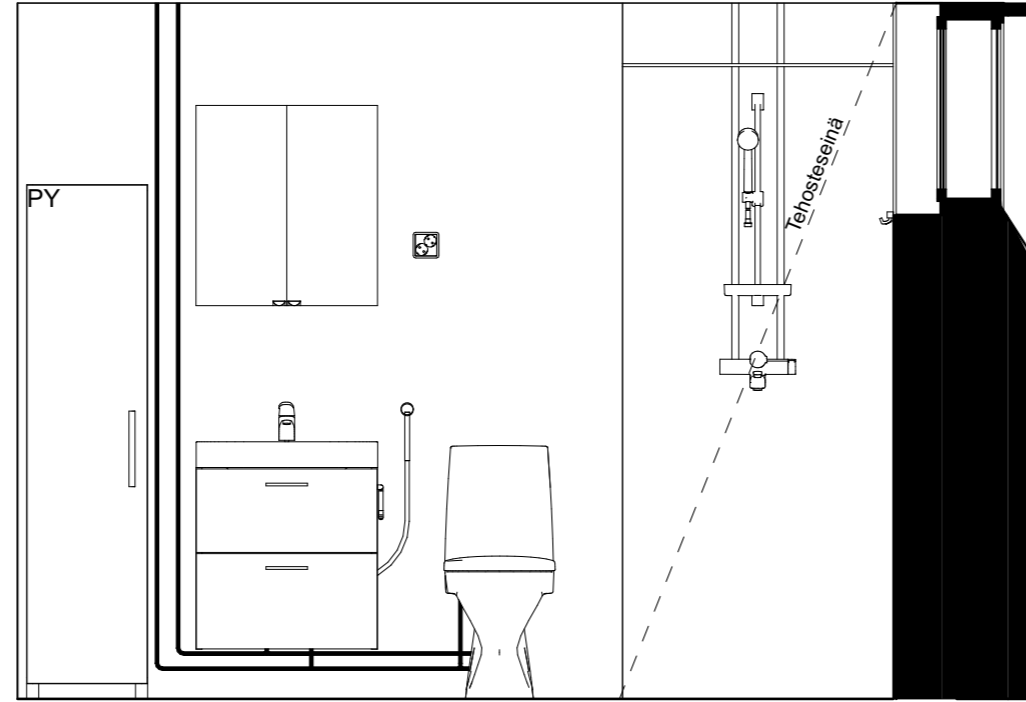
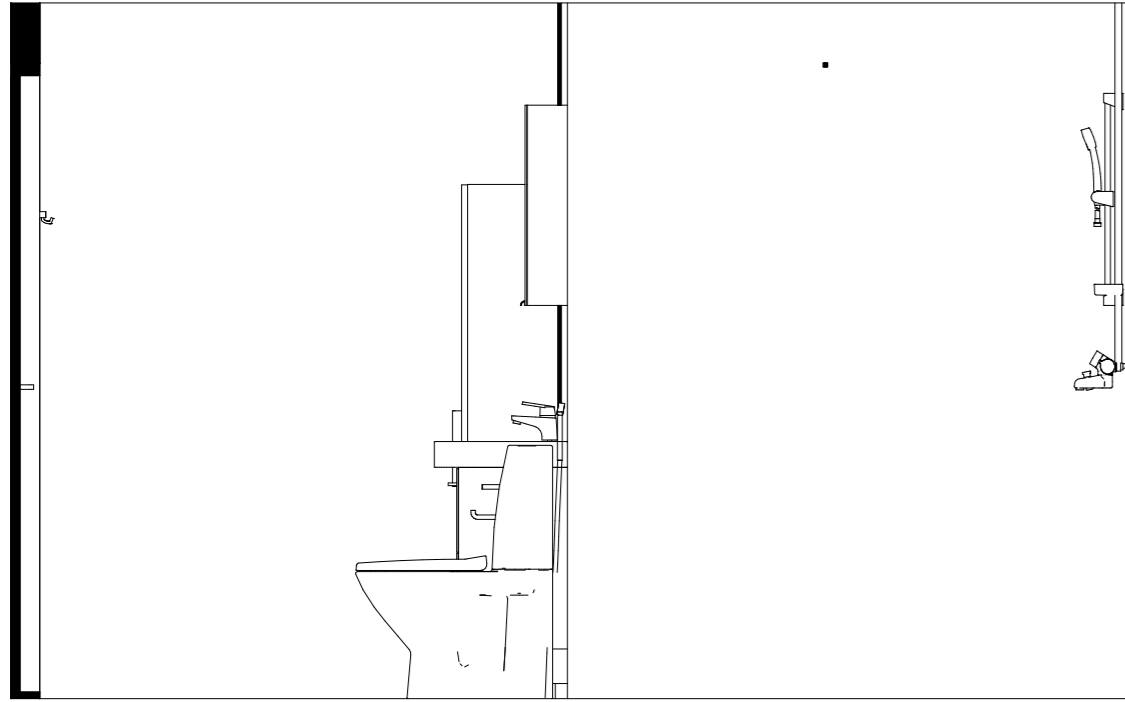
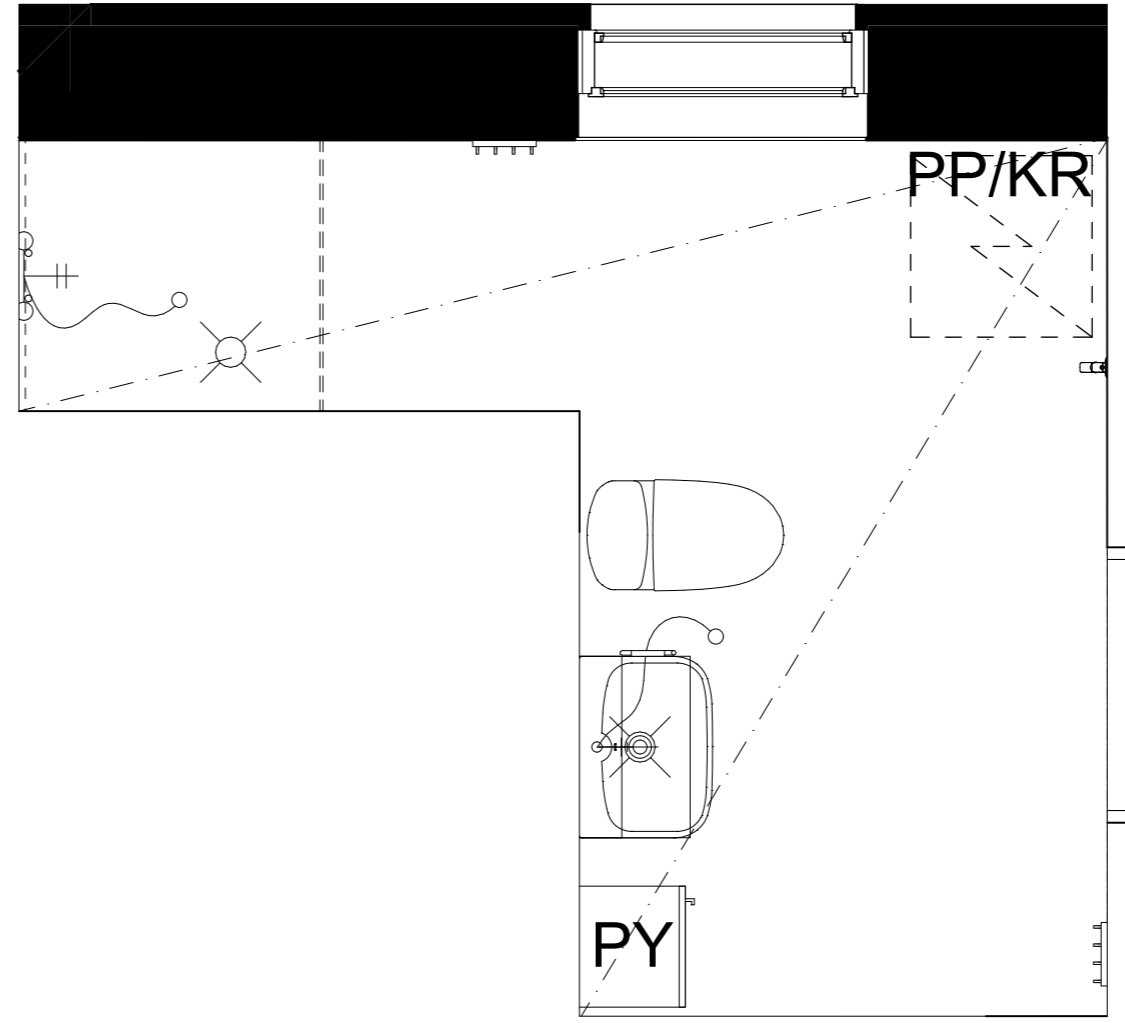
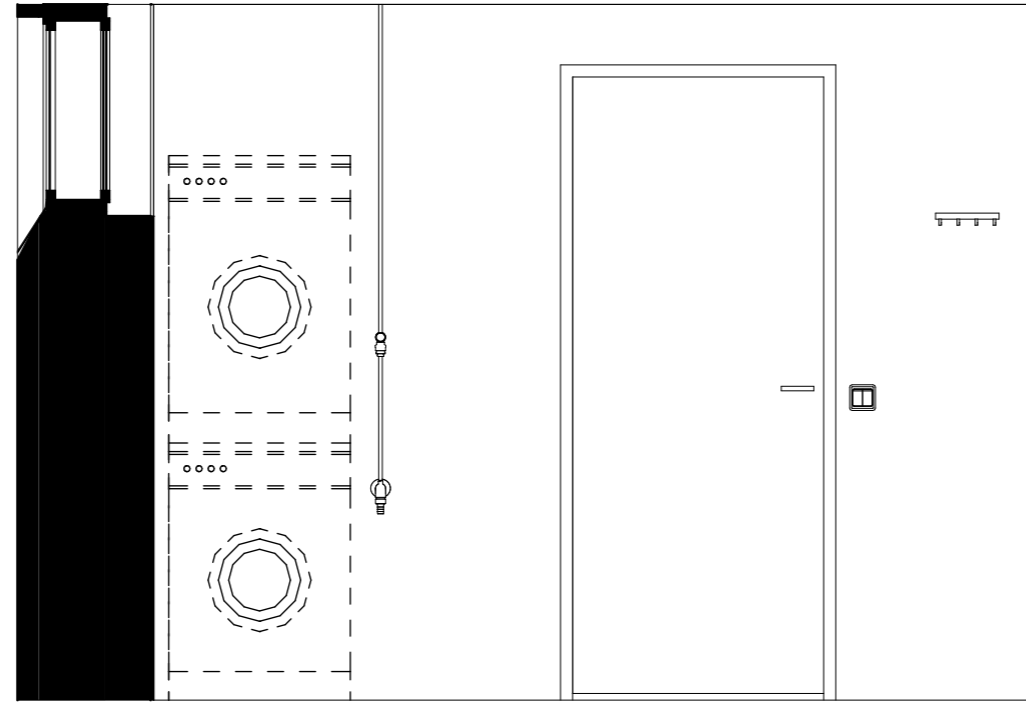
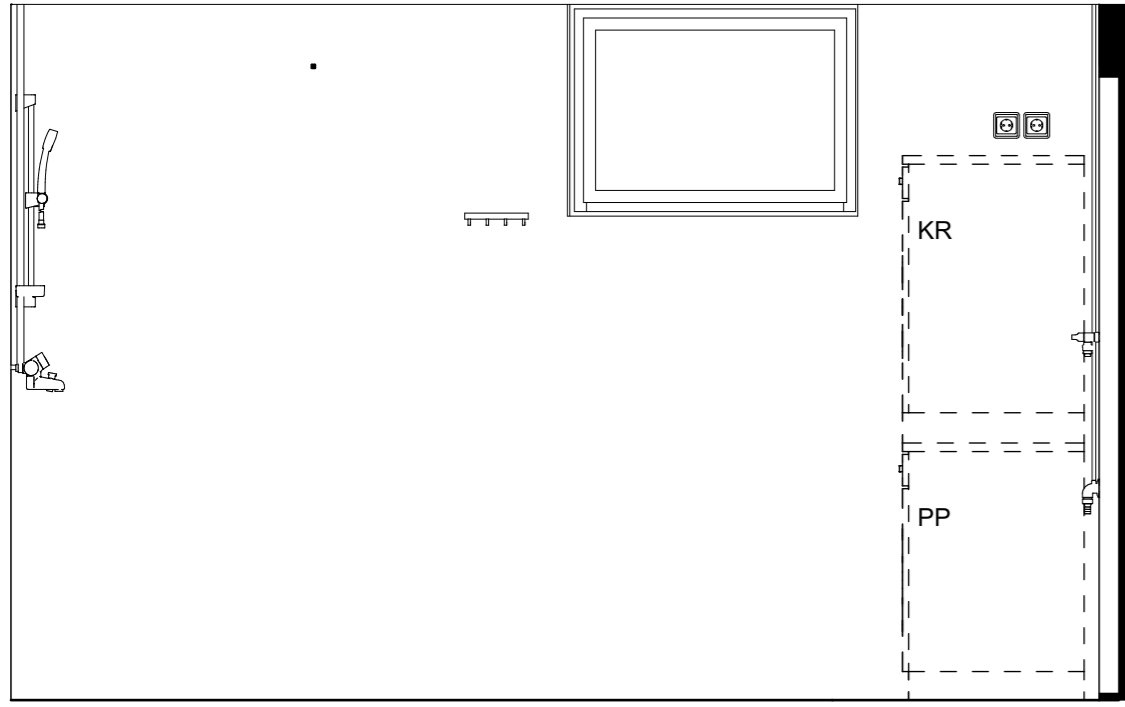

Kaaviossa olevat tuotteiden kuvat esittävät niiden sijainteja. Kuvat ovat symboleita, tuotteet visuaalisesti esitetyjä ja niihin liittyvät ratkaisut voivat poiketa kaaviossa esitetystä. Pääosin tuotteet on esitetty "Asunnon materiaalivalinnat"-aineistossa. Kaavion mitat ovat moduulimittoja, todelliset mitat saattavat poiketa valmistajasta riippuen. Esitetyt alaslaskujen mitat ovat tavoitteellisia ja saattavat poiketa kuvassa esitetyistä mitoista talotekniikasta johtuvista syistä.

As Oy Helsingin Ahdinlaituri
 Länsiäntamankatu 41, 00220 Helsinki
 201120
 3

ARKKITEHTIRYHMÄ A6 OY
 PURSIMIEHENKATU 29 A 00150 HELSINKI
 BÄTSMANSGATAN 29 A 00150 HELSINGFORS
 Puh/Tel 010 424 3200 etunimi.sukunimi@a6oy.fi

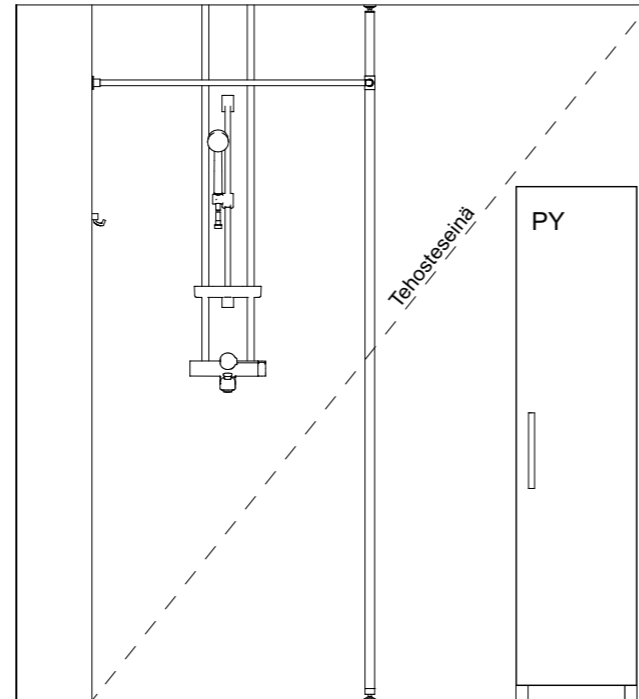
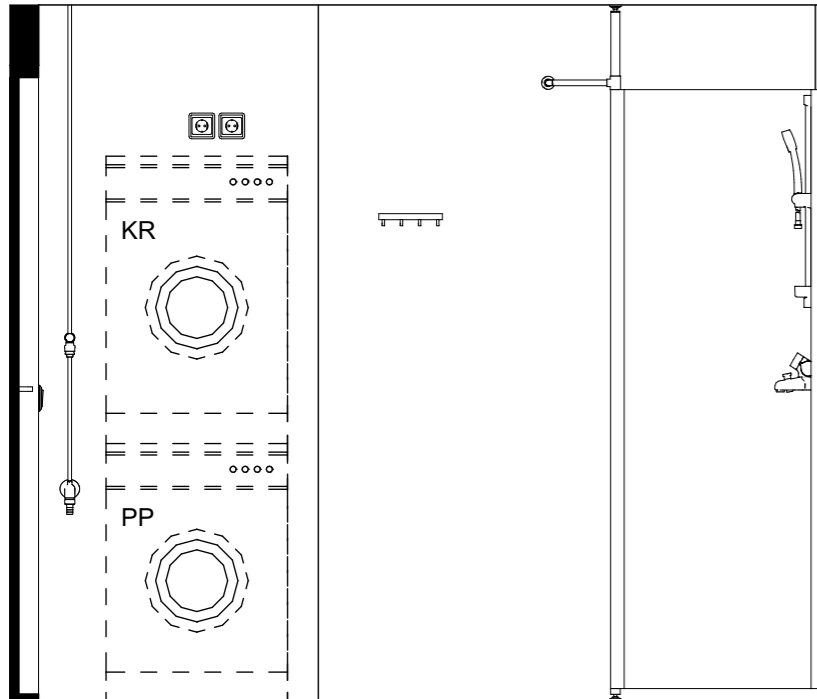
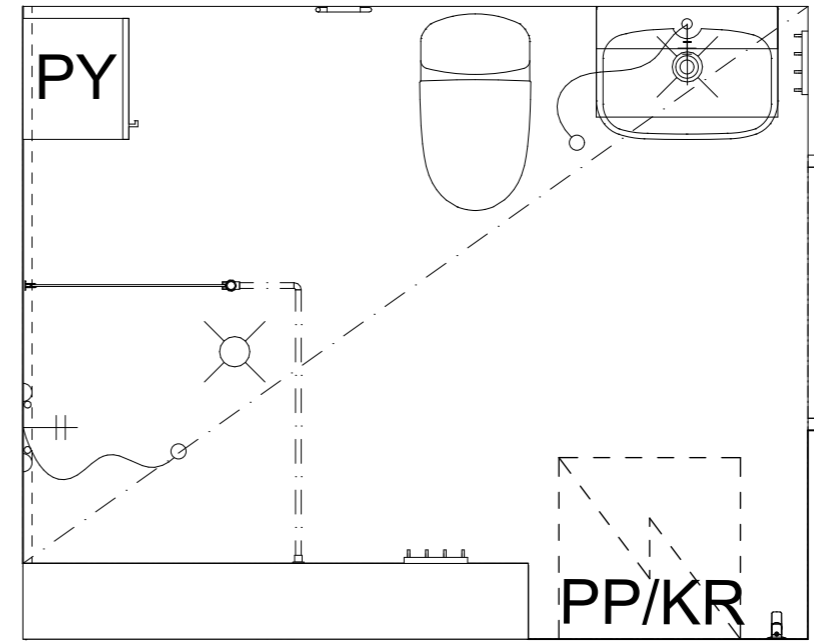
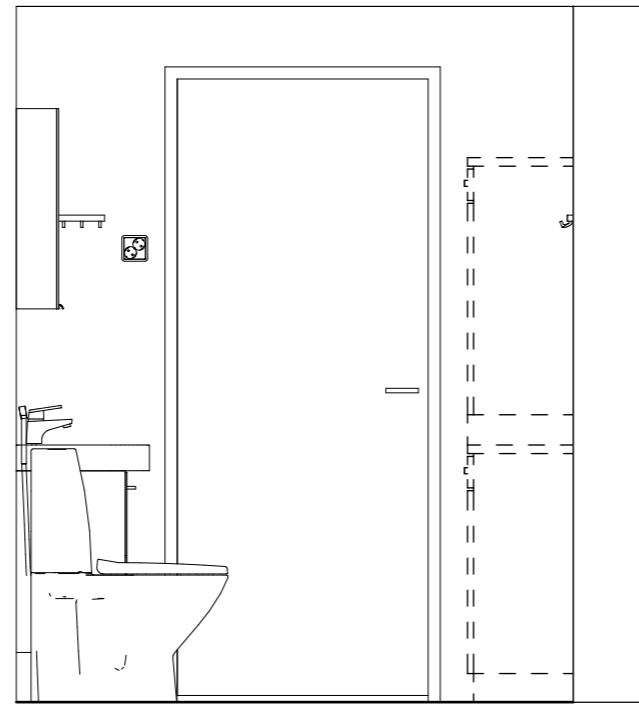
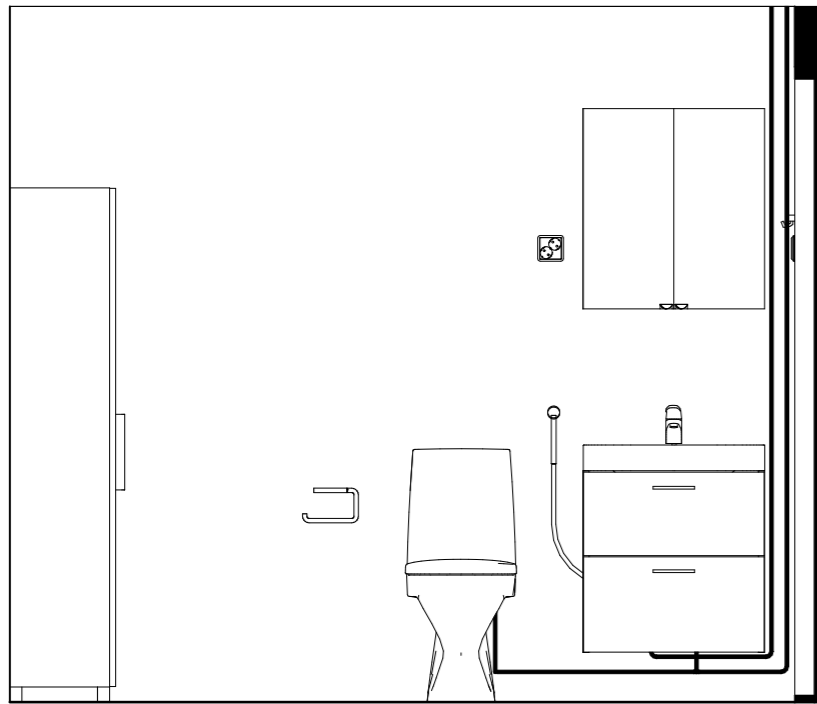

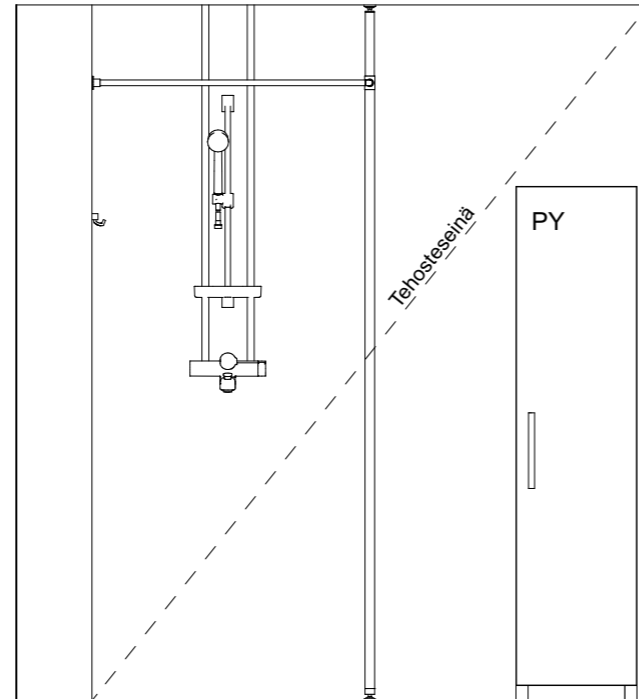
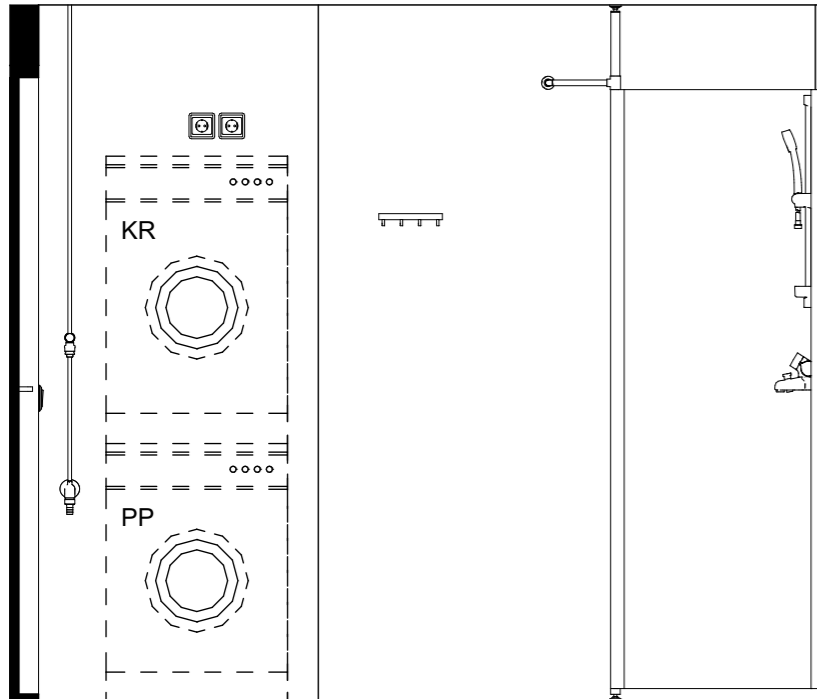
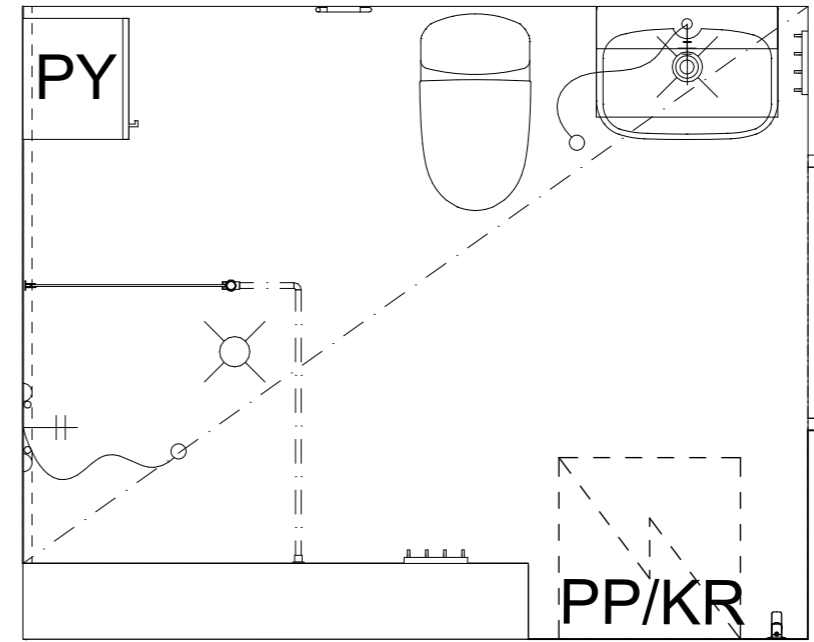
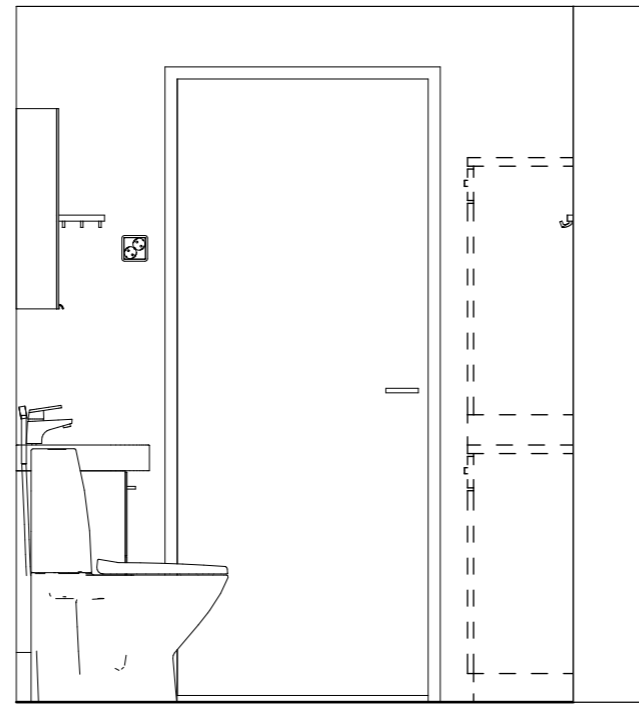
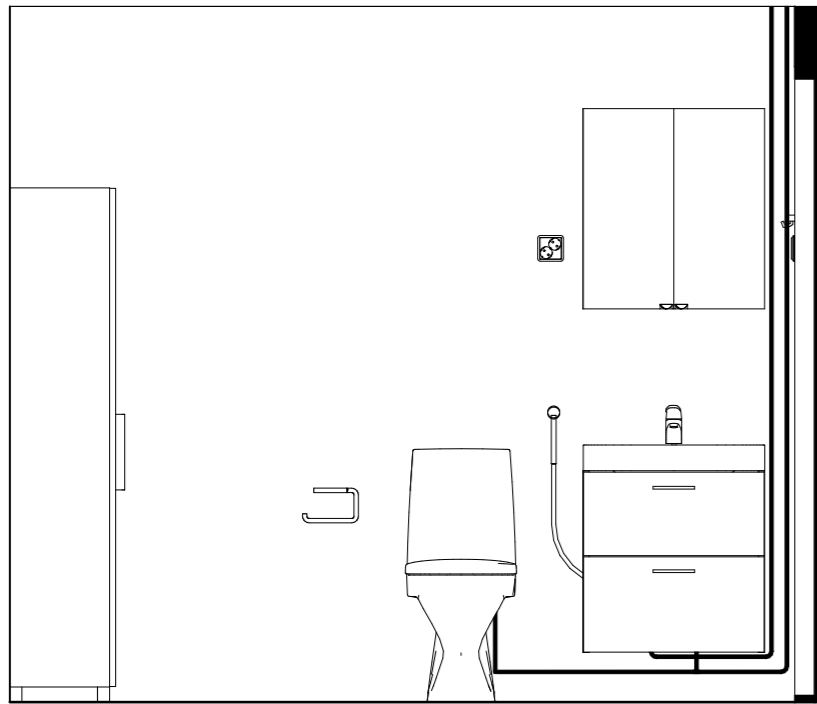

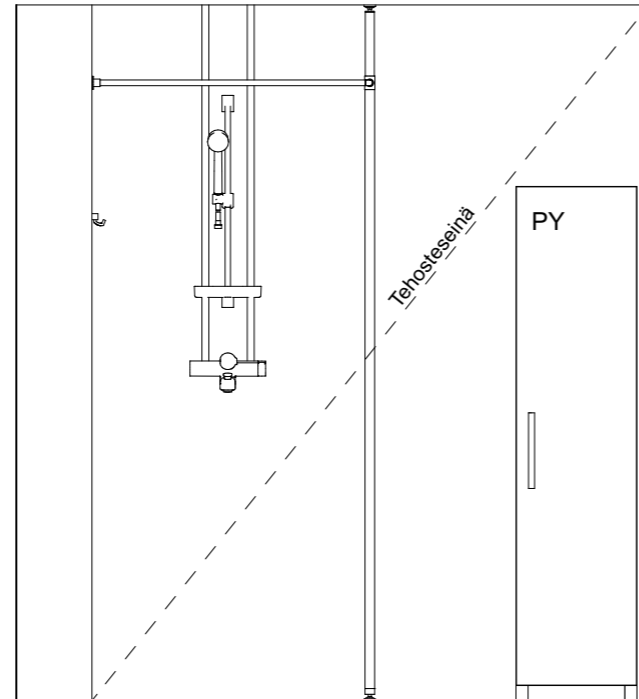
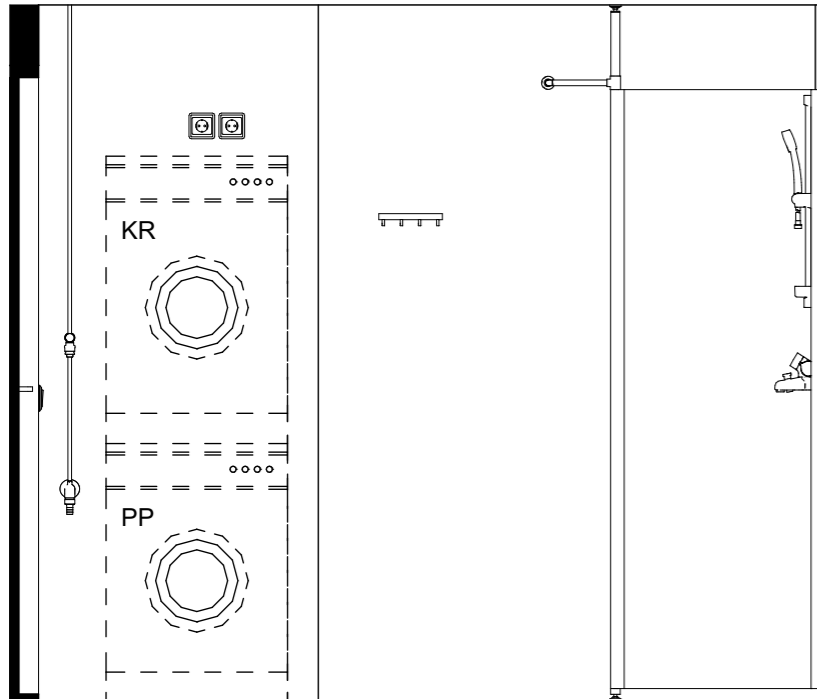
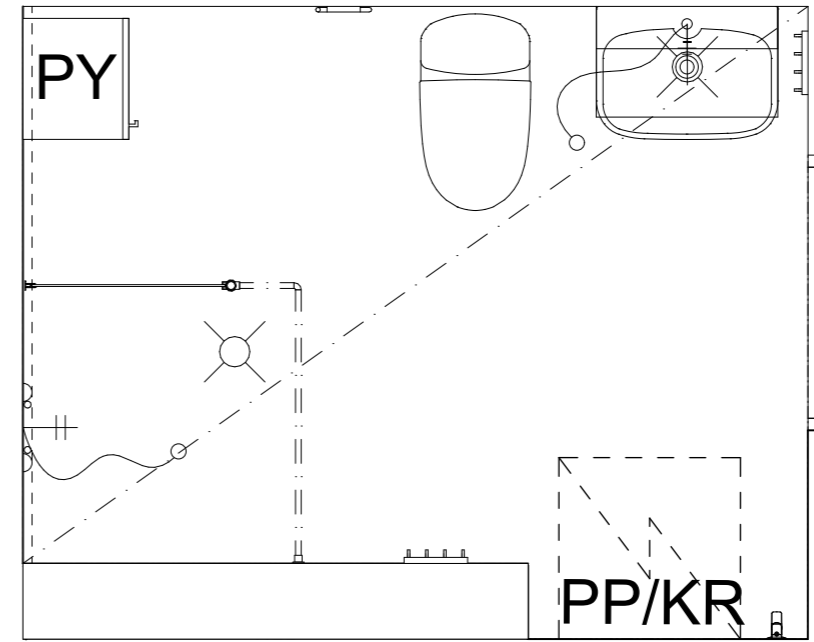
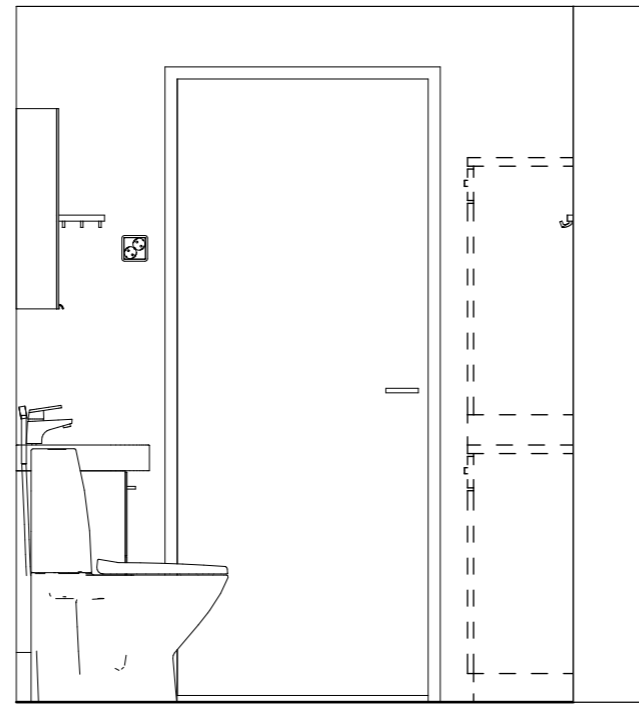
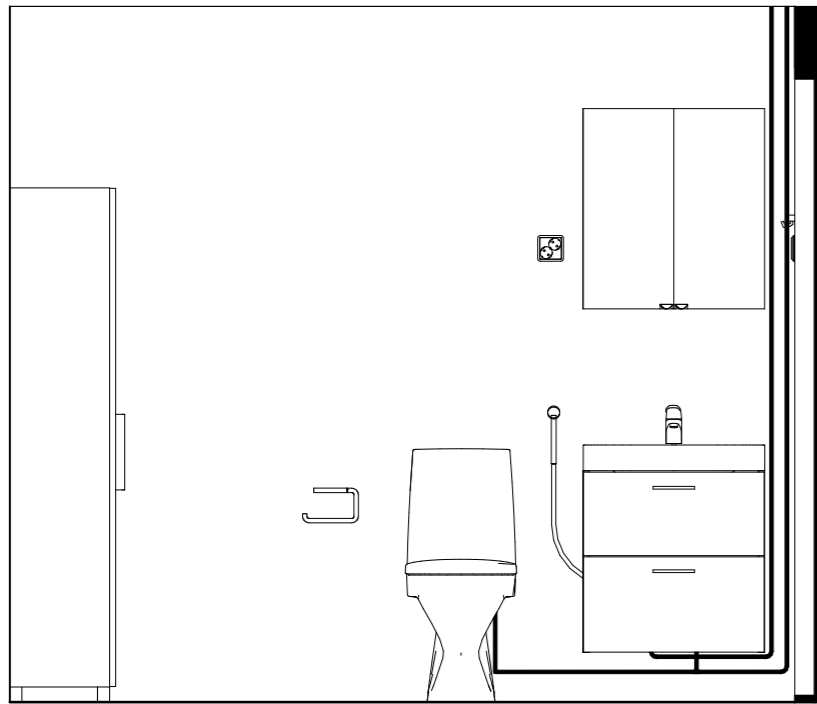

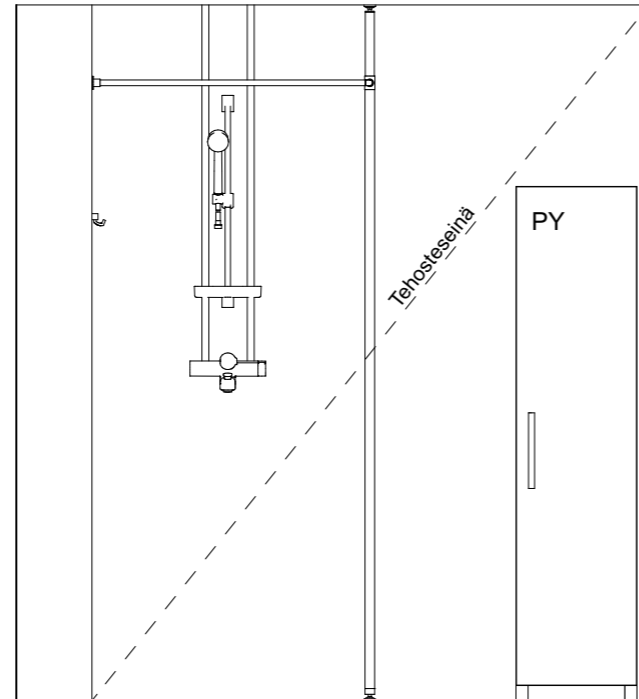
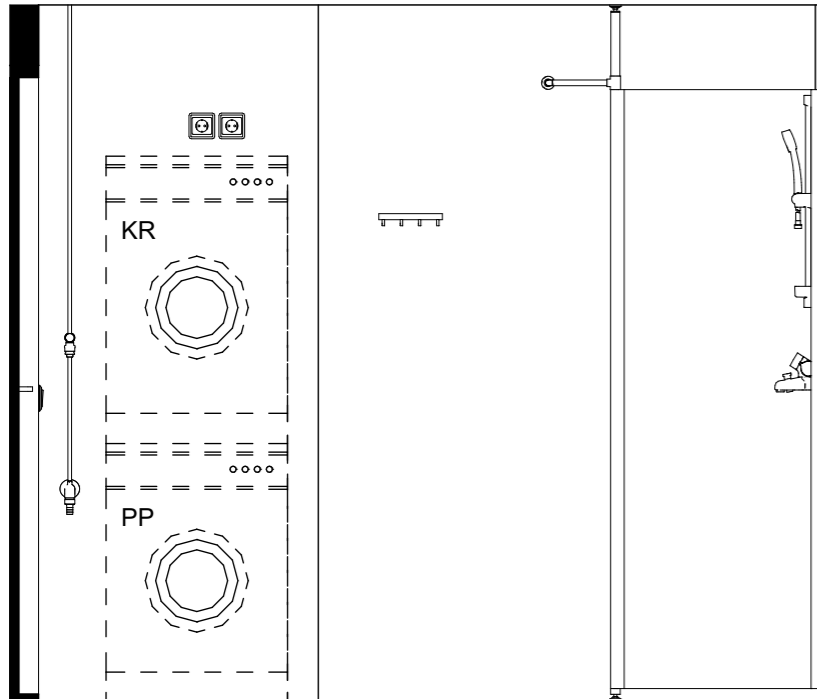
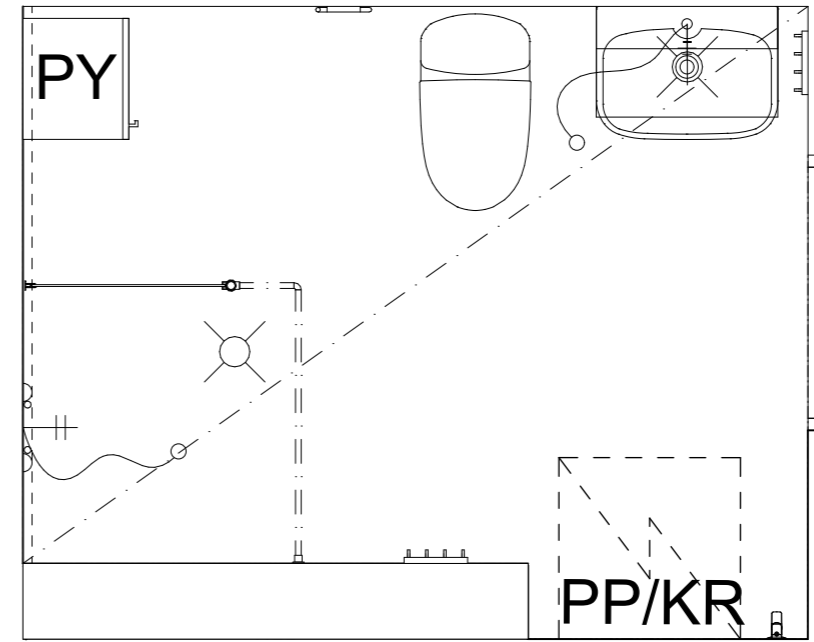
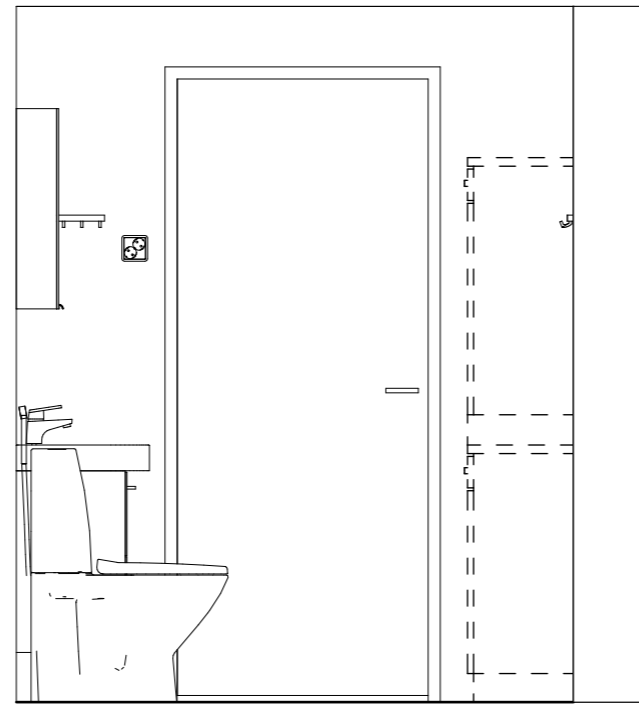
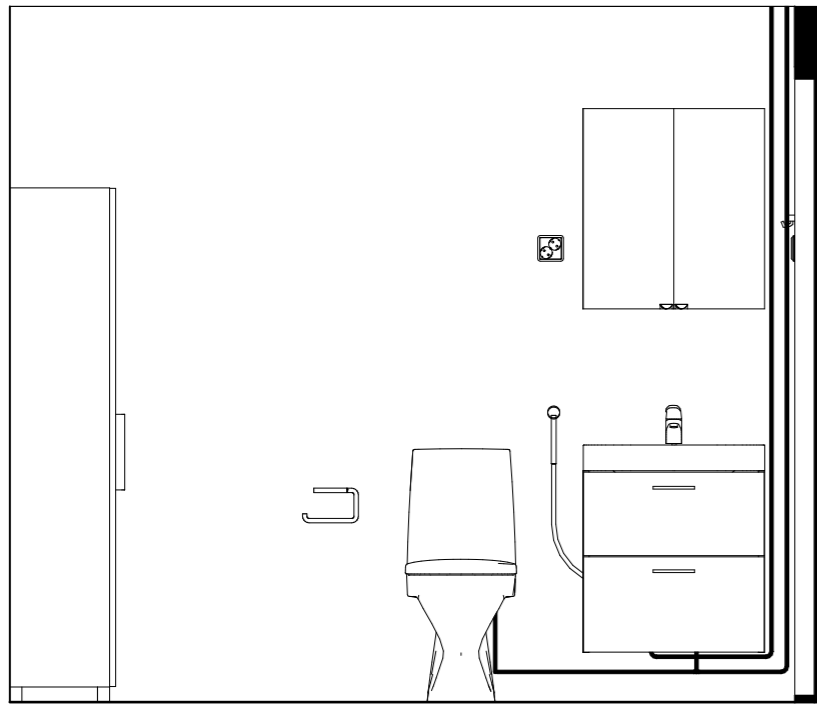

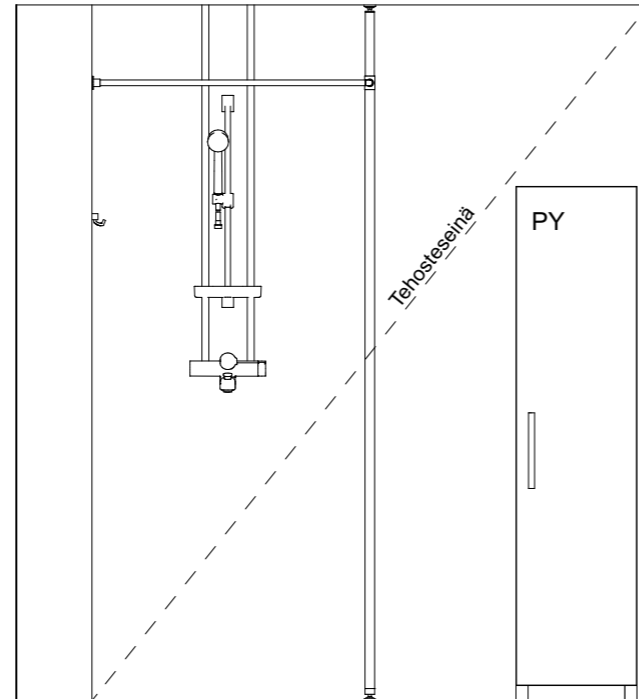
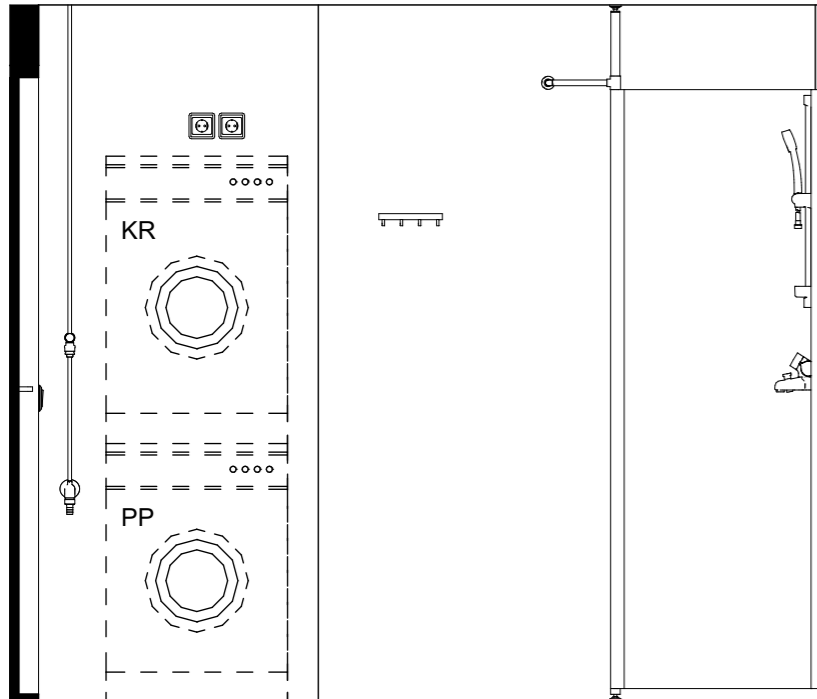
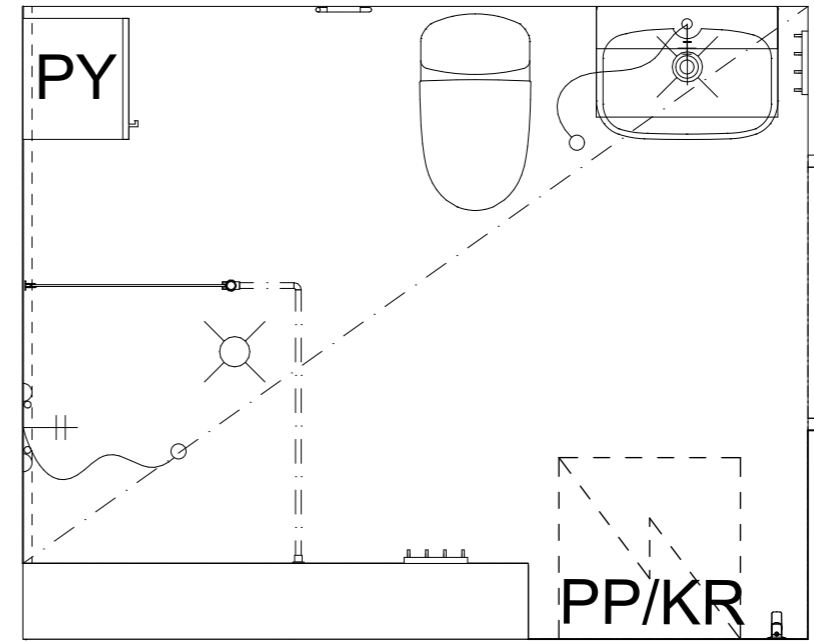
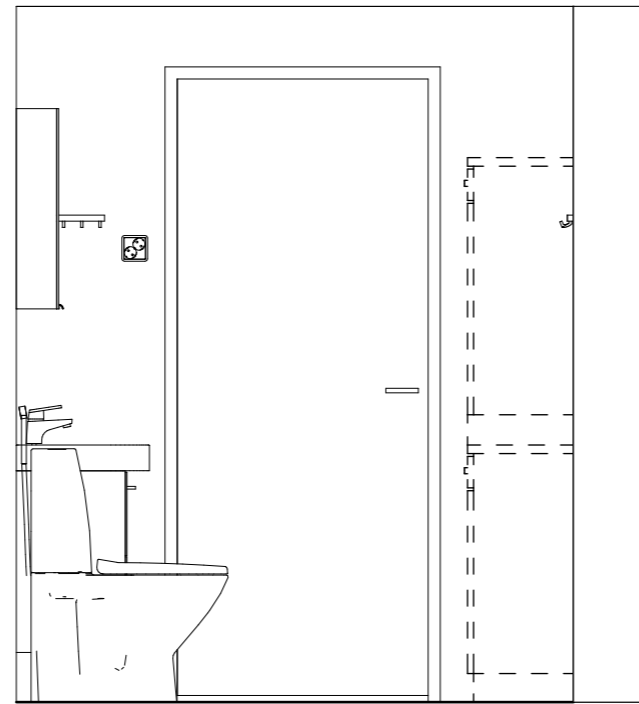
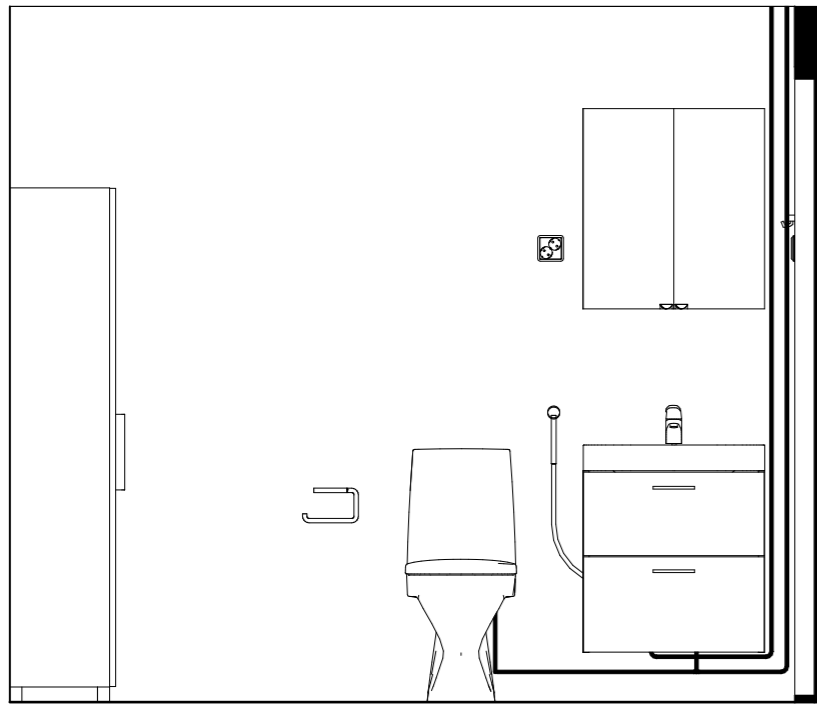

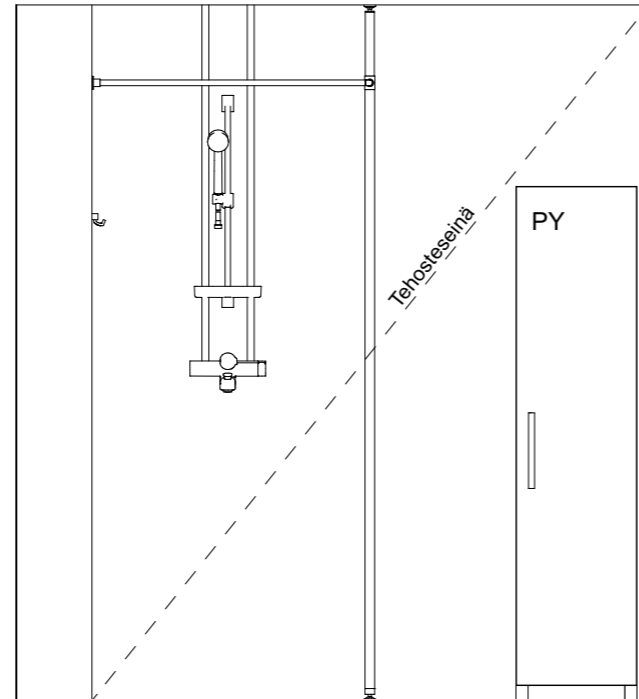
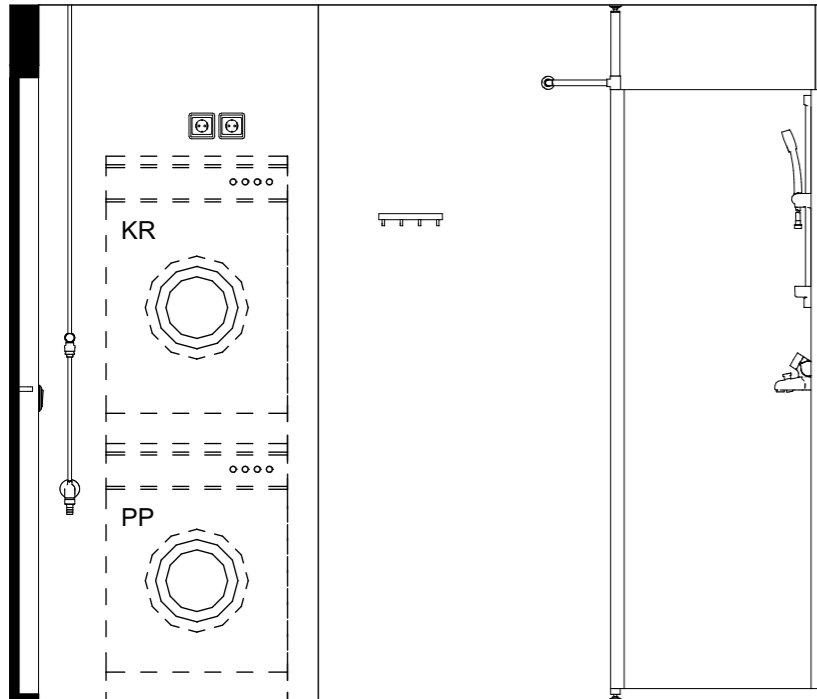
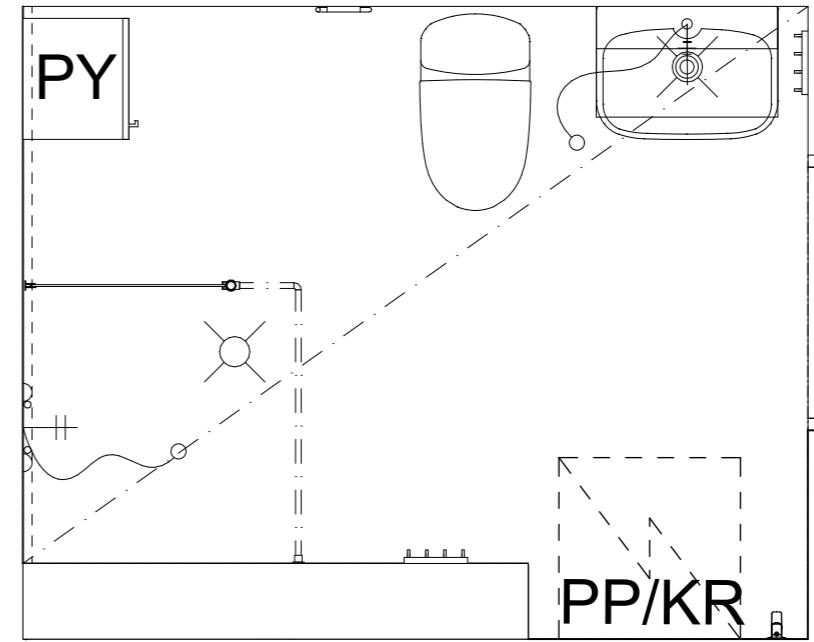
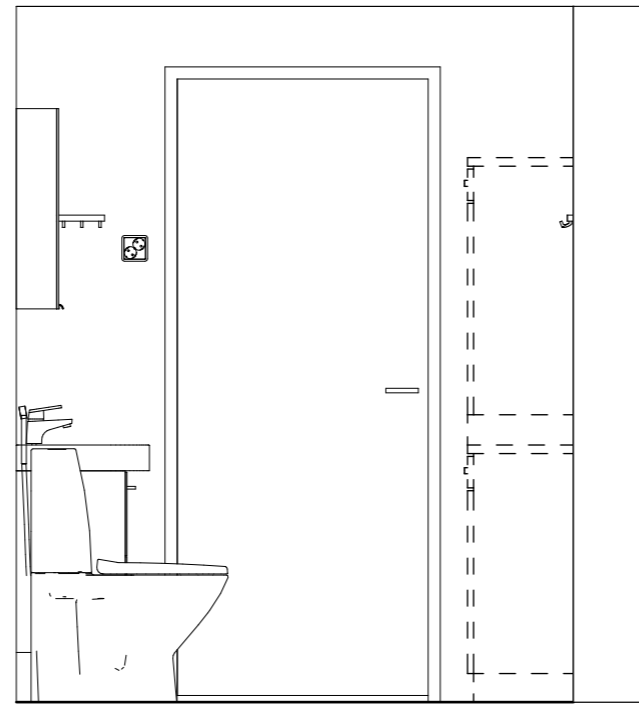
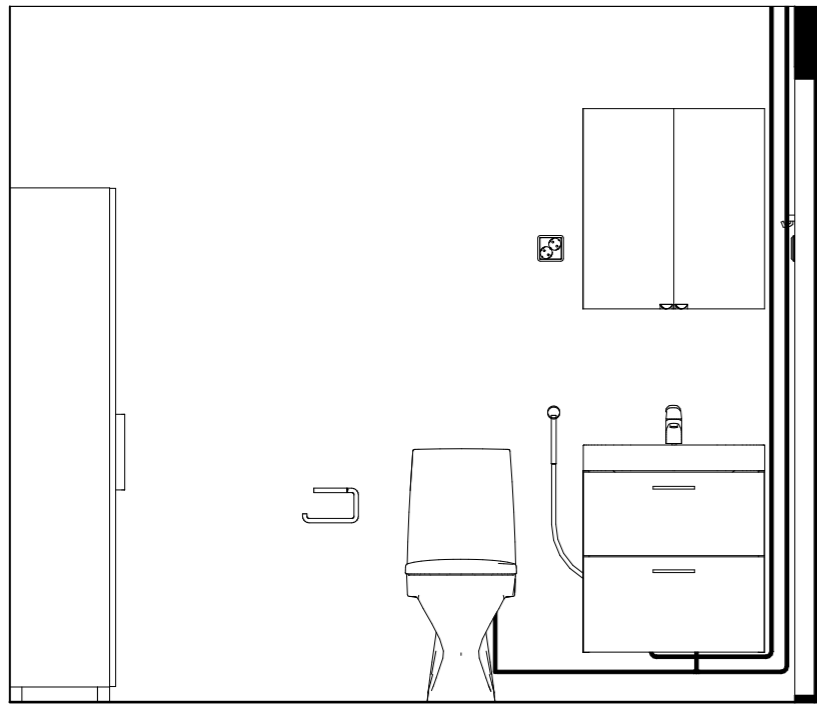

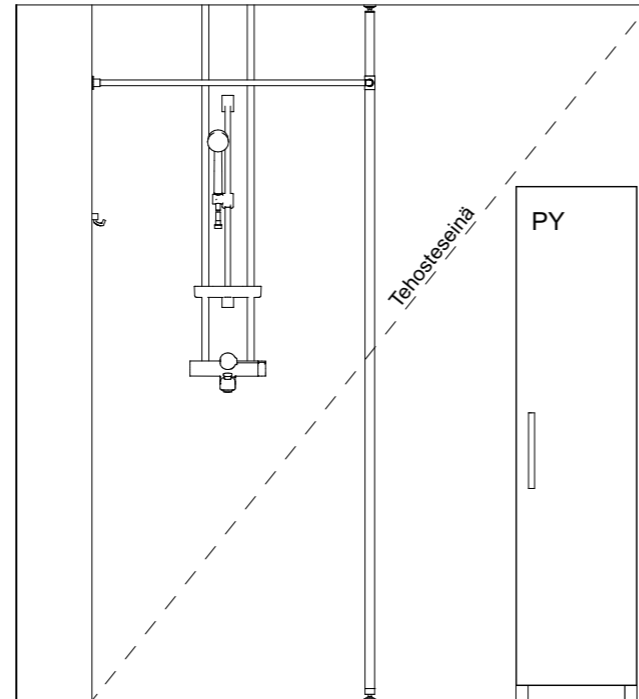
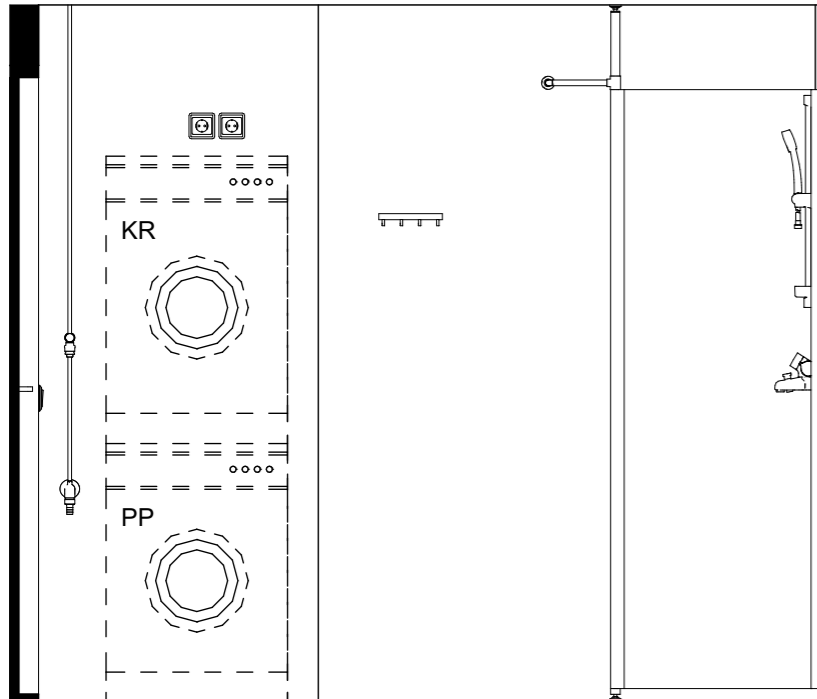
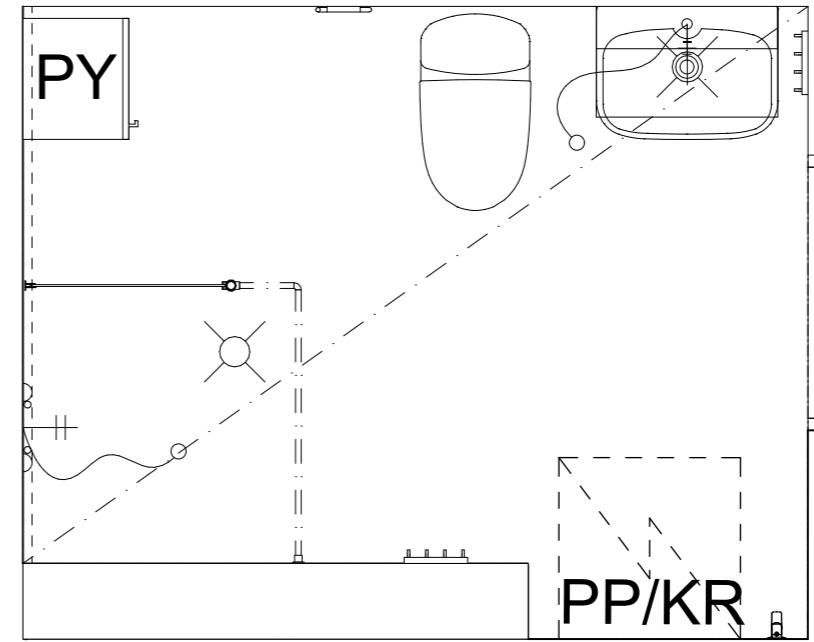
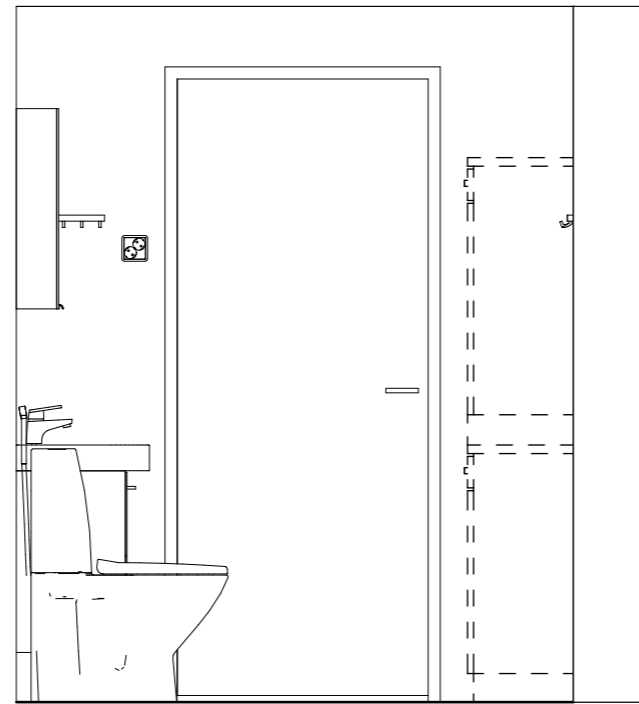
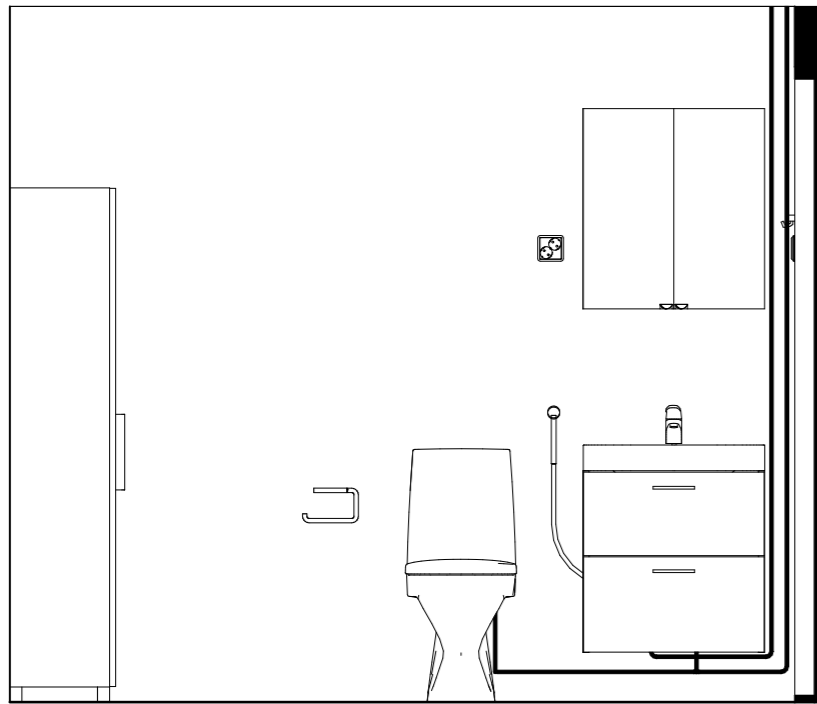

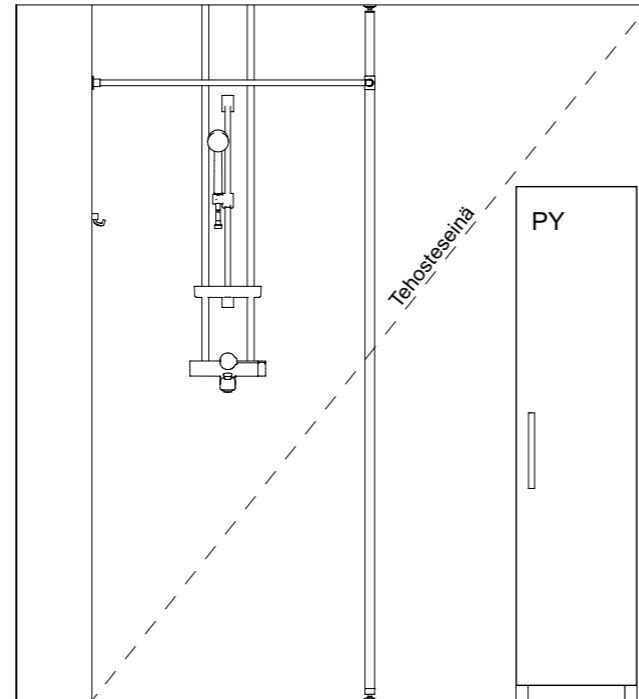
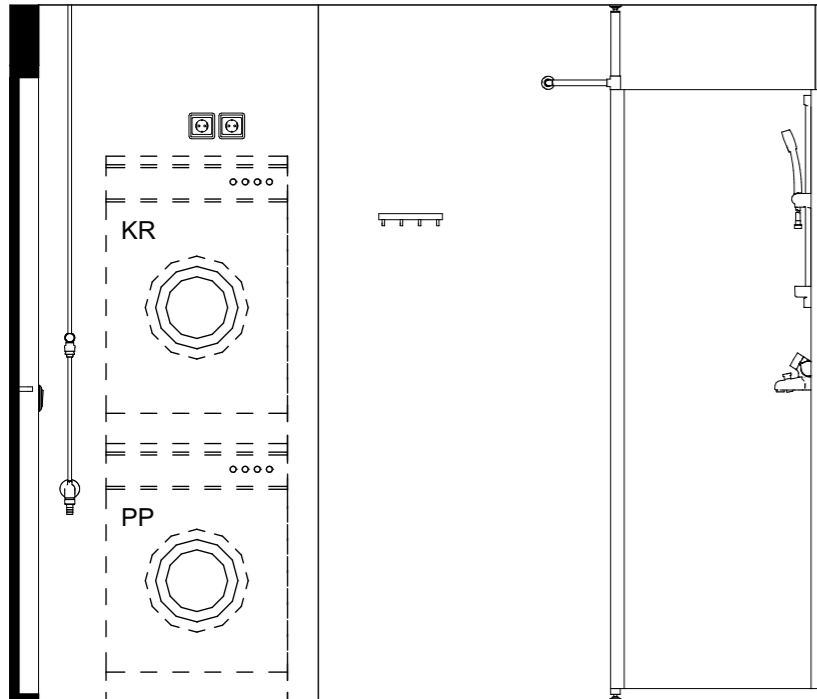
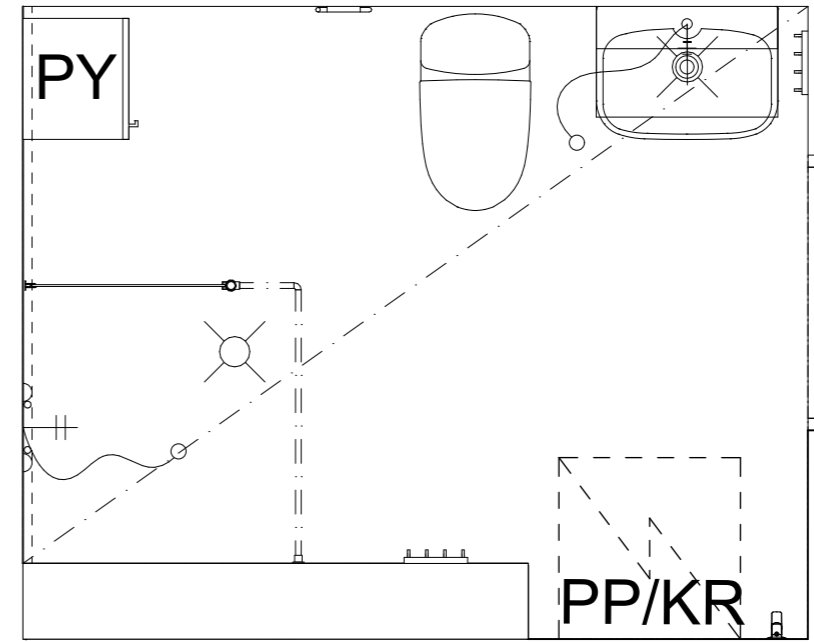
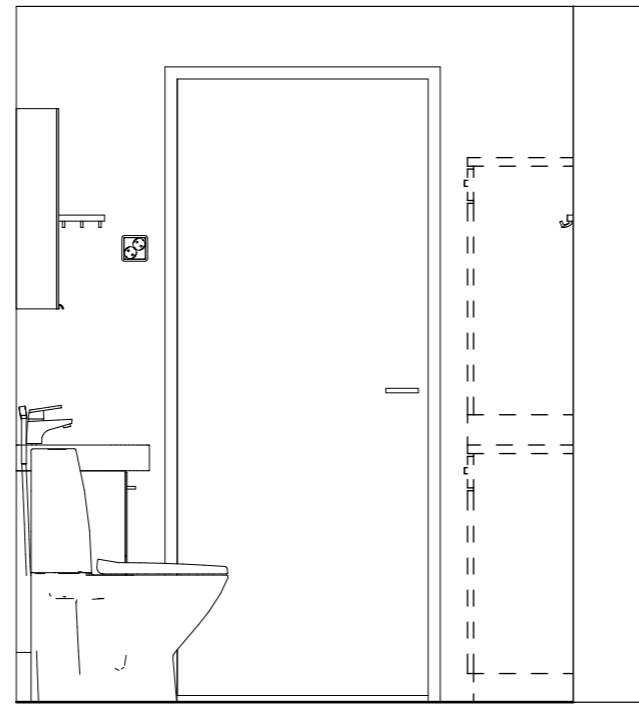
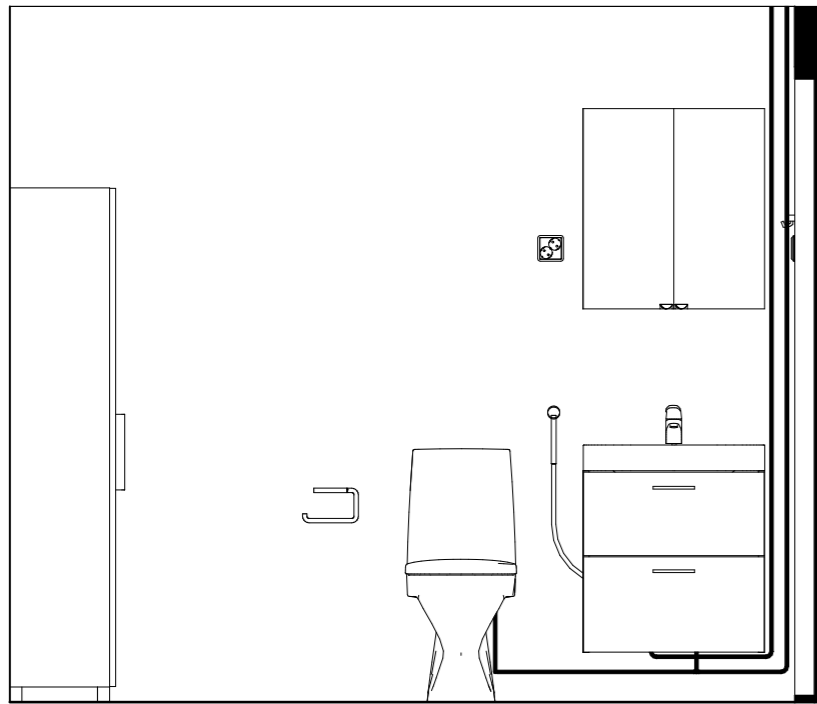

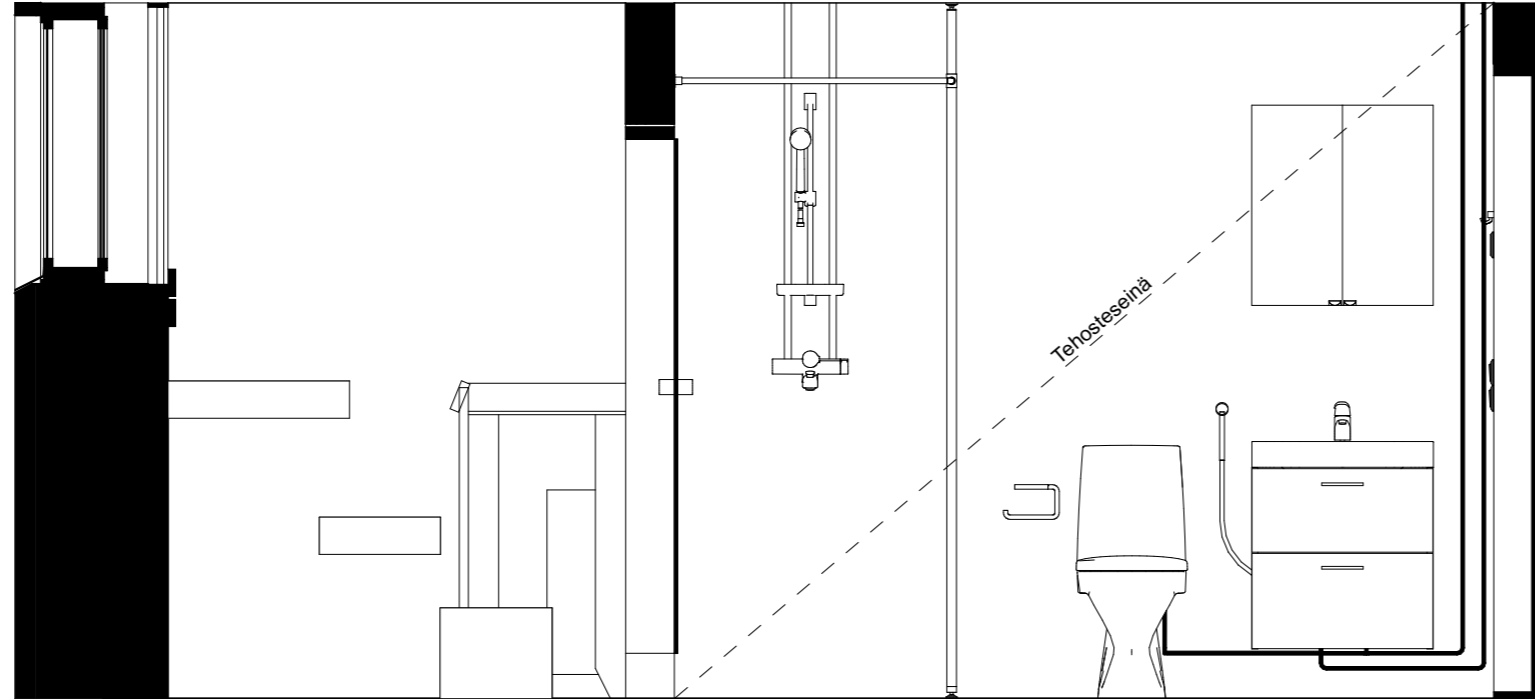
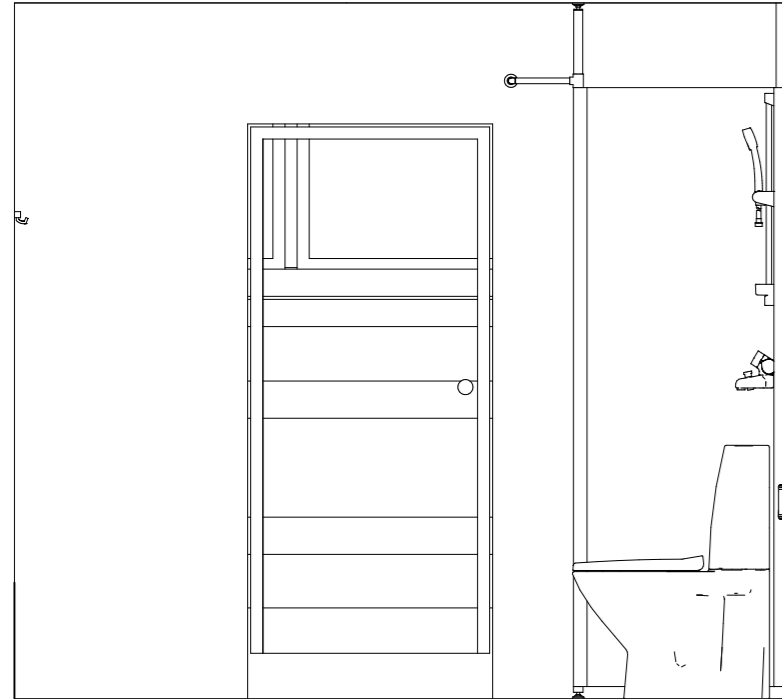
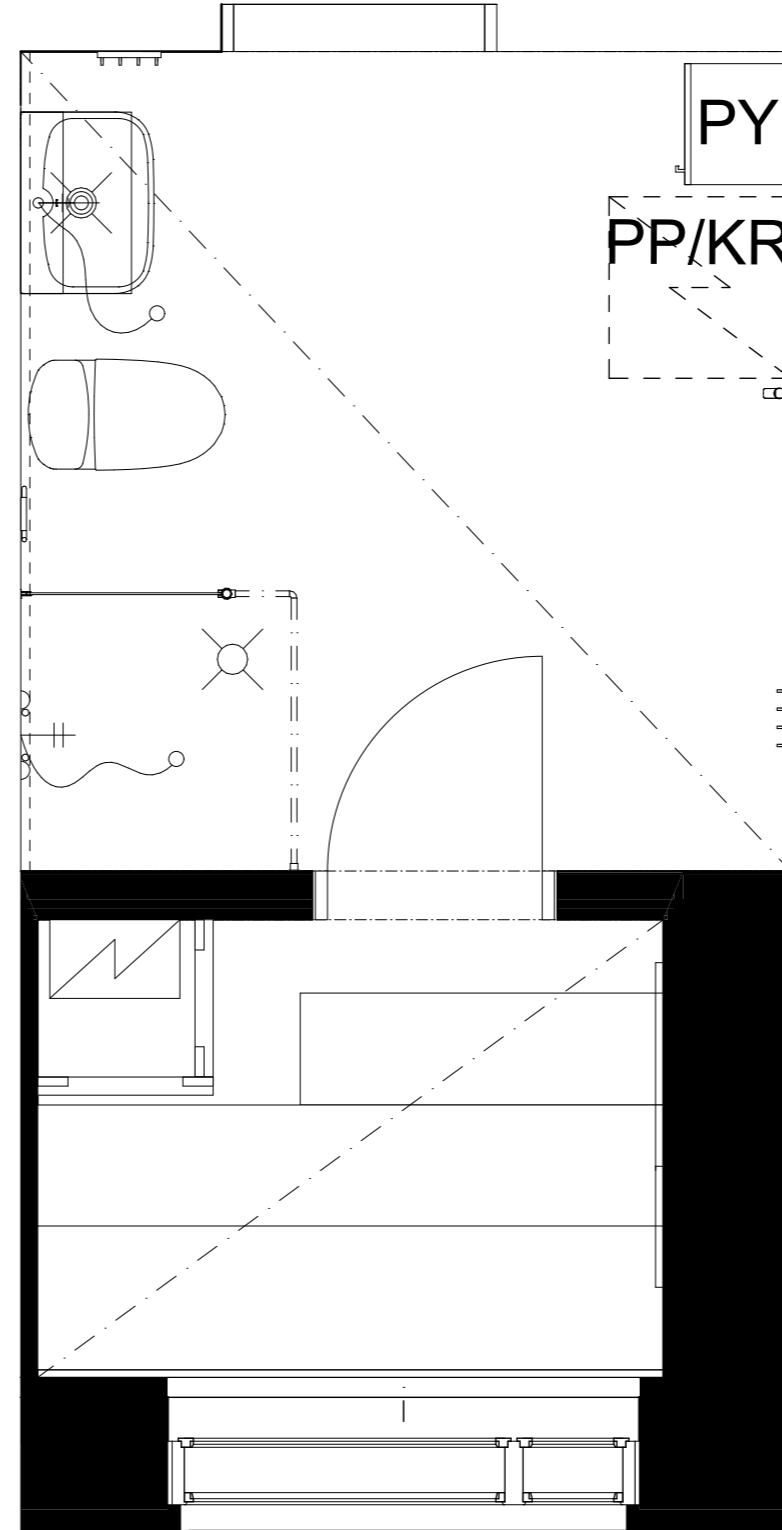
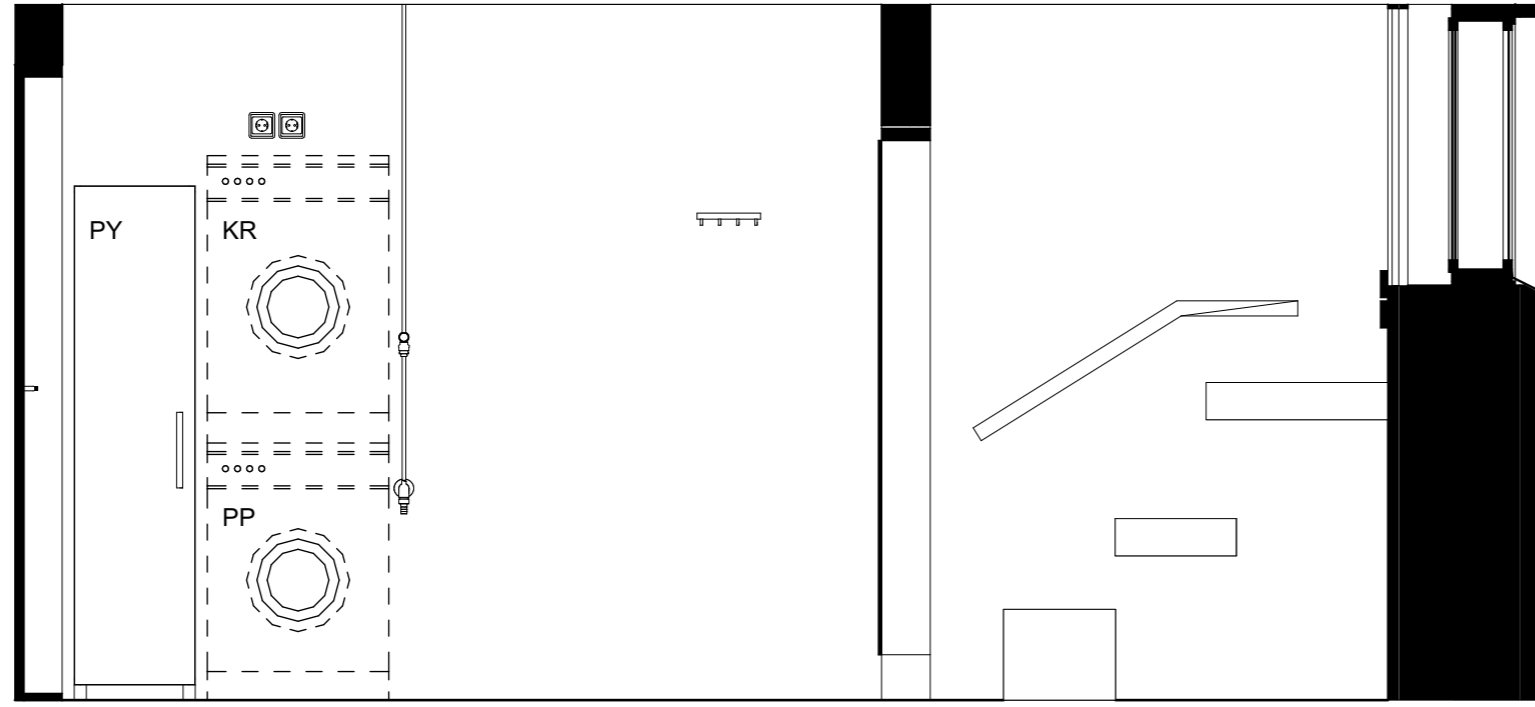
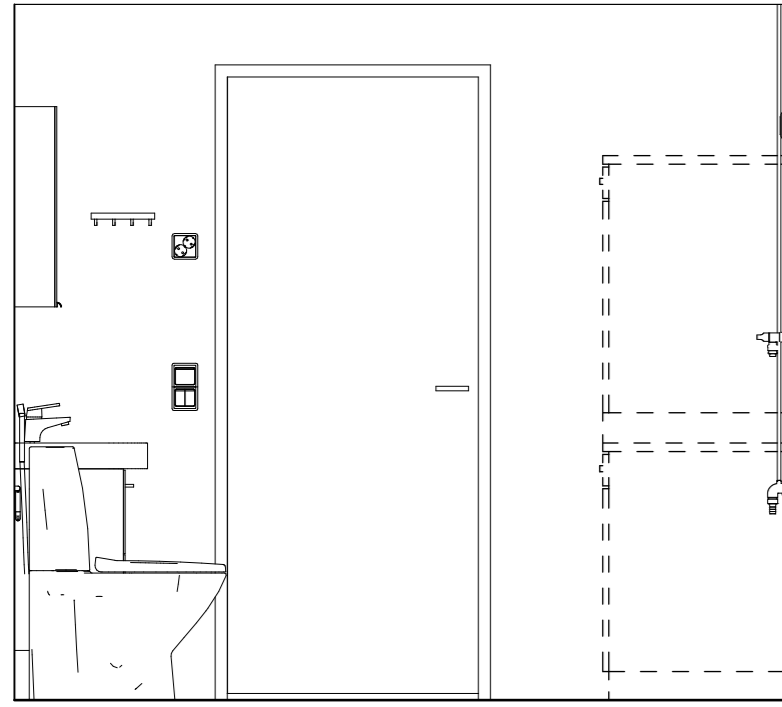

Kaaviossa olevat tuotteiden kuvat esittävät niiden sijainteja. Kuvat ovat symboleita, tuotteet visuaalisesti esitetyjä ja niihin liittyvät ratkaisut voivat poiketa kaaviossa esitetystä. Pääosin tuotteet on esitetty "Asunnon materiaalivalinnat"-aineistossa. Kaavion mitat ovat moduulimittoja, todelliset mitat saattavat poiketa valmistajasta riippuen. Esitetyt alaslaskujen mitat ovat tavoitteellisia ja saattavat poiketa kuvassa esitetyistä mitoista talotekniikasta johtuvista syistä.

As Oy Helsingin Ahdinlaituri
Länsi- ja Tamankatu 41, 00220 Helsinki
3

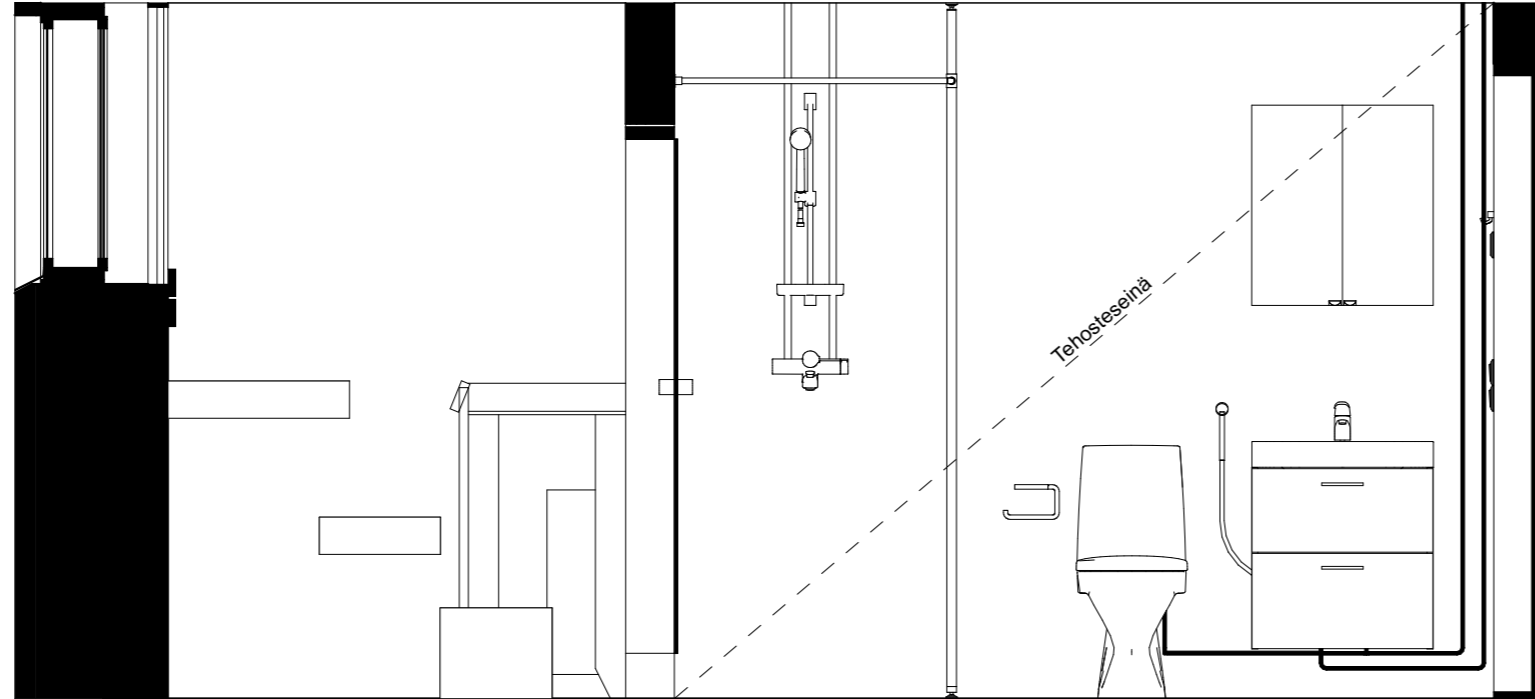
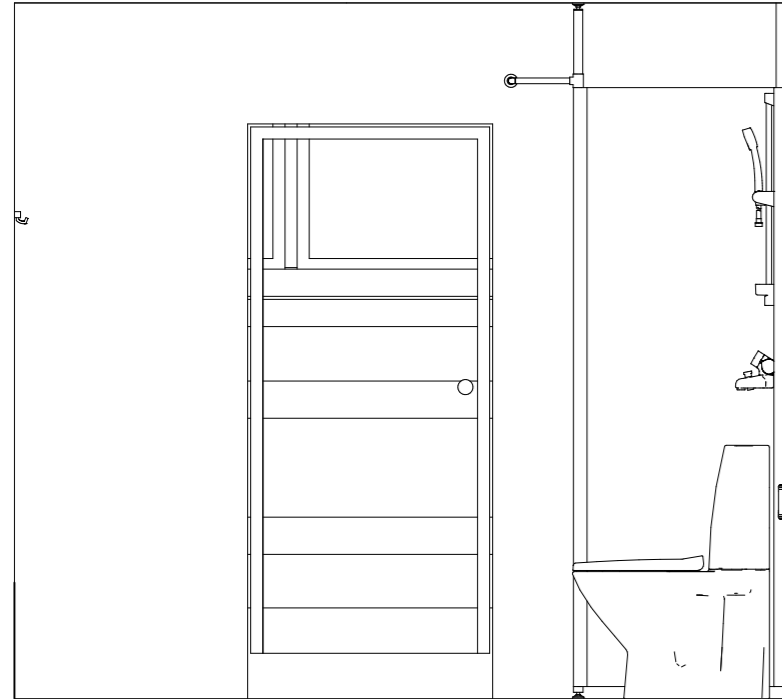
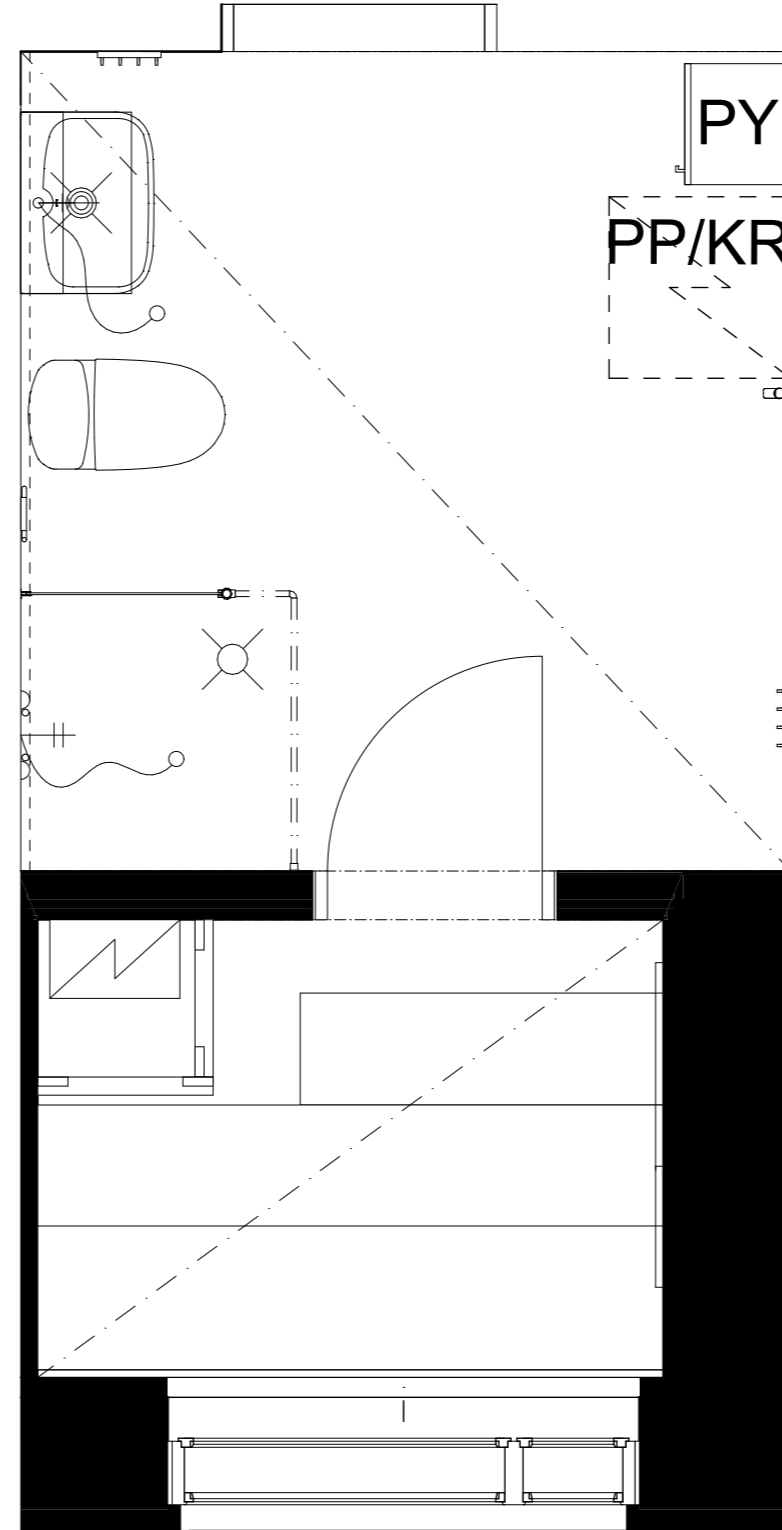
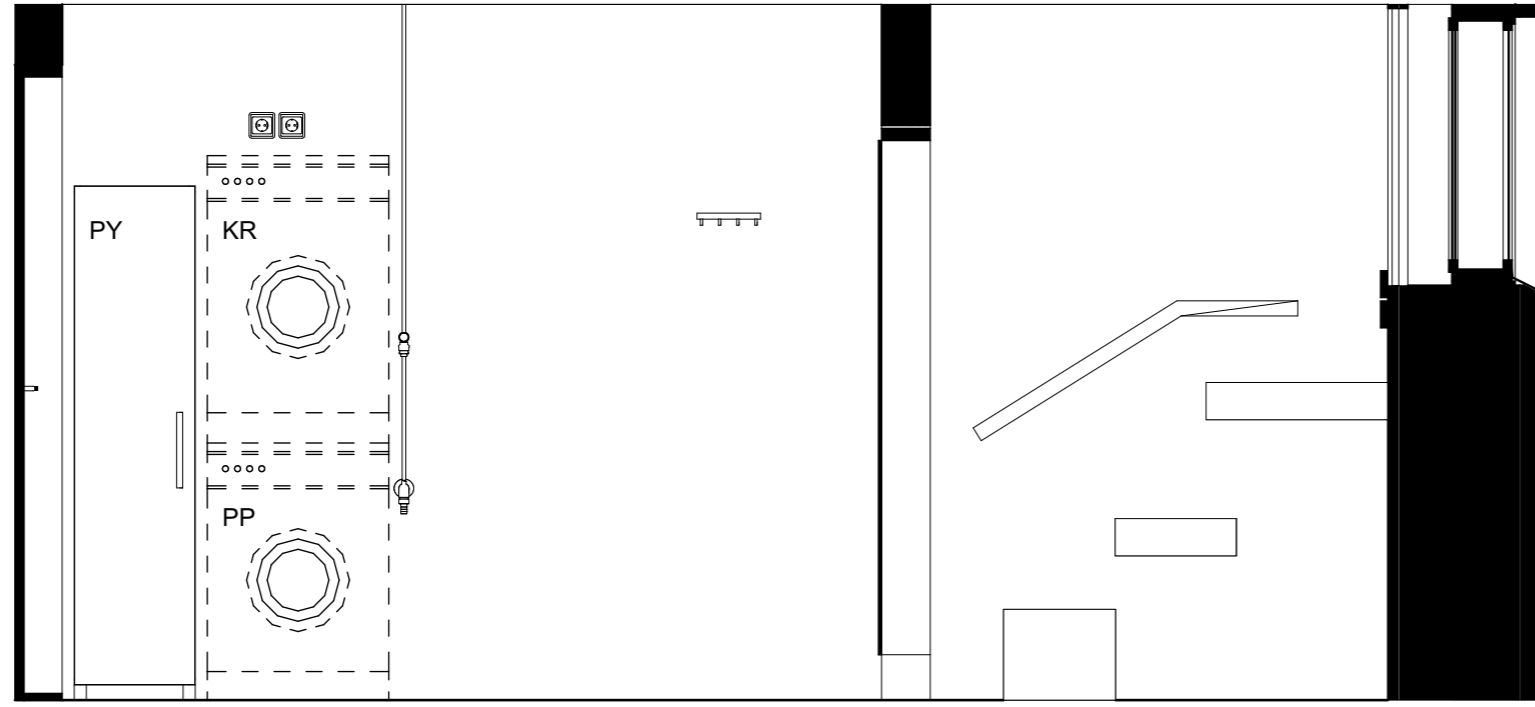
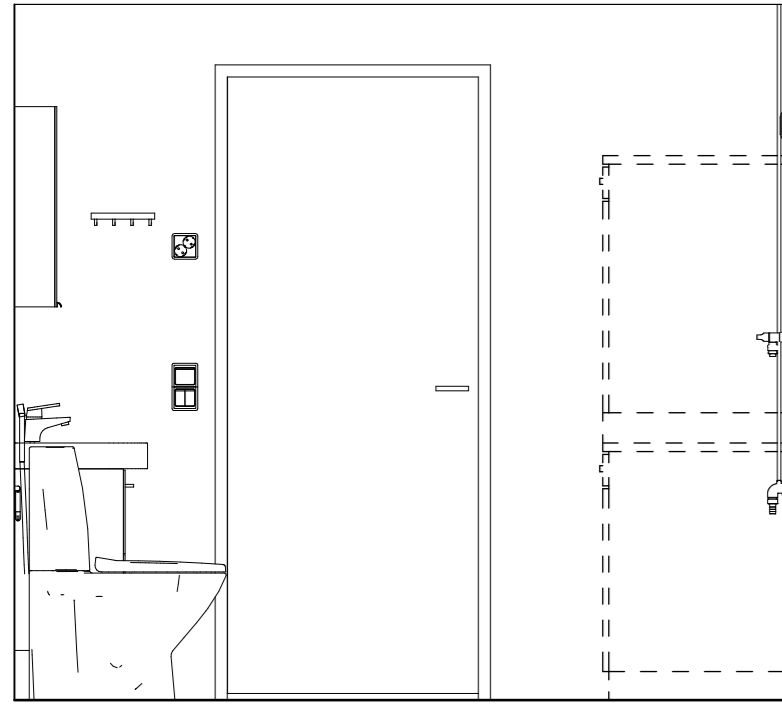

Kaaviossa olevat tuotteiden kuvat esittävät niiden sijainteja. Kuvat ovat symboleita, tuotteet visuaalisesti esitetyt ja niihin liittyvät ratkaisut voivat poiketa kaaviossa esitetystä. Pääosin tuotteet on esitetty "Asunnon materiaalivalinnat"-aineistossa. Kaavion mitat ovat moduulimittoja, todelliset mitat saattavat poiketa valmistajasta riippuen. Esitetyt alaslaskujen mitat ovat tavoitteellisia ja saattavat poiketa kuvassa esitetyistä mitoista talotekniikasta johtuvista syistä.

As Oy Helsingin Ahdinlaituri
 Länsisatamankatu 41, 00220 Helsinki
 3

ARKKITEHTIRYHMÄ A6 OY
 PURSIMIEHENKATU 29 A 00150 HELSINKI
 BÄTSMANSGATAN 29 A 00150 HELSINGFORS
 PUH/TEL 010 424 3200 etunimi.sukunimi@a6oy.fi

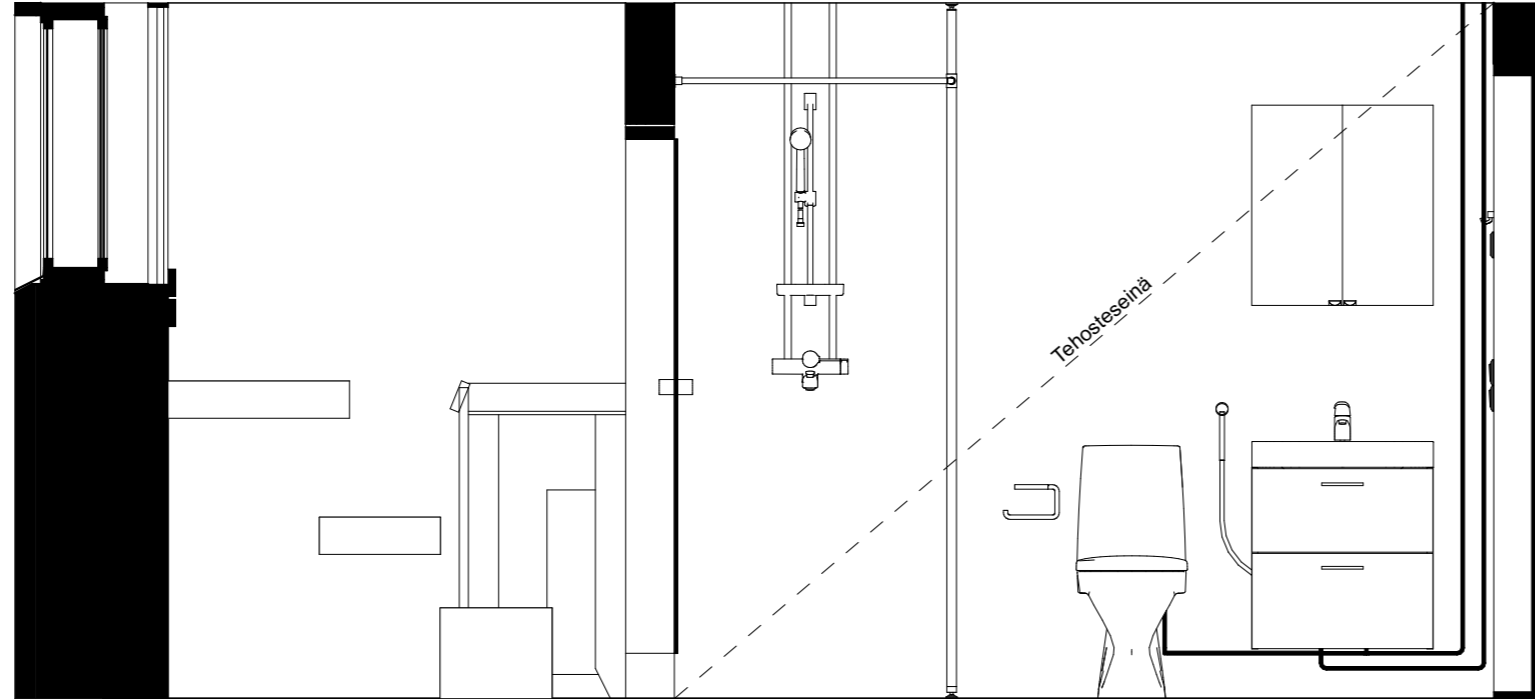
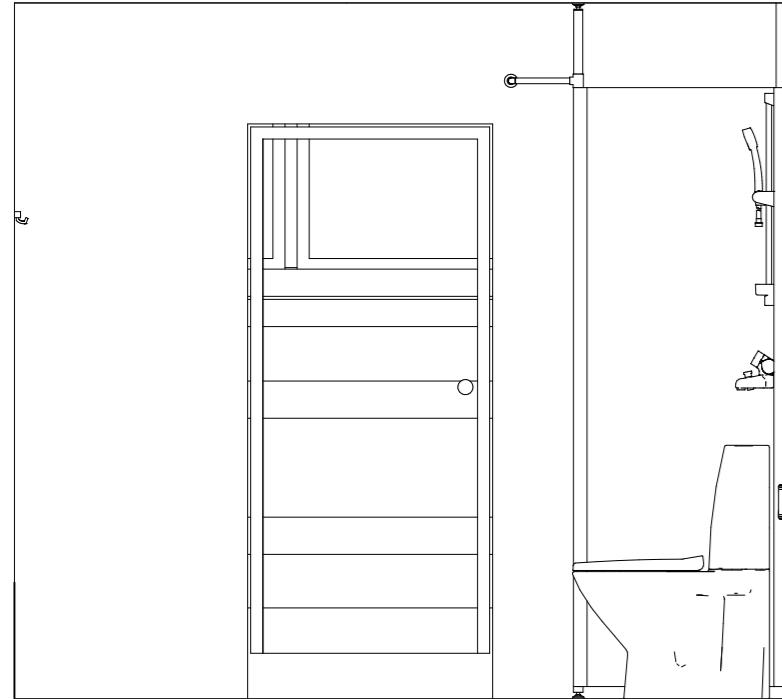
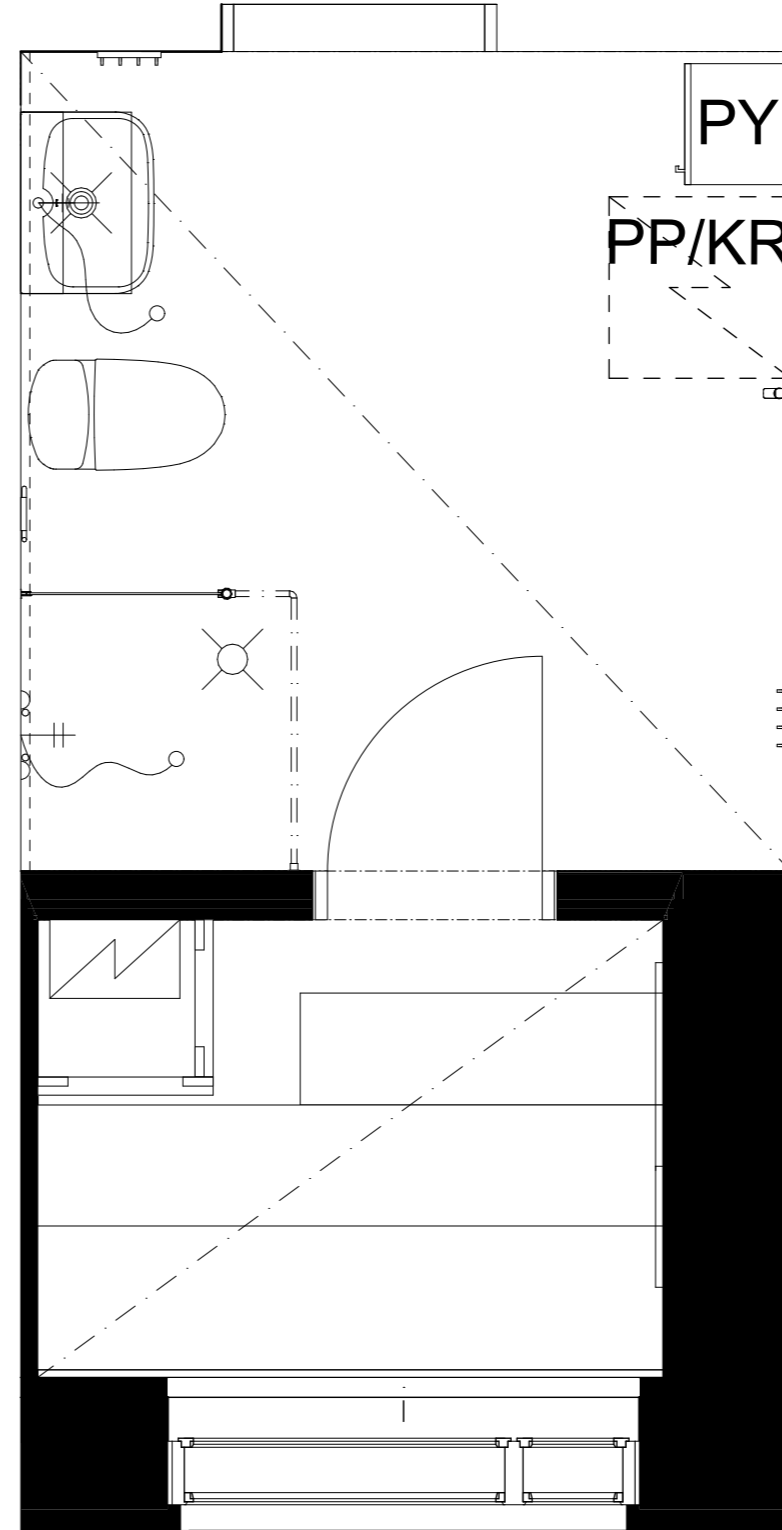
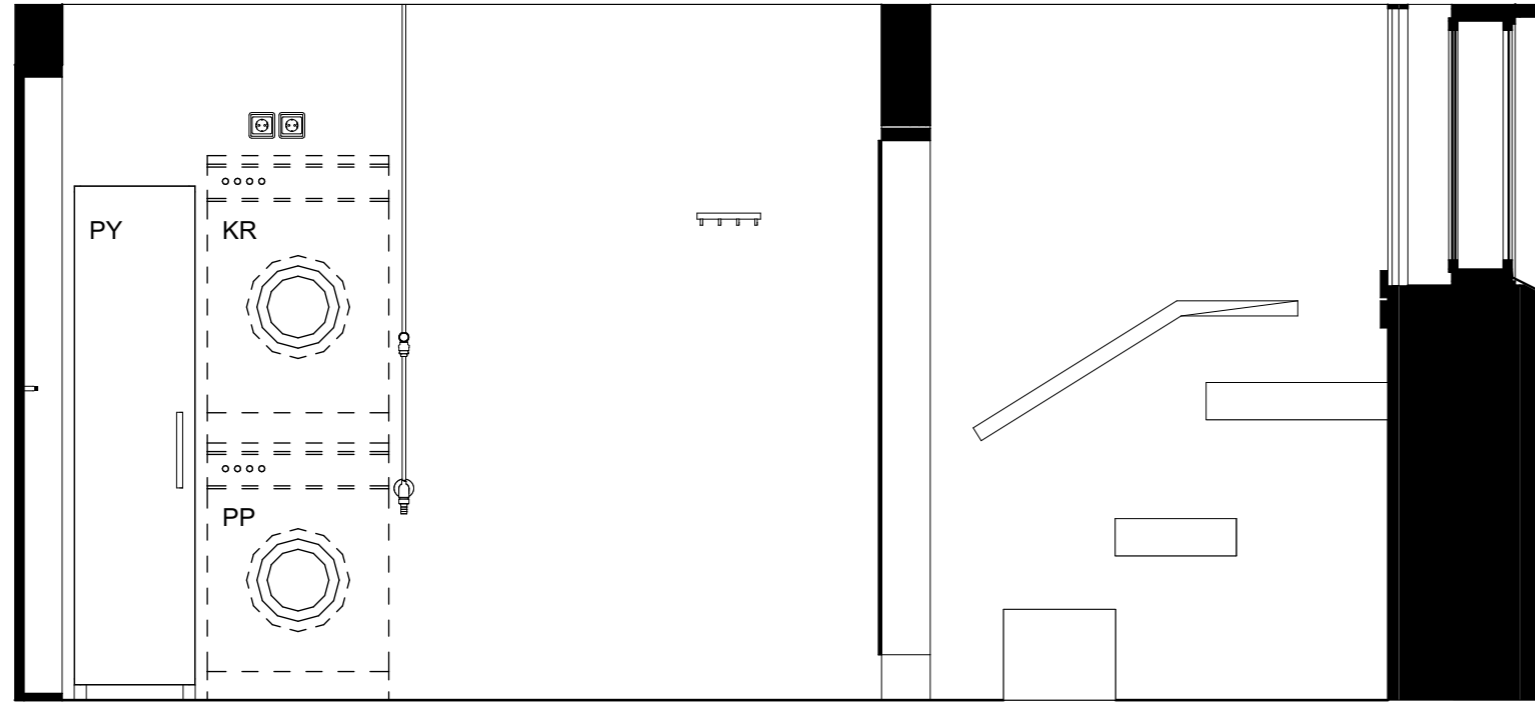
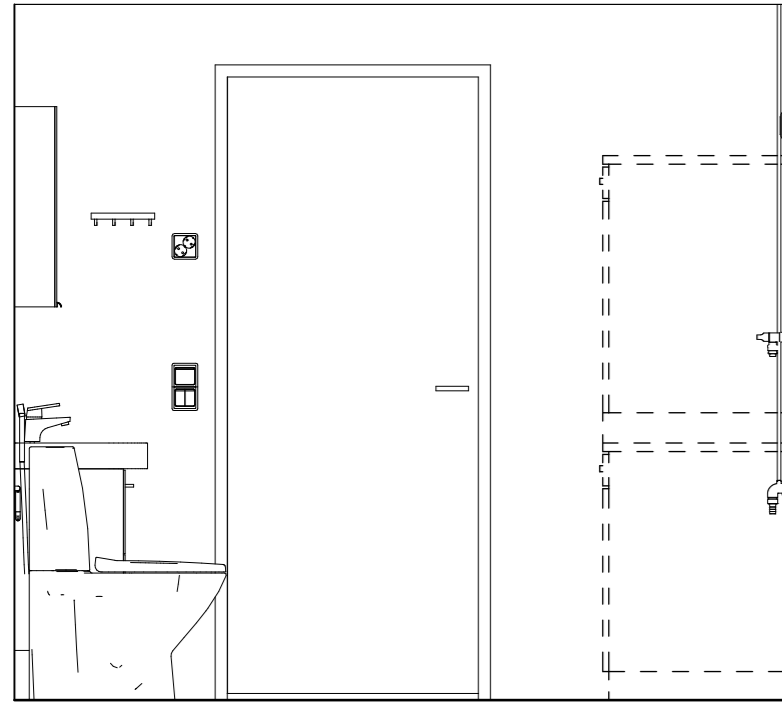

Kaaviossa olevat tuotteiden kuvat esittävät niiden sijainteja. Kuvat ovat symboleita, tuotteet visuaalisesti esitetyt ja niihin liittyvät ratkaisut voivat poiketa kaaviossa esitetystä. Pääosin tuotteet on esitetty "Asunnon materiaalivalinnat"-aineistossa. Kaavion mitat ovat moduulimittoja, todelliset mitat saattavat poiketa valmistajasta riippuen. Esitetyt alaslaskujen mitat ovat tavoitteellisia ja saattavat poiketa kuvassa esitetyistä mitoista talotekniikasta johtuvista syistä.

As Oy Helsingin Ahdinlaituri
Länsi-**katamankatu 41, 00220 Helsinki**
3

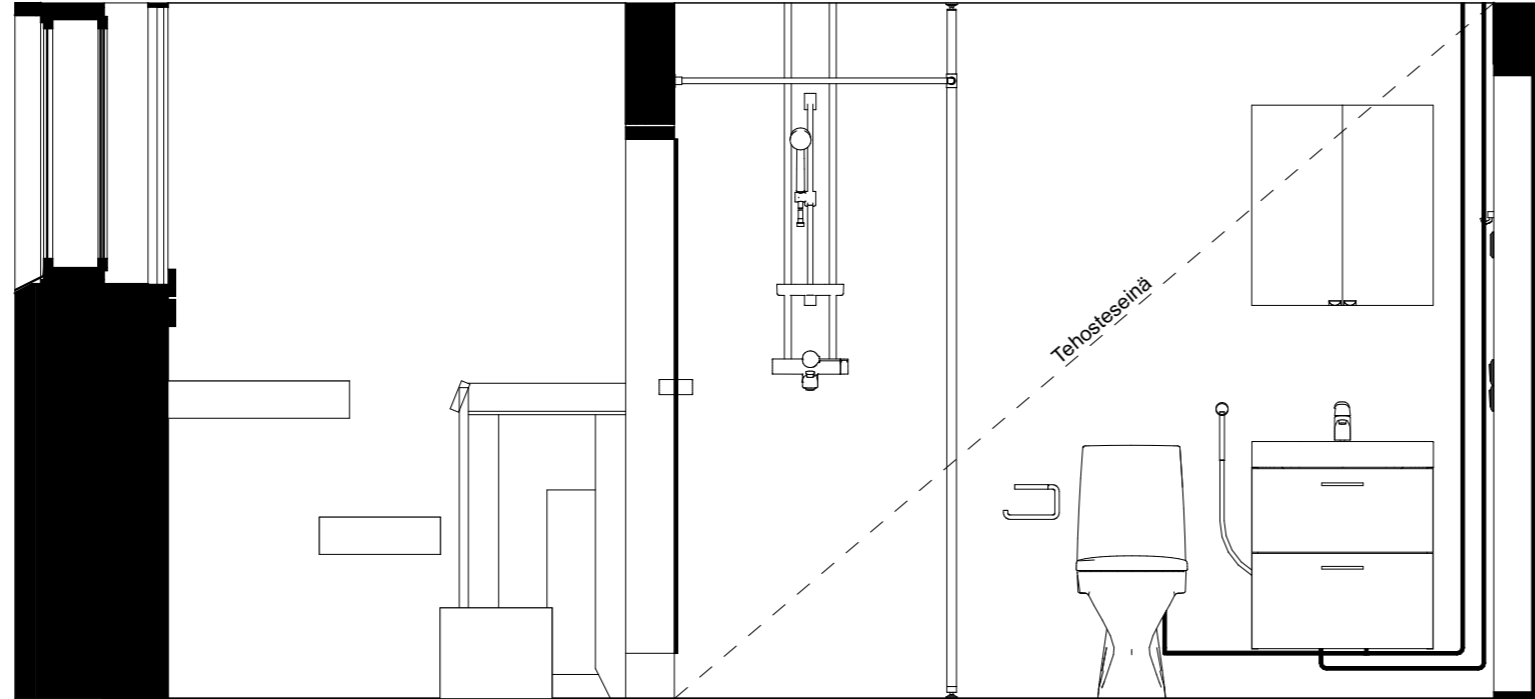
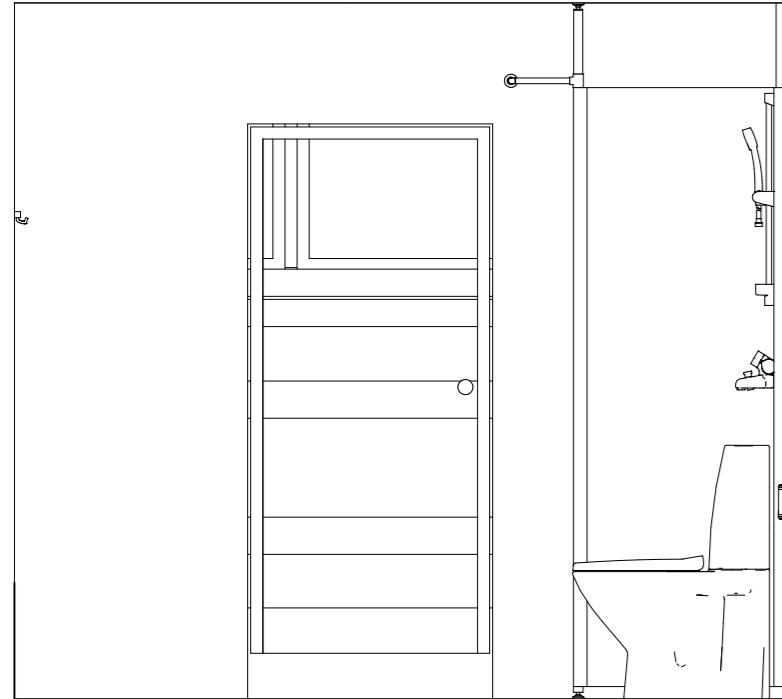
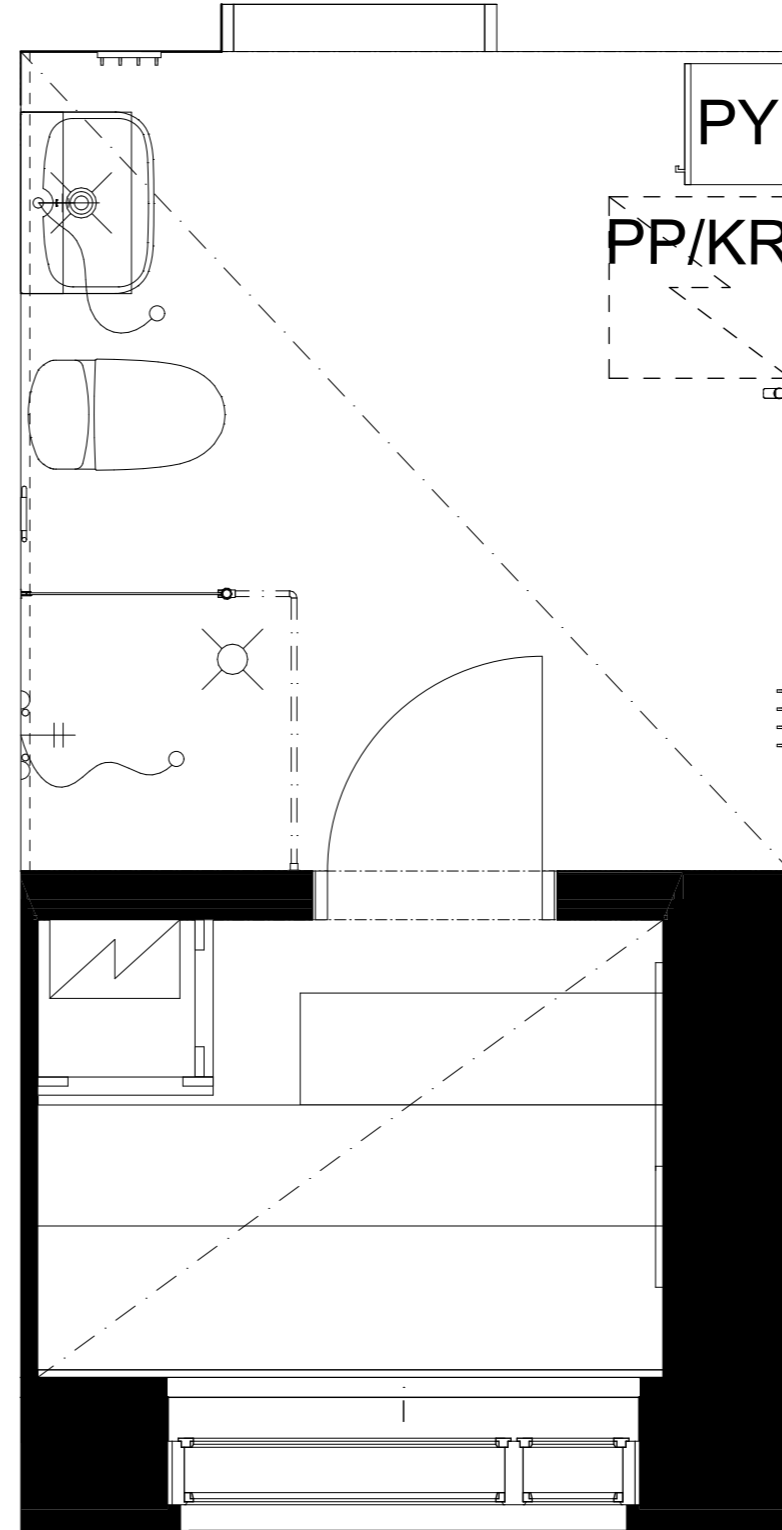
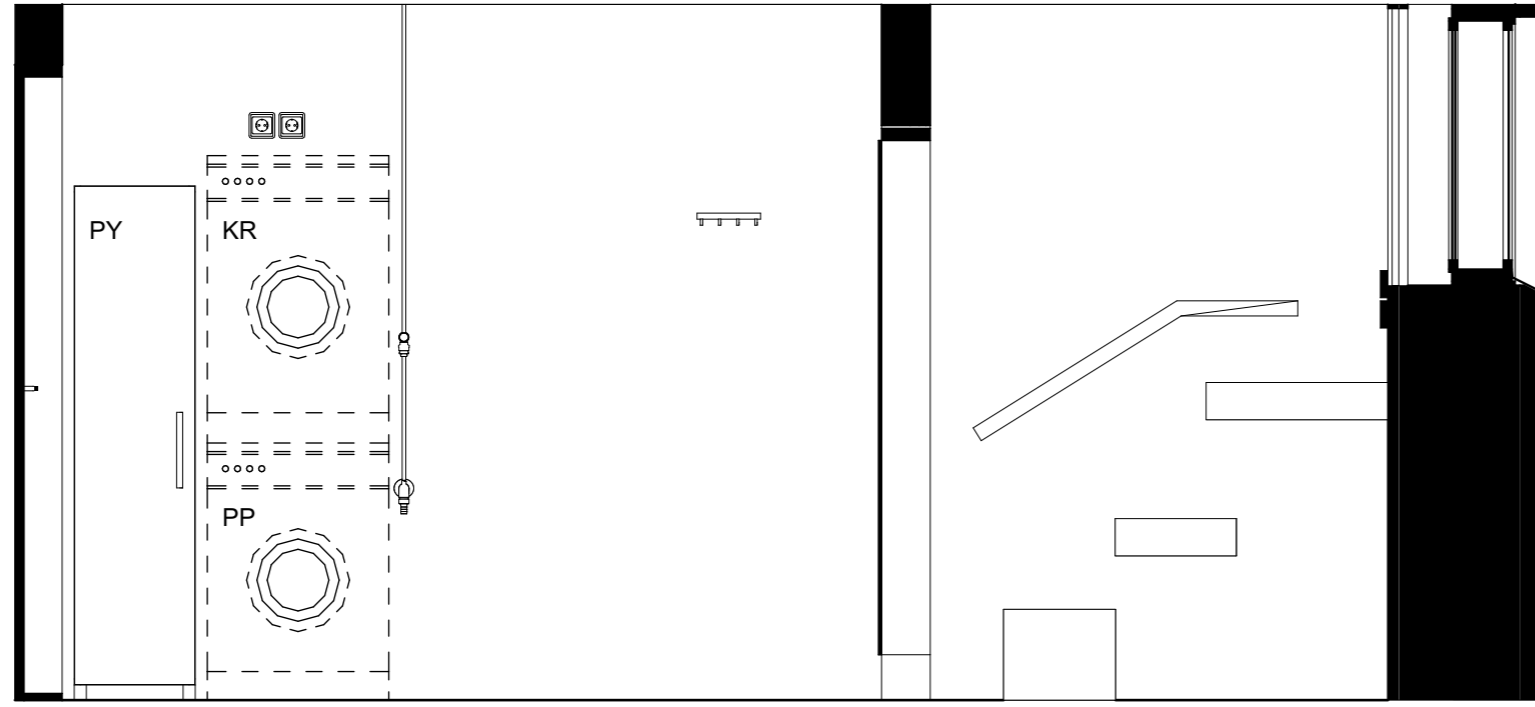
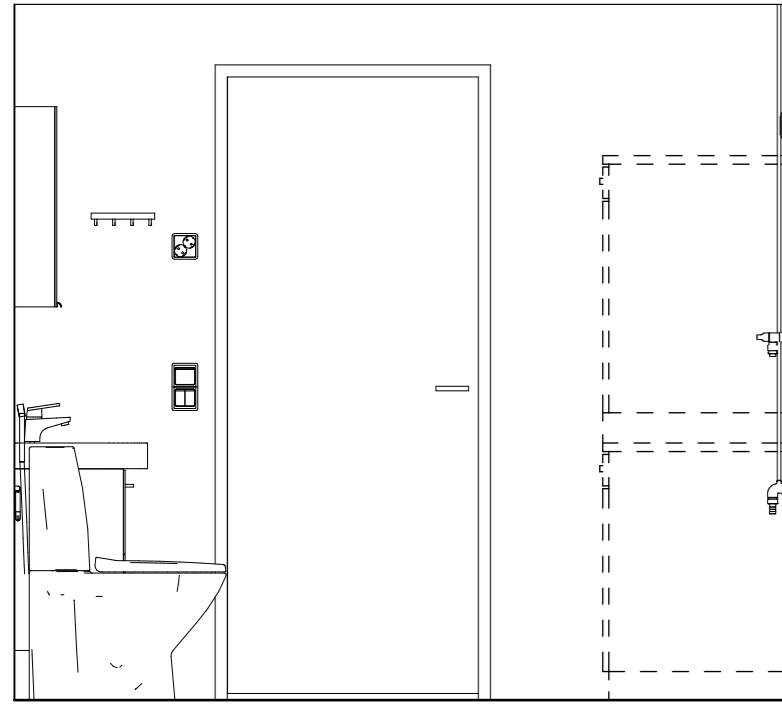

Kaaviossa olevat tuotteiden kuvat esittävät niiden sijainteja. Kuvat ovat symboleita, tuotteet visuaalisesti esitettyjä ja niihin liittyvät ratkaisut voivat poiketa kaaviossa esitetystä. Pääosin tuotteet on esitetty "Asunnon materiaalivalinnat"-aineistossa. Kaavion mitat ovat moduulimittoja, todelliset mitat saattavat poiketa valmistajasta riippuen. Esitetyt alaslaskujen mitat ovat tavoitteellisia ja saattavat poiketa kuvassa esitetyistä mitoista talotekniikasta johtuvista syistä.

As Oy Helsingin Ahdinlaituri
 Länsisatamankatu 41, 00220 Helsinki
 3

ARKKITEHTIRYHMÄ A6 OY
 PURSIMIEHENKATU 29 A 00150 HELSINKI
 BÄTSMANSGATAN 29 A 00150 HELSINGFORS
 PUH/TEL 010 424 3200 etunimi.sukunimi@a6oy.fi

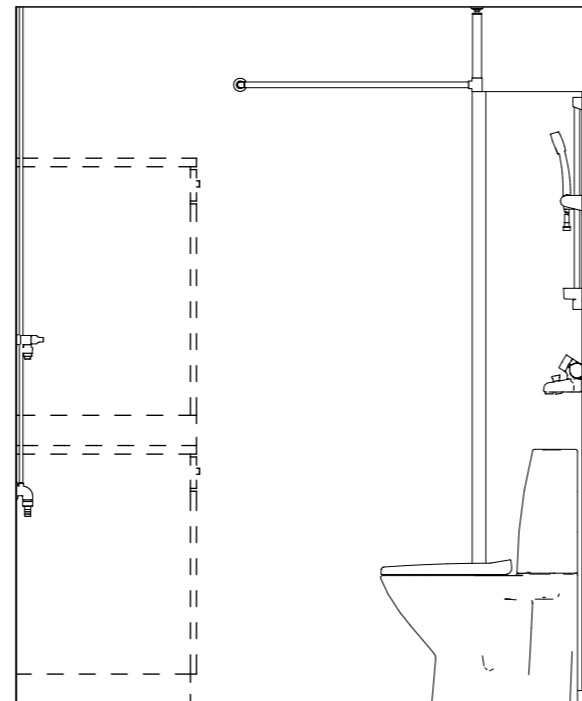
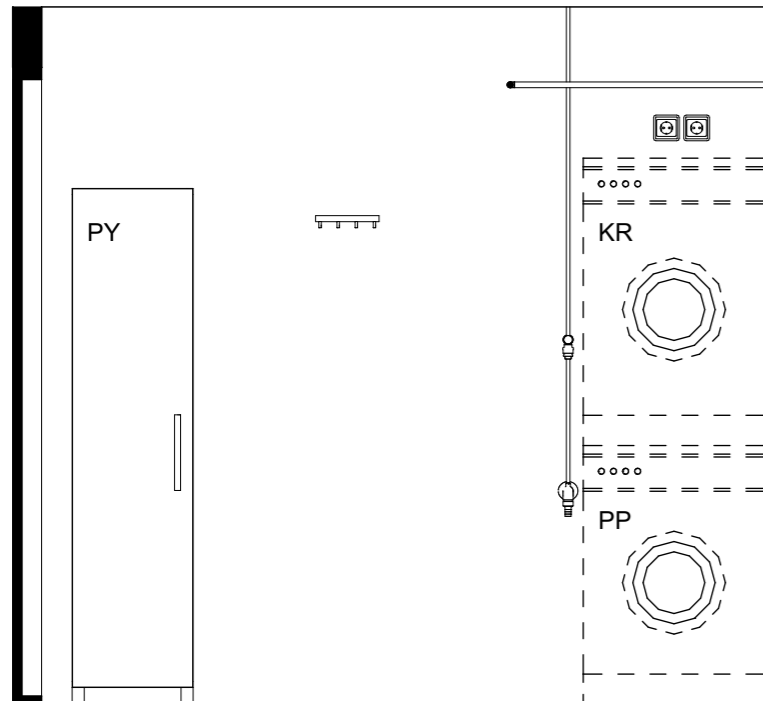
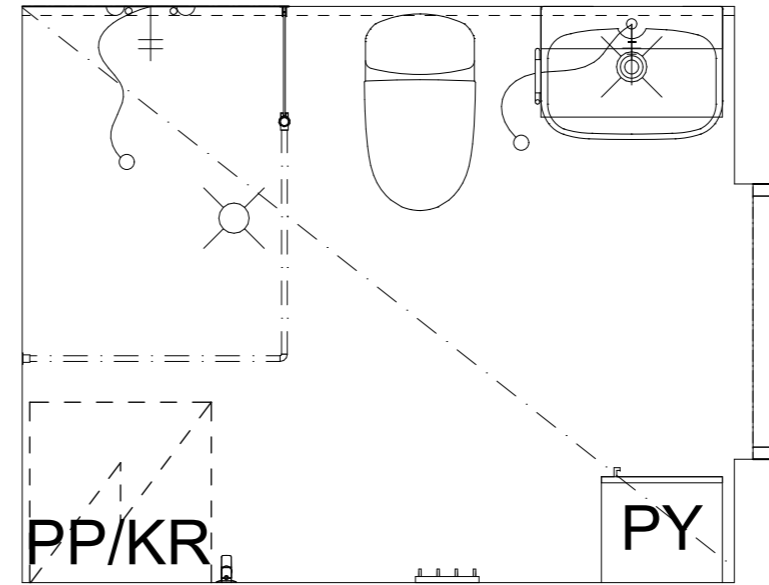
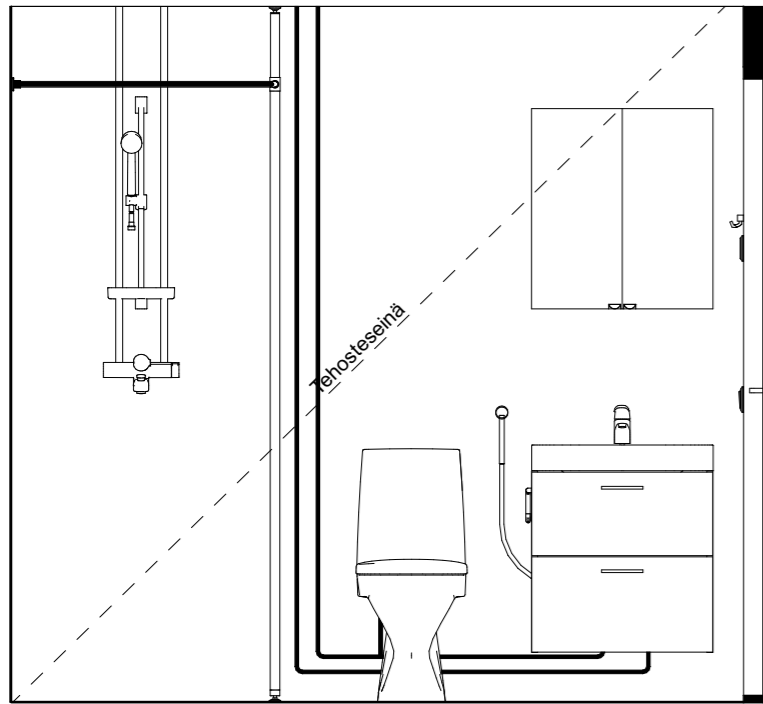

Kaaviossa olevat tuotteiden kuvat esittävät niiden sijainteja. Kuvat ovat symboleita, tuotteet visuaalisesti esitettyjä ja niihin liittyvät ratkaisut voivat poiketa kaaviossa esitetystä. Pääosin tuotteet on esitetty "Asunnon materiaalivalinnat"-aineistossa. Kaavion mitat ovat moduulimittoja, todelliset mitat saattavat poiketa valmistajasta riippuen. Esitetyt alaslaskujen mitat ovat tavoitteellisia ja saattavat poiketa kuvassa esitetyistä mitoista talotekniikasta johtuvista syistä.

As Oy Helsingin Ahdinlaituri
Länsisatamankatu 41, 00220 Helsinki
20.11.2023



ARKKITEHTIRYHMÄ A6 OY
PURSIMIEHENKATU 29 A 00150 HELSINKI
BÄTSMANSGATAN 29 A 00150 HELSINGFORS
PUH/TEL 010 424 3200 etunimi.sukunimi@a6oy.fi

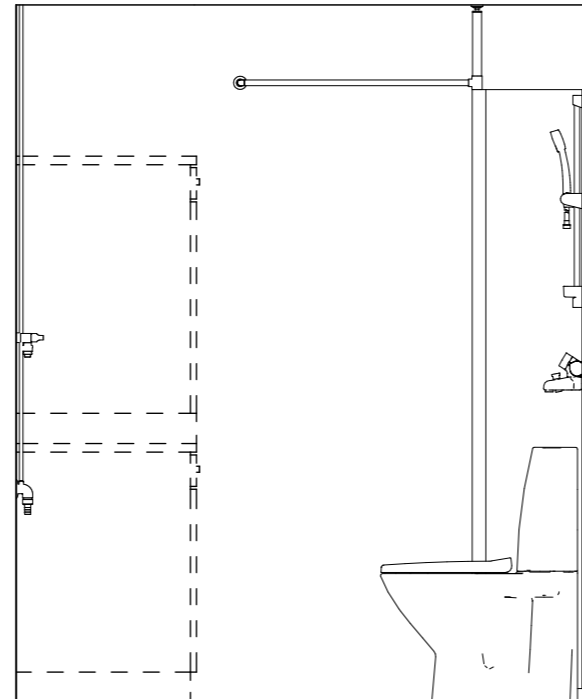
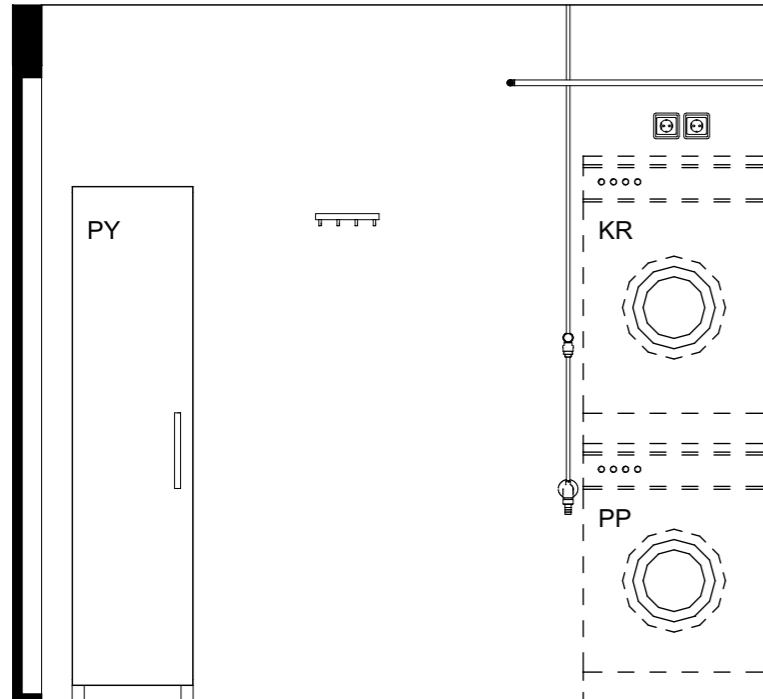
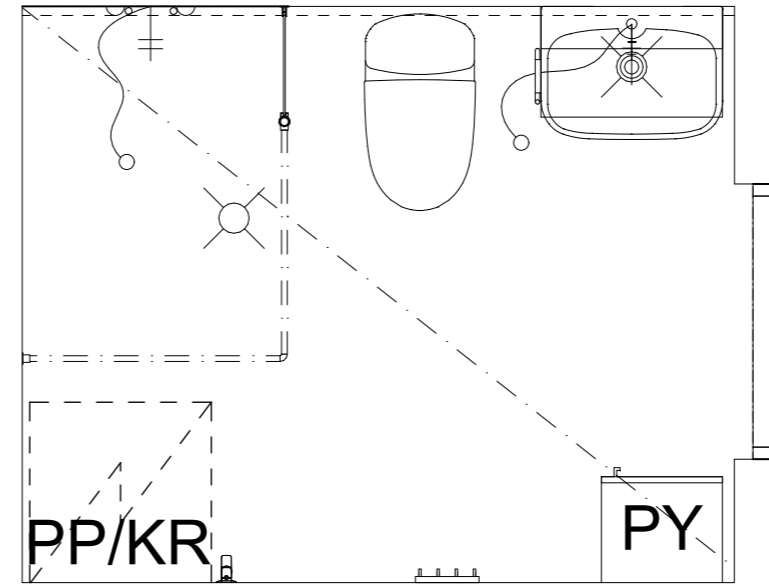
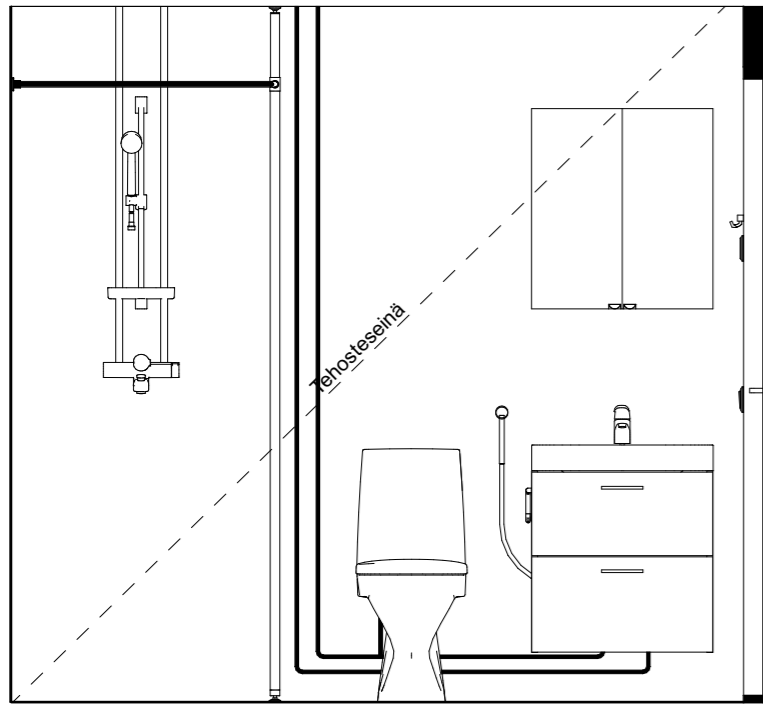

KPH14-C100

Kaaviossa olevat tuotteiden kuvat esittävät niiden sijainteja. Kuvat ovat symboleita, tuotteet visuaalisesti esitettynä ja niihin liittyvät ratkaisut voivat poiketa kaaviossa esitetystä. Pääosin tuotteet on esitetty "Asunnon materiaalivalinnat"-aineistossa. Kaavion mitat ovat moduulimittoja, todelliset mitat saattavat poiketa valmistajasta riippuen. Esitetyt alaslaskujen mitat ovat tavoitteellisia ja saattavat poiketa kuvassa esitetyistä mitoista talotekniikasta johtuvista syistä.

As Oy Helsingin Ahdinlaituri
Länsisatamankatu 41, 00220 Helsinki
20.11.2023



ARKKITEHTIRYHMÄ A6 OY
PURSIMIEHENKATU 29 A 00150 HELSINKI
BÄTSMANGATAN 29 A 00150 HELSINGFORS
PUH/TEL 010 424 3200 etunimi.sukunimi@a6oy.fi

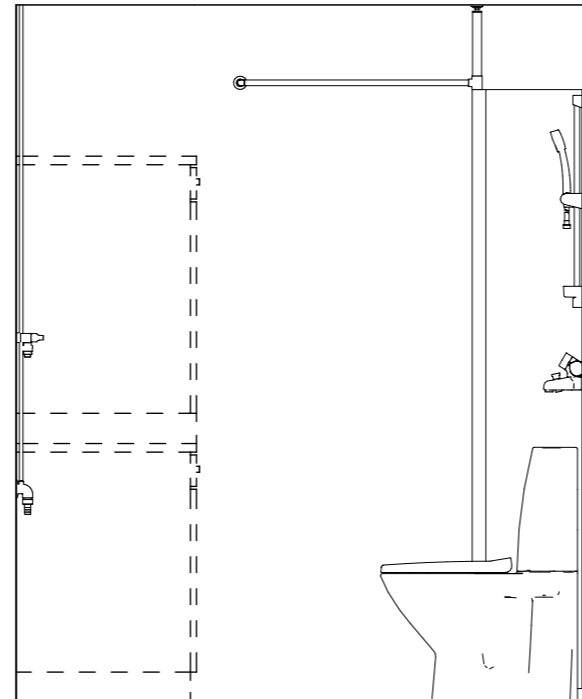
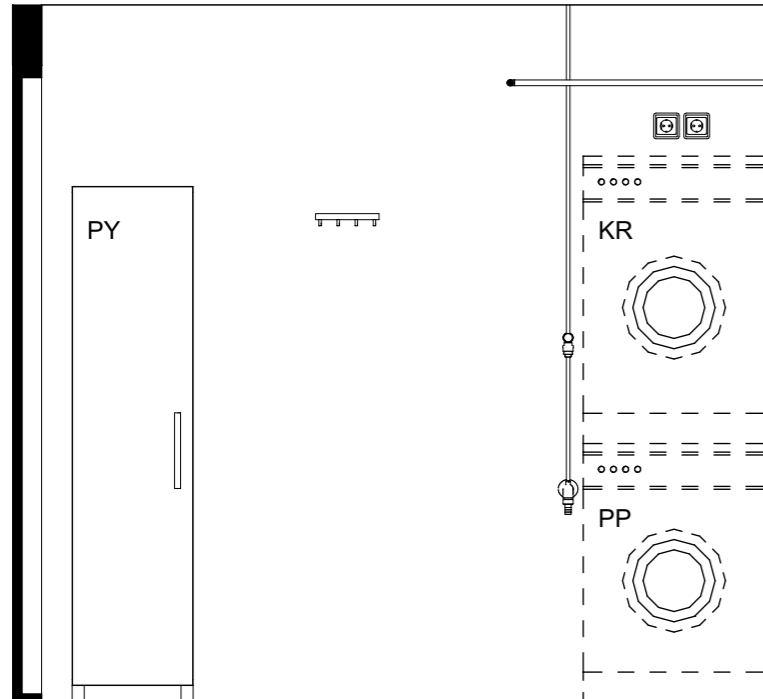
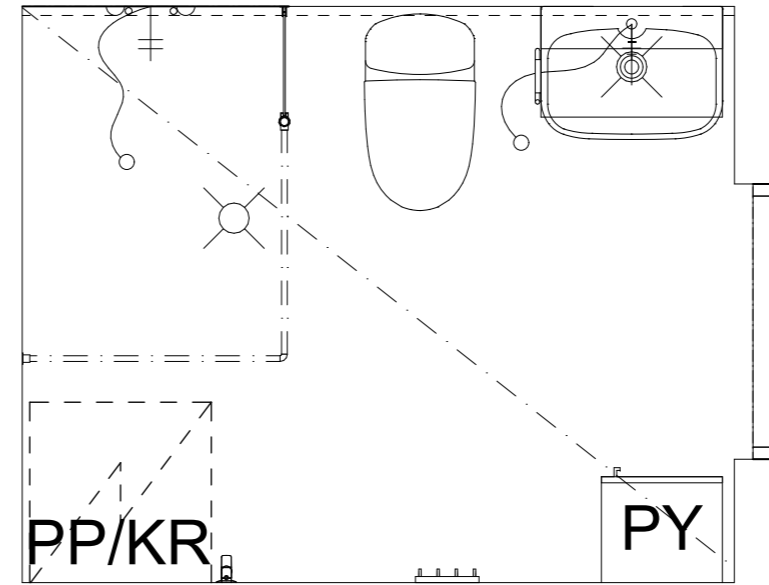
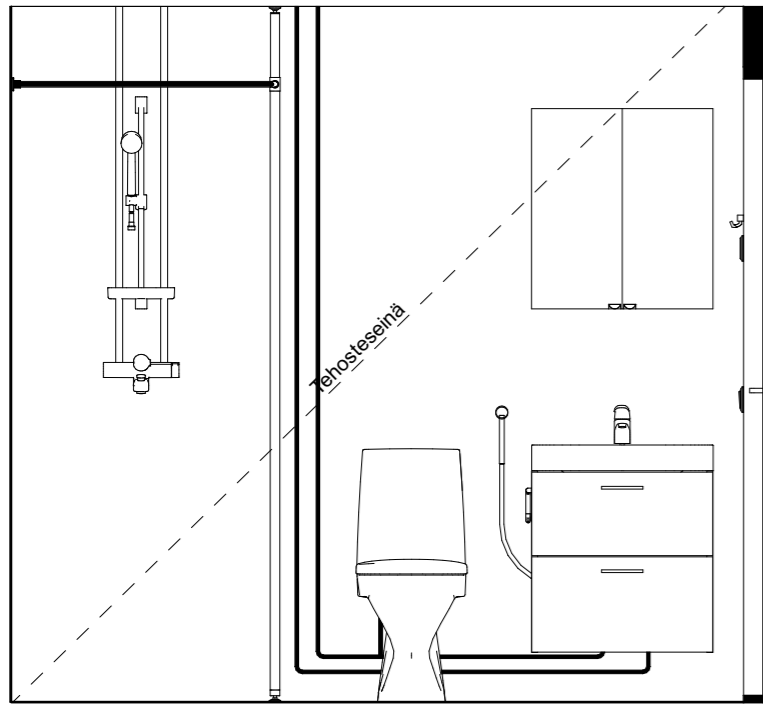

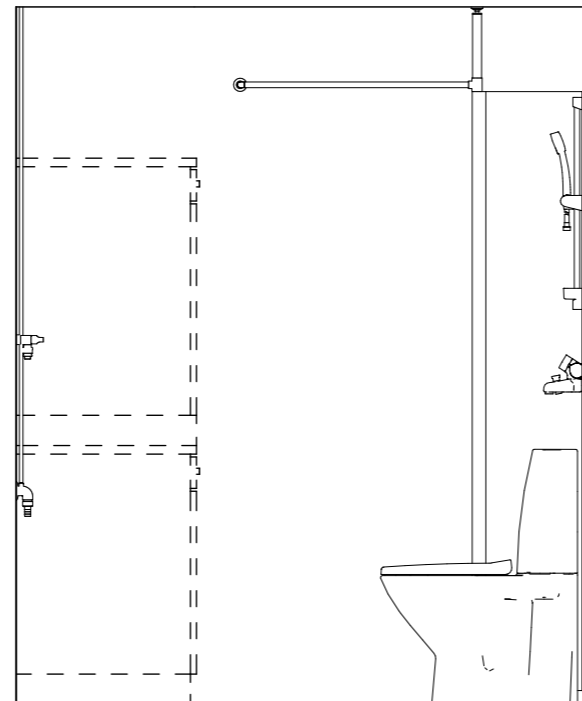
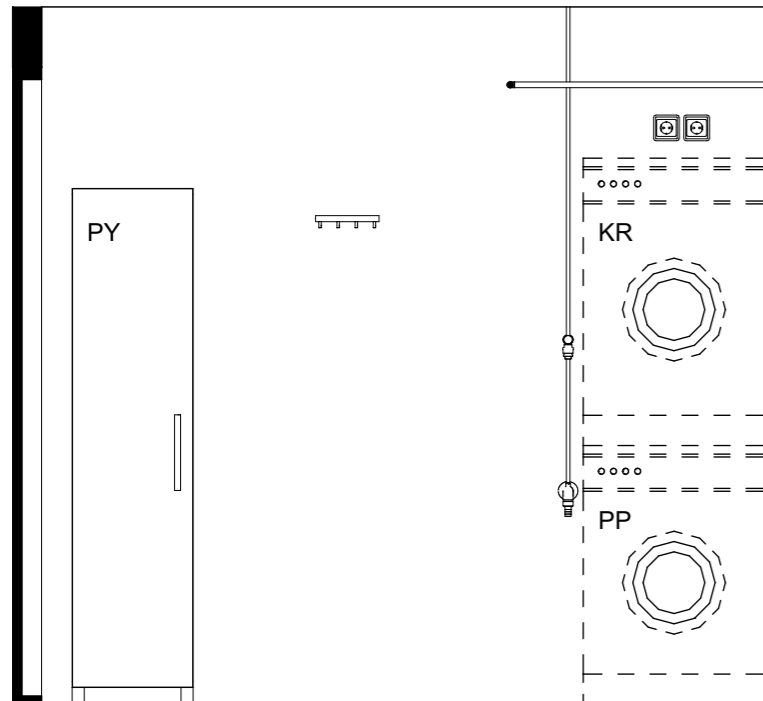
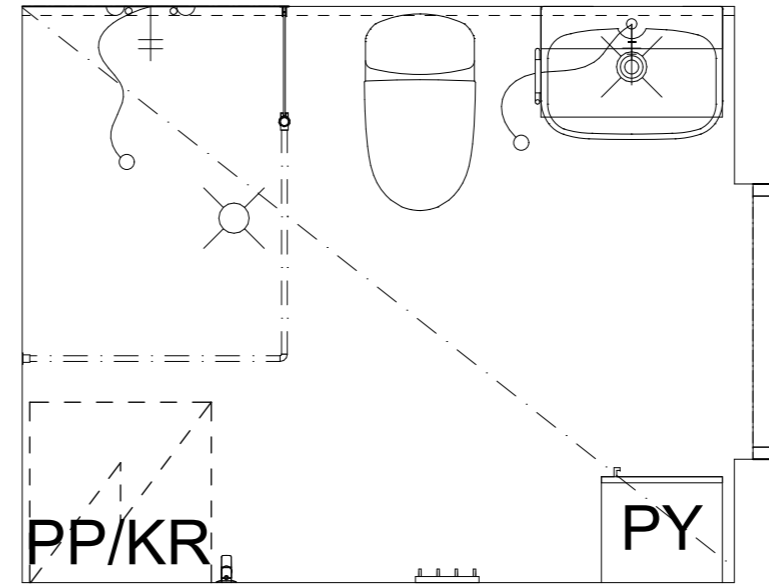
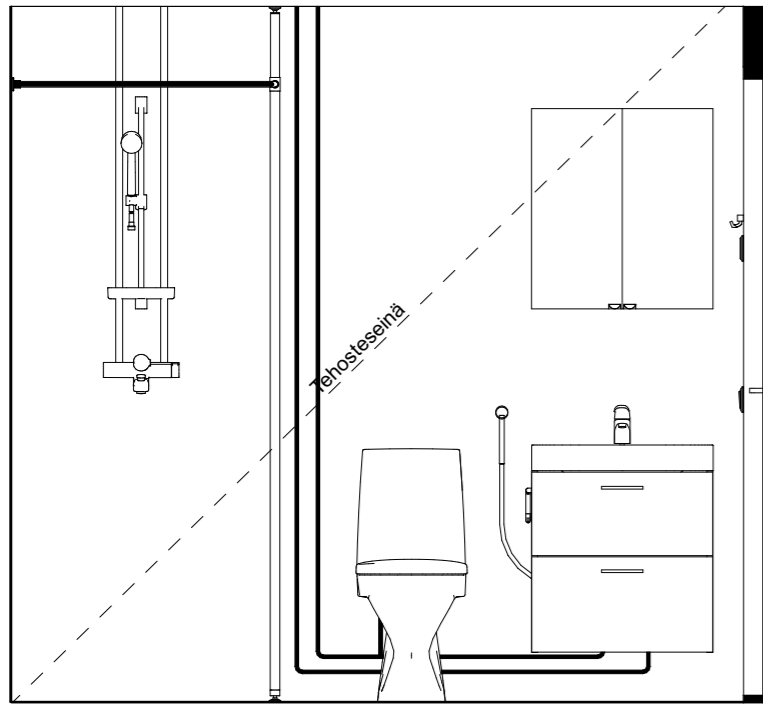

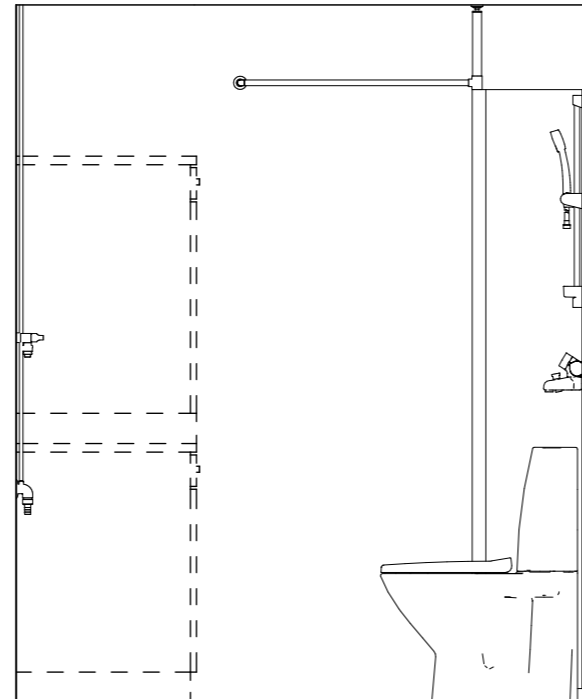
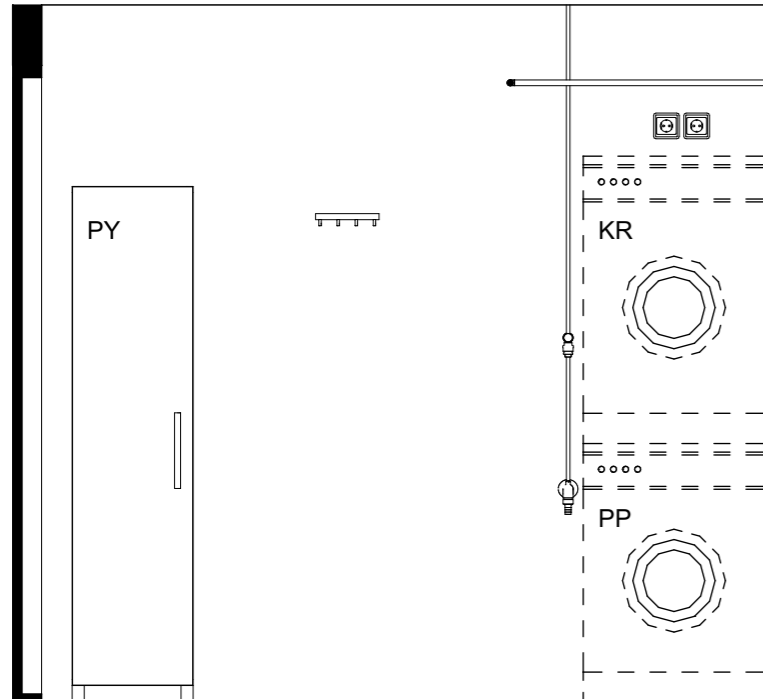
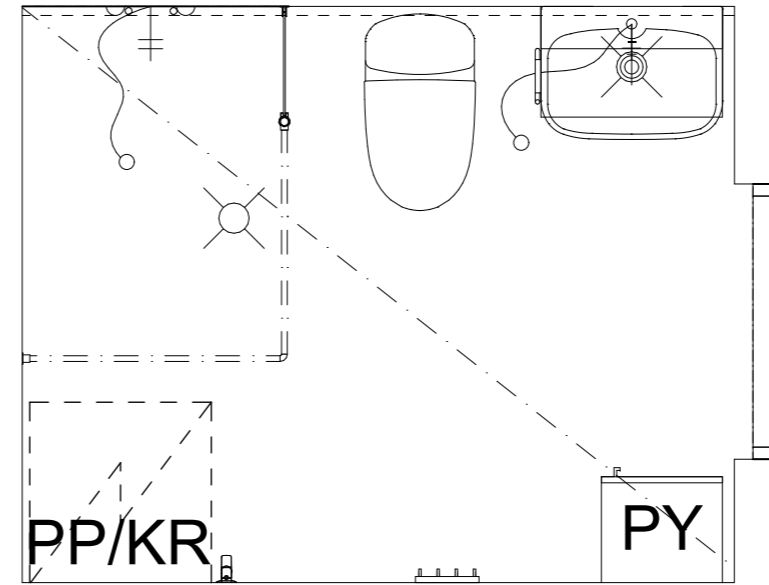
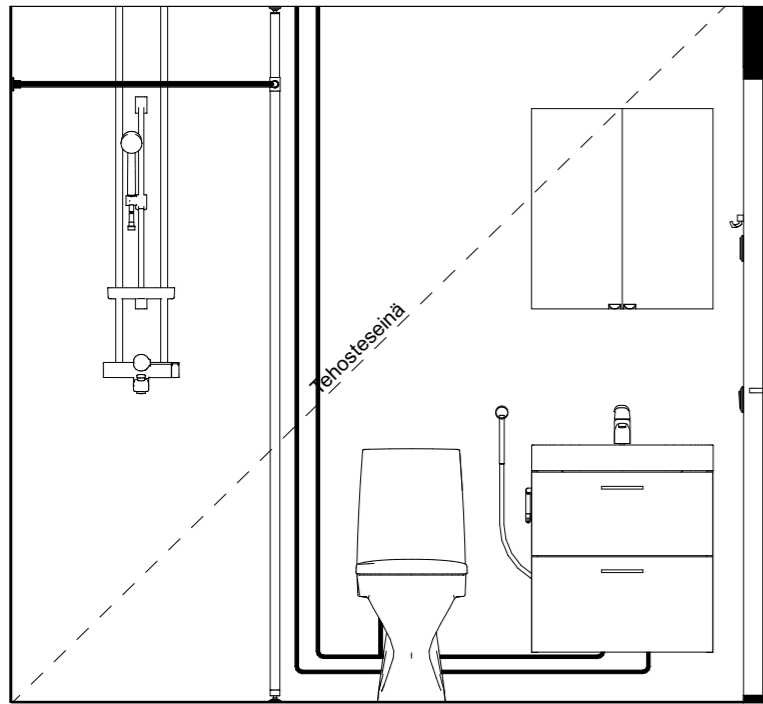

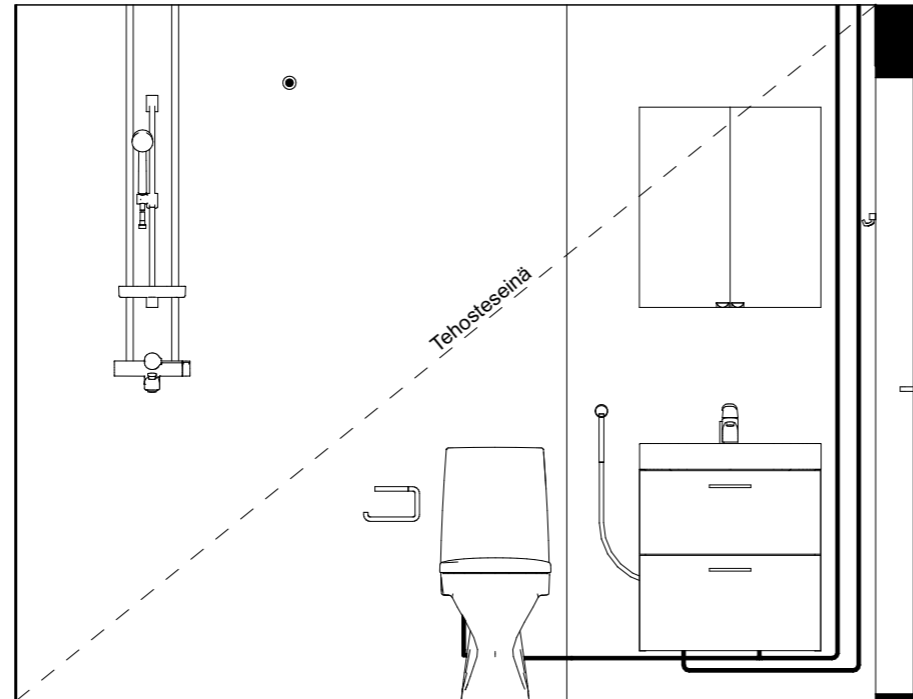
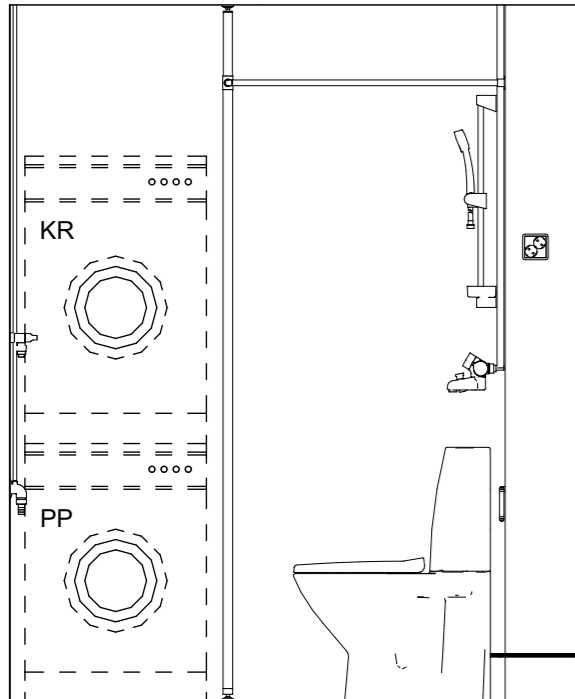
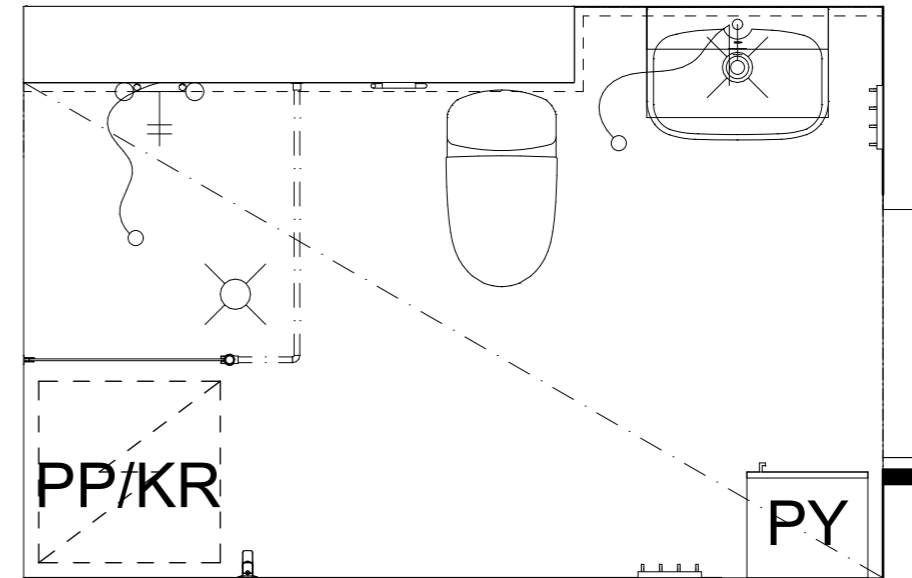
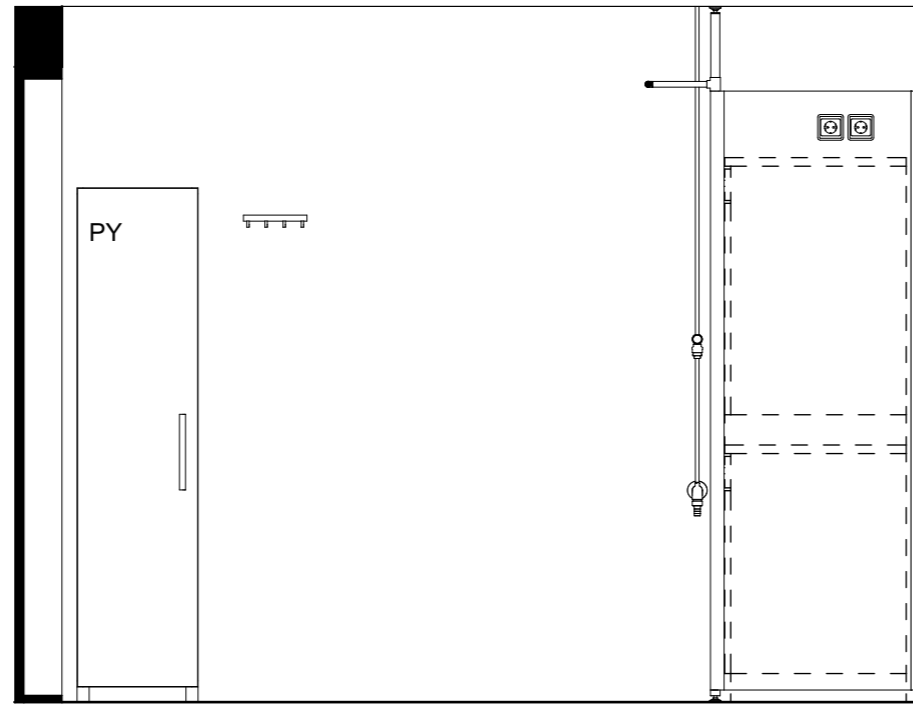
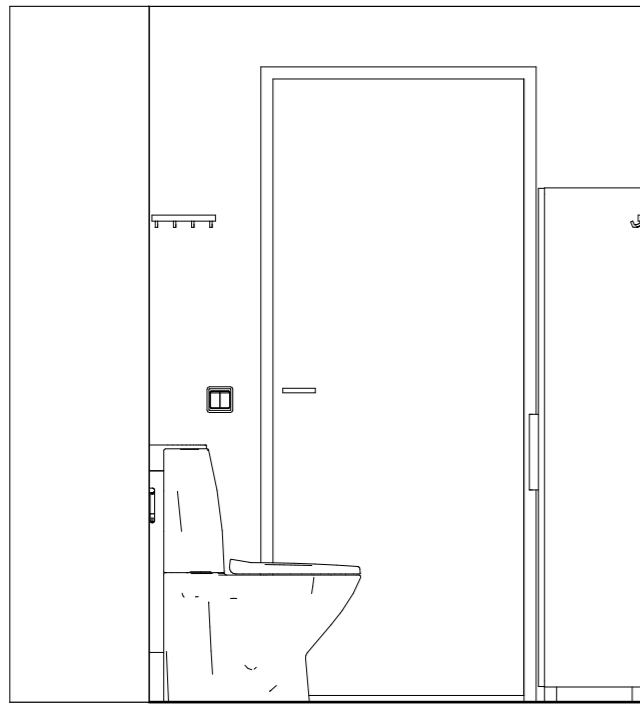

KPH15-C94

Kaaviossa olevat tuotteiden kuvat esittävät niiden sijainteja. Kuvat ovat symboleita, tuotteet visuaalisesti esitettynä ja niihin liittyvät ratkaisut voivat poiketa kaaviossa esitetystä. Pääosin tuotteet on esitetty "Asunnon materiaalivalinnat"-aineistossa. Kaavion mitat ovat moduulimittoja, todelliset mitat saatavat poiketa valmistajasta riippuen. Esitetyt alaslaskujen mitat ovat tavoitteellisia ja saattavat poiketa kuvassa esitetyistä mitoista talotekniikasta johtuvista syistä.

As Oy Helsingin Ahdinlaituri
Länsisatamankatu 41, 00220 Helsinki
20.11.2023



ARKKITEHTIRYHMÄ A6 OY
PURSIMIEHENKATU 29 A 00150 HELSINKI
BÄTSMANGATAN 29 A 00150 HELSINGFORS
PUH/TEL 010 424 3200 etunimi.sukunimi@a6oy.fi

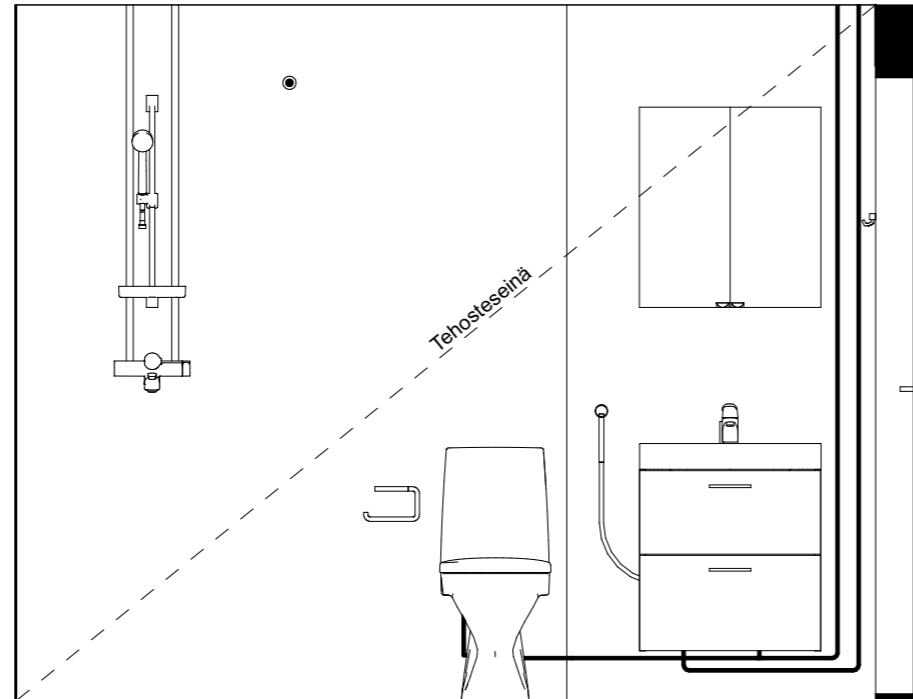
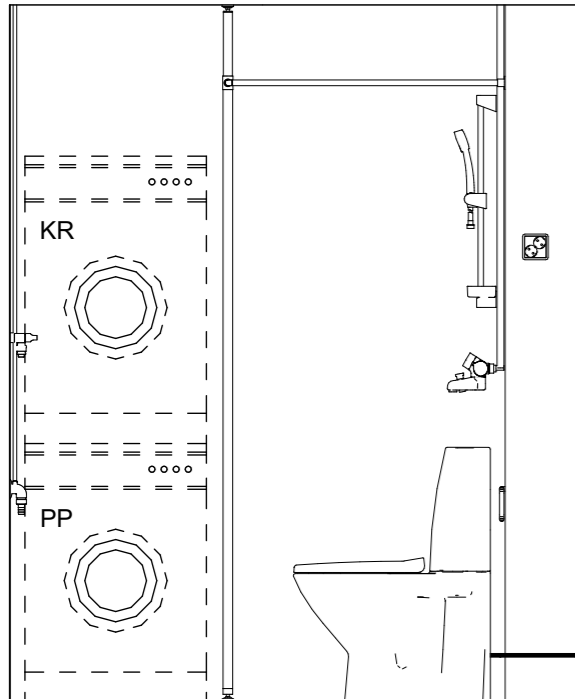
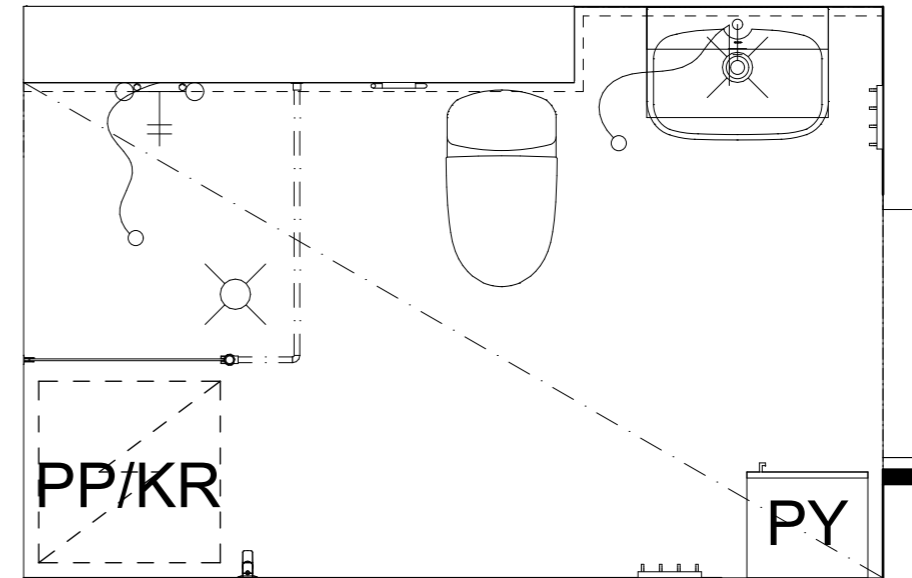
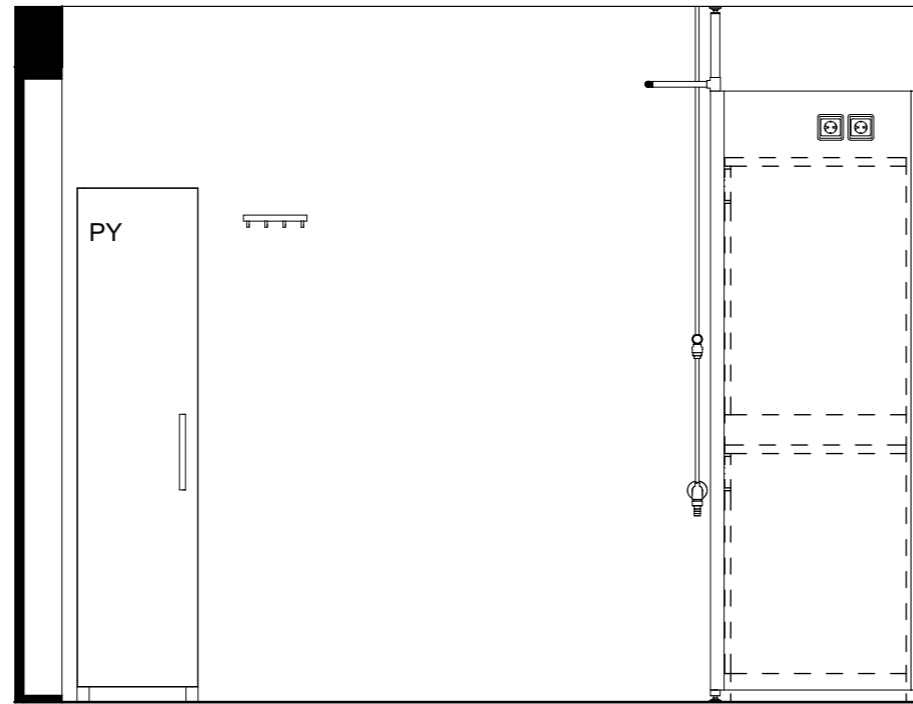
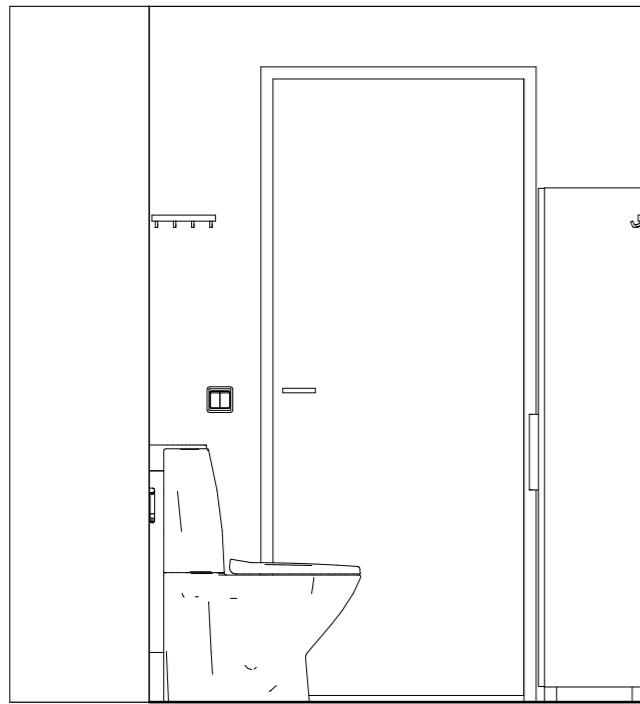

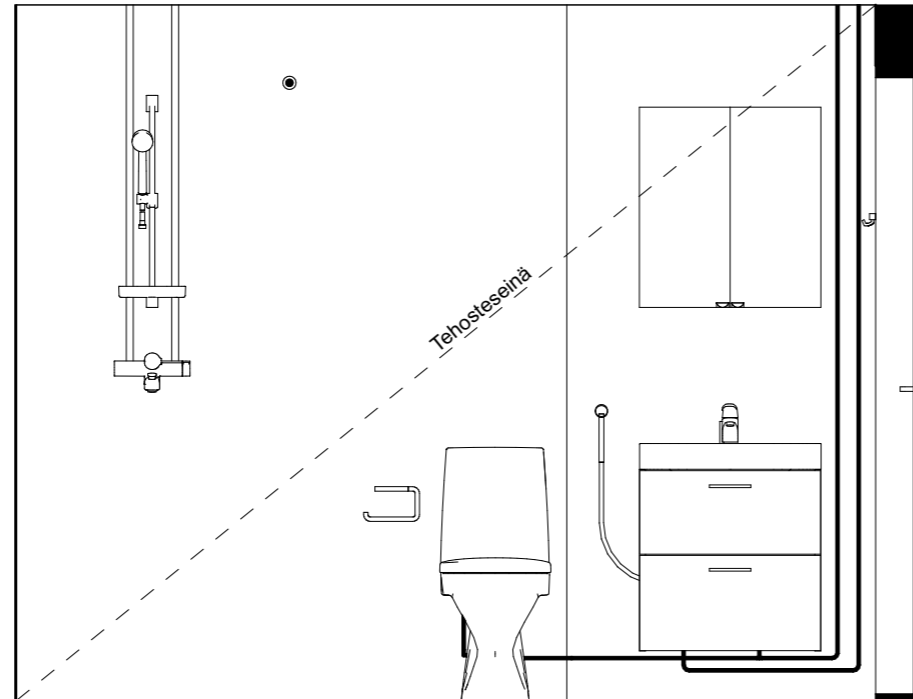
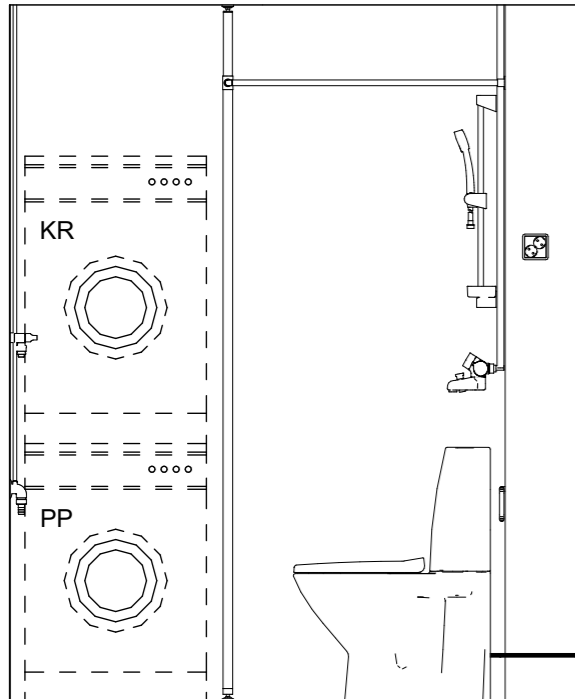
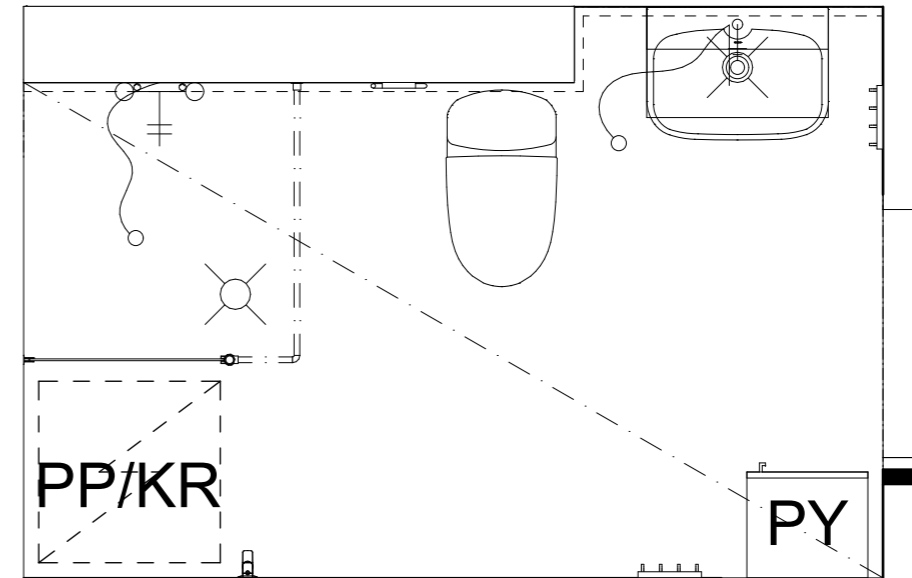
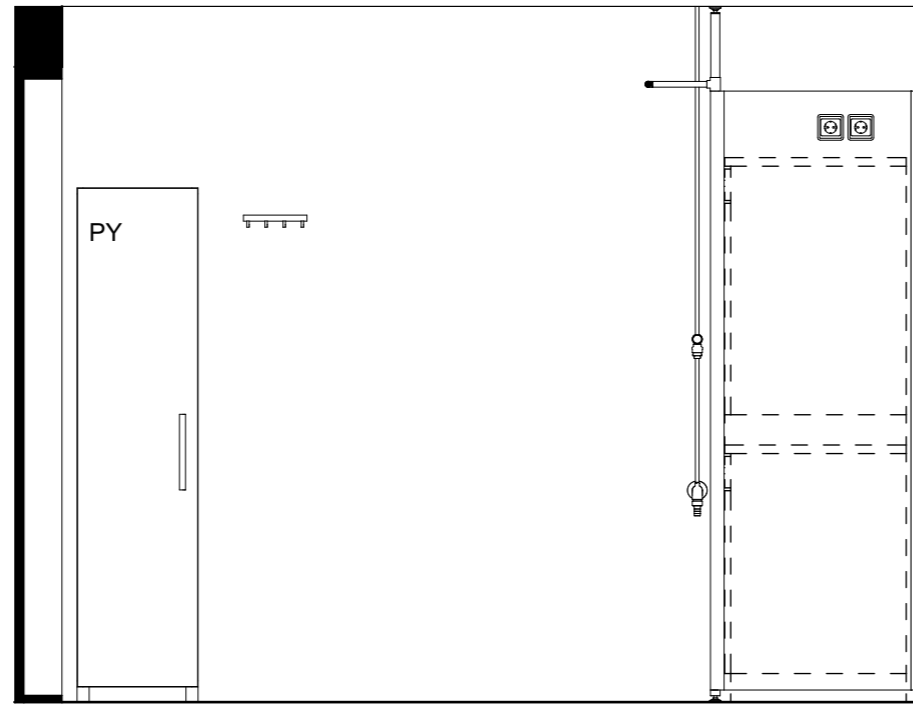
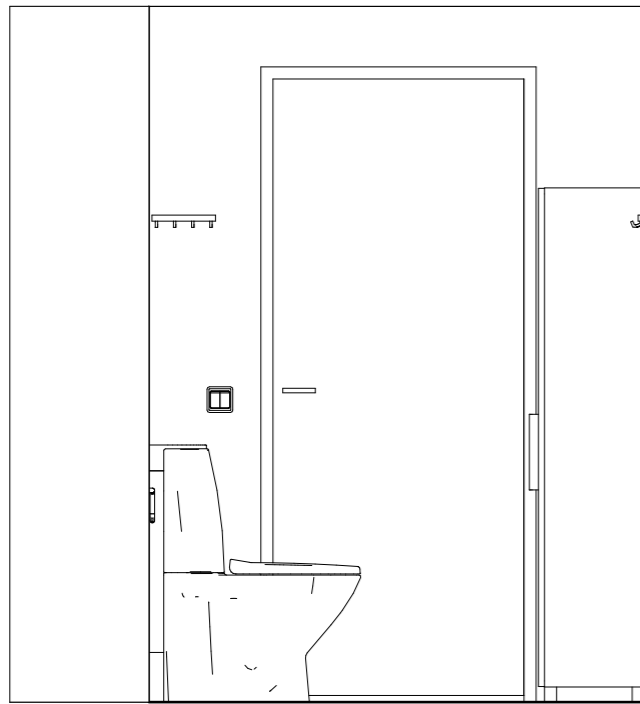

KPH15-C108

Kaaviossa olevat tuotteiden kuvat esittävät niiden sijainteja. Kuvat ovat symboleita, tuotteet visuaalisesti esitettynä ja niihin liittyvät ratkaisut voivat poiketa kaaviossa esitetystä. Pääosin tuotteet on esitetty "Asunnon materiaalivalinnat"-aineistossa. Kaavion mitat ovat moduulimittoja, todelliset mitat saatavat poiketa valmistajasta riippuen. Esitetyt alaslaskujen mitat ovat tavoitteellisia ja saattavat poiketa kuvassa esitetyistä mitoista talotekniikasta johtuvista syistä.

As Oy Helsingin Ahdinlaituri
Länsisatamankatu 41, 00220 Helsinki
20.11.2023



ARKKITEHTIRYHMÄ A6 OY
PURSIMIEHENKATU 29 A 00150 HELSINKI
BÄTSMANGATAN 29 A 00150 HELSINGFORS
PUH/TEL 010 424 3200 etunimi.sukunimi@a6oy.fi

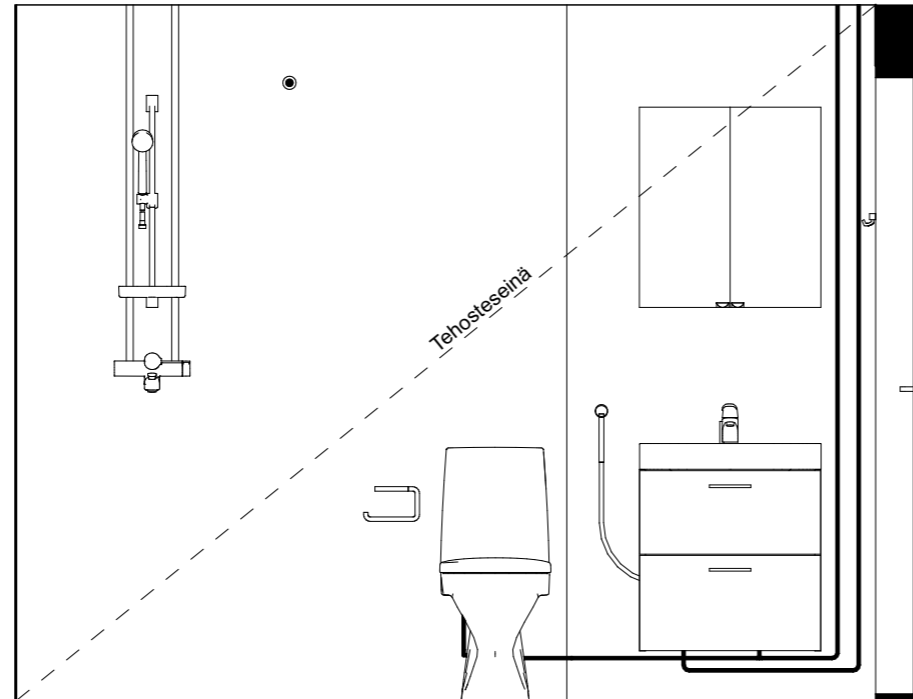
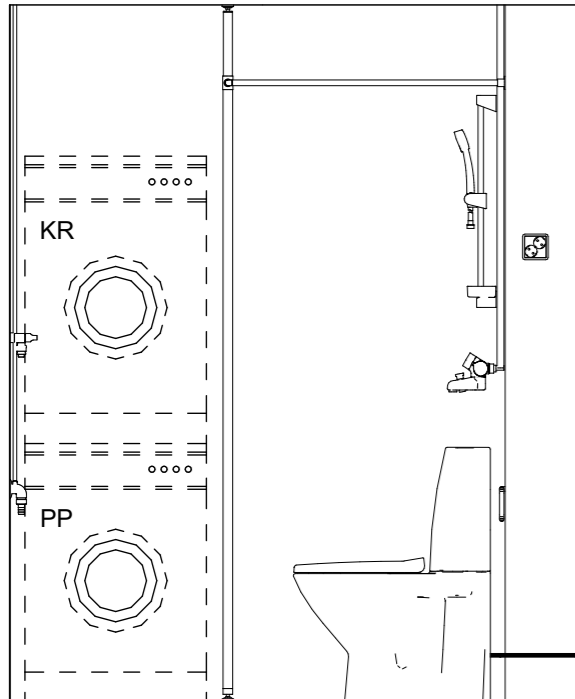
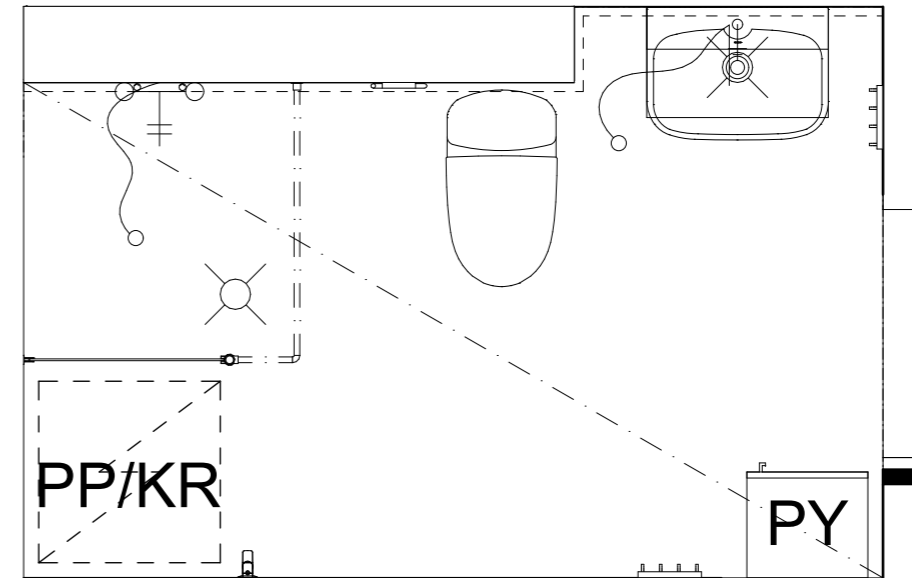
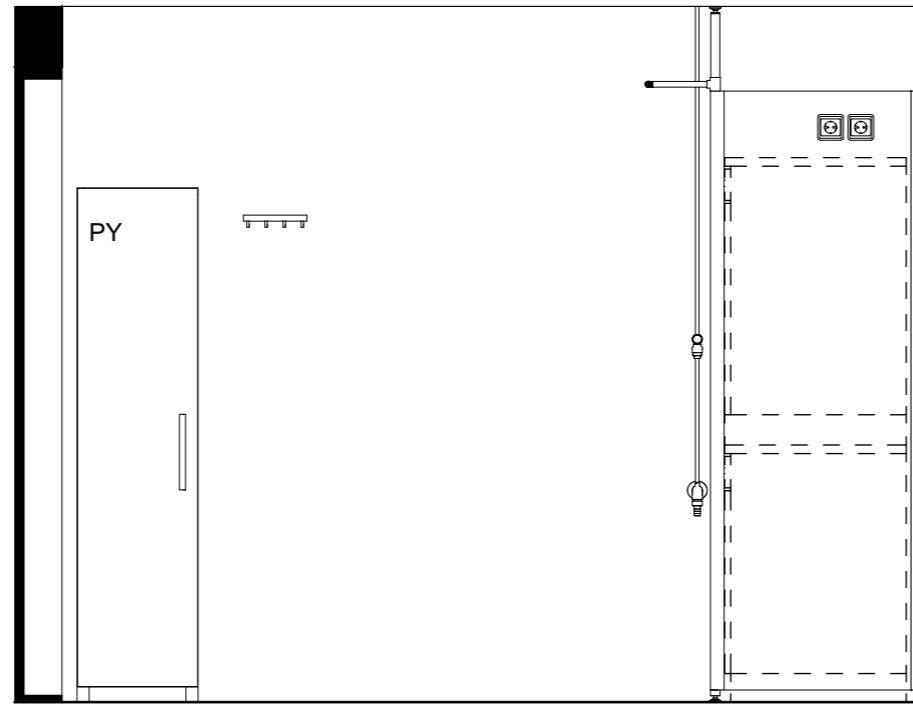
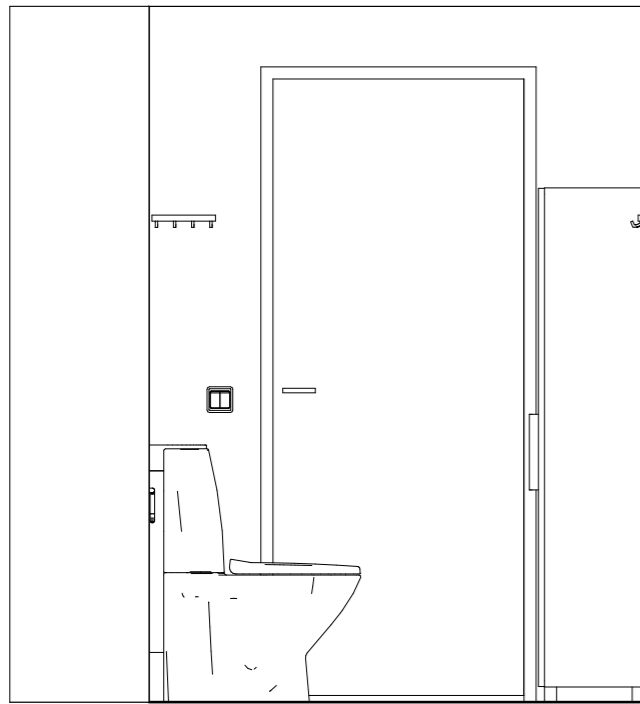

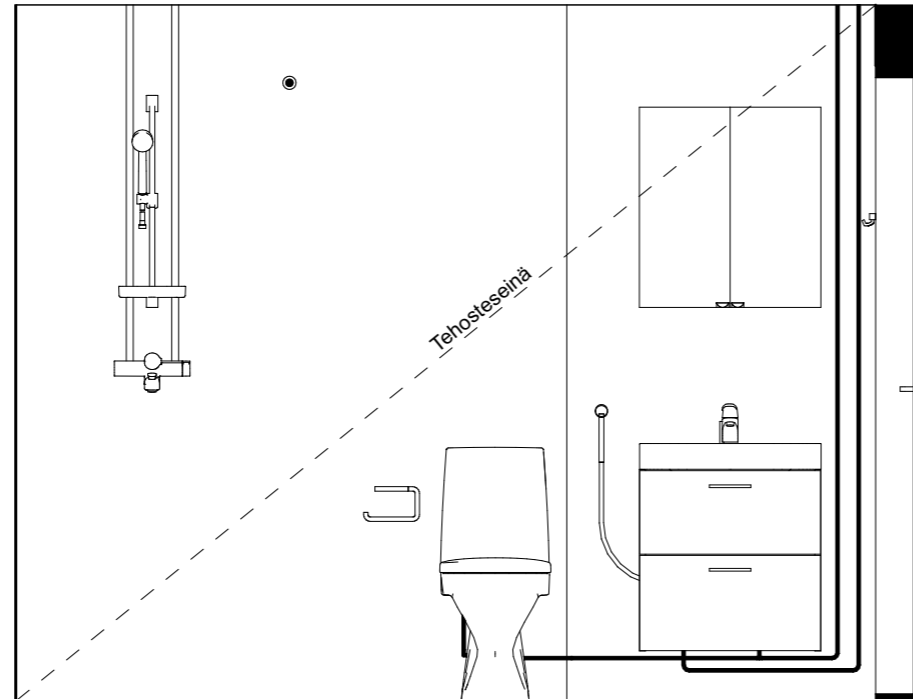
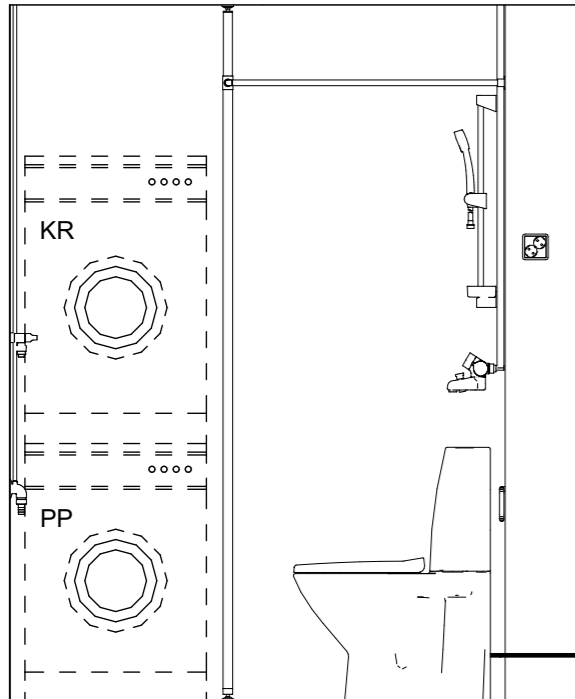
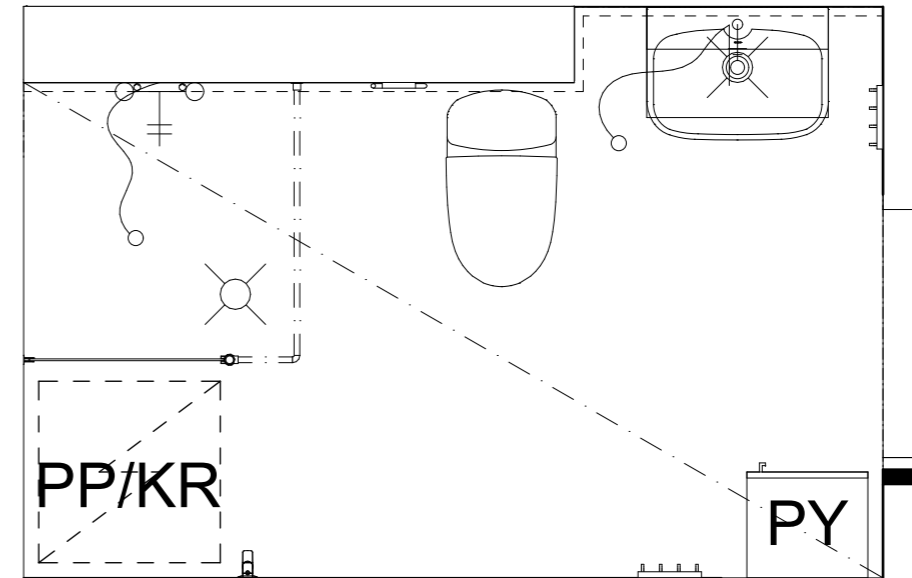
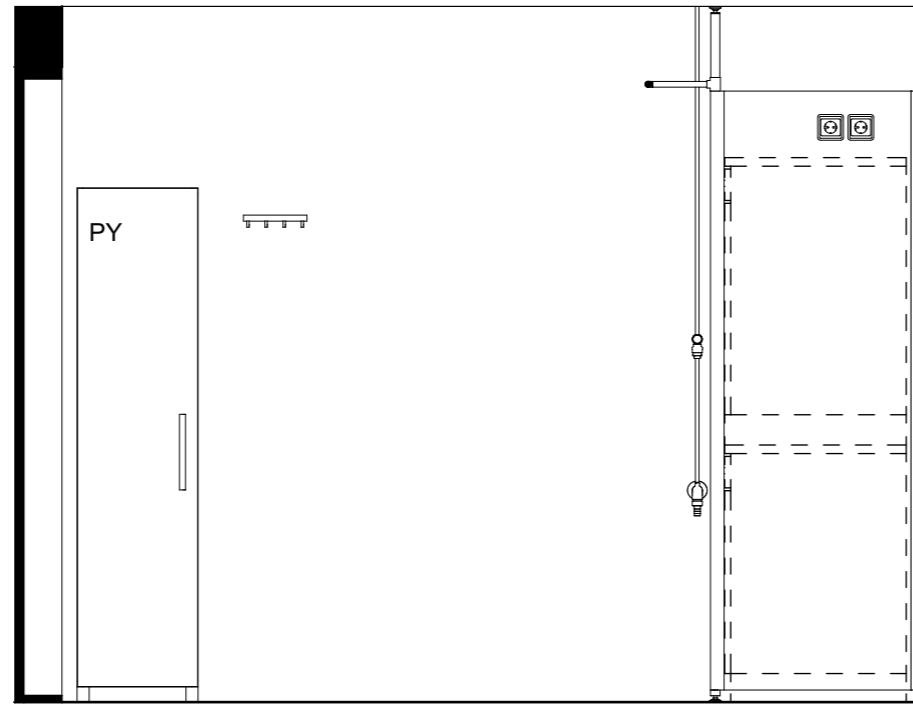
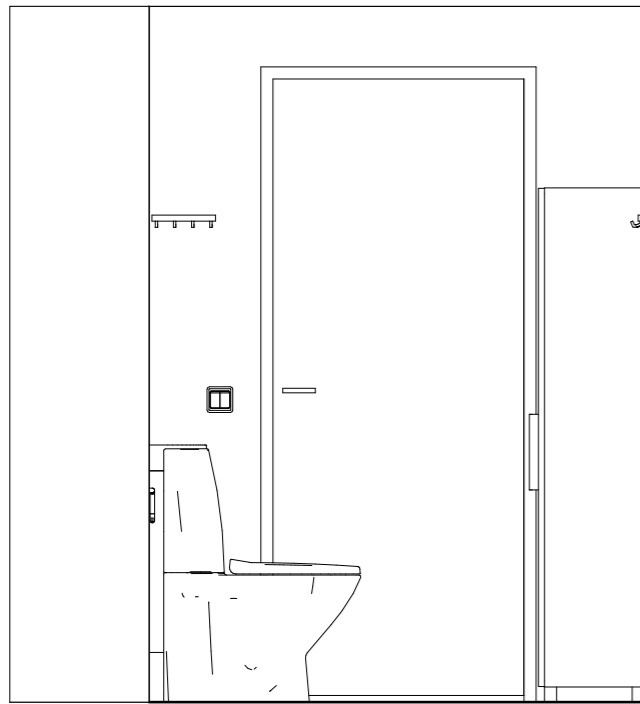

KPH15-C122

Kaaviossa olevat tuotteiden kuvat esittävät niiden sijainteja. Kuvat ovat symboleita, tuotteet visuaalisesti esitettynä ja niihin liittyvät ratkaisut voivat poiketa kaaviossa esitetystä. Pääosin tuotteet on esitetty "Asunnon materiaalivalinnat"-aineistossa. Kaavion mitat ovat moduulimittoja, todelliset mitat saatavat poiketa valmistajasta riippuen. Esitetyt alaslaskujen mitat ovat tavoitteellisia ja saattavat poiketa kuvassa esitetyistä mitoista talotekniikasta johtuvista syistä.

As Oy Helsingin Ahdinlaituri
Länsisatamankatu 41, 00220 Helsinki
20.11.2023



ARKKITEHTIRYHMÄ A6 OY
PURSIMIEHENKATU 29 A 00150 HELSINKI
BÄTSMANGATAN 29 A 00150 HELSINGFORS
PUH/TEL 010 424 3200 etunimi.sukunimi@a6oy.fi

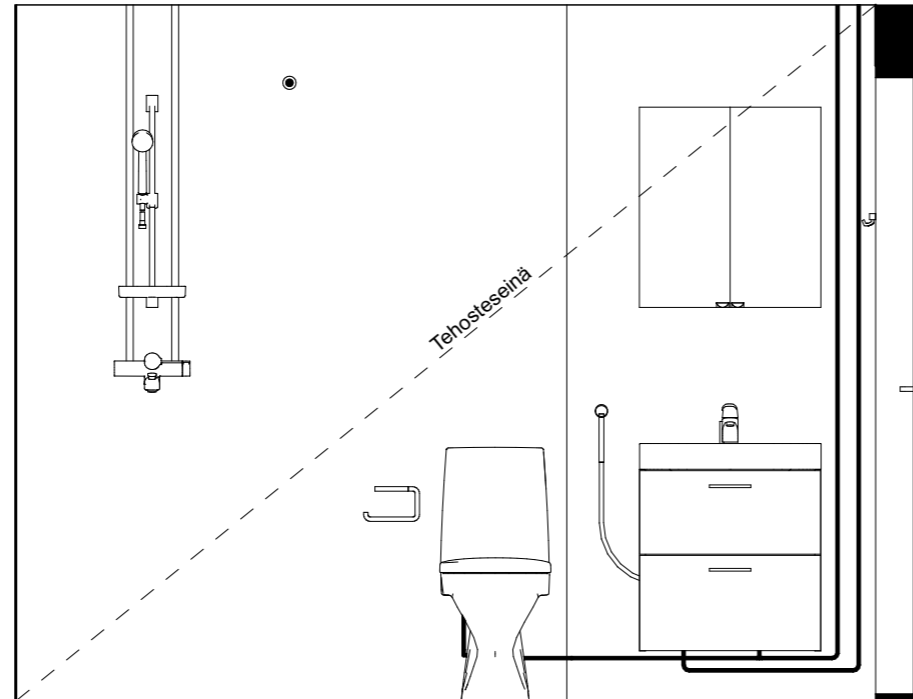
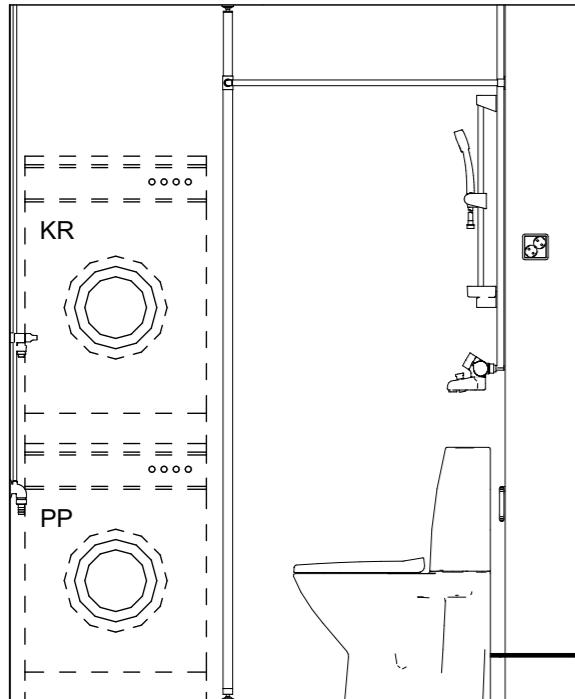
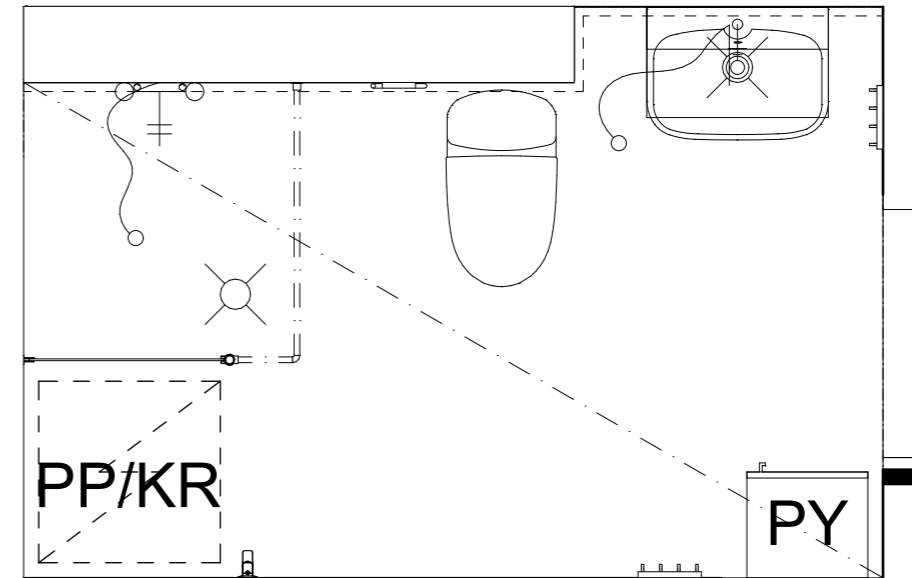
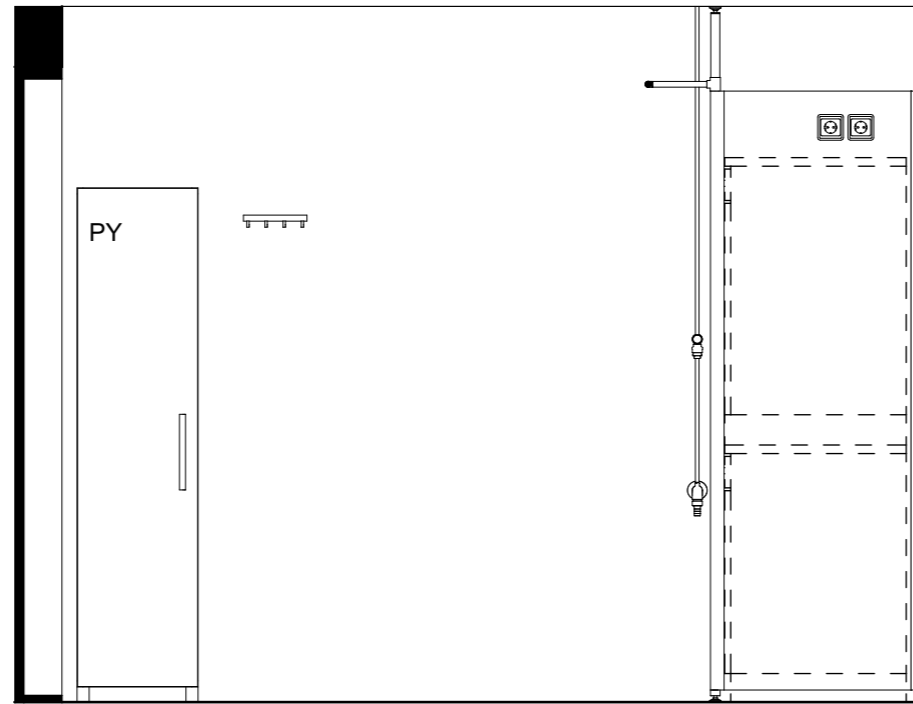
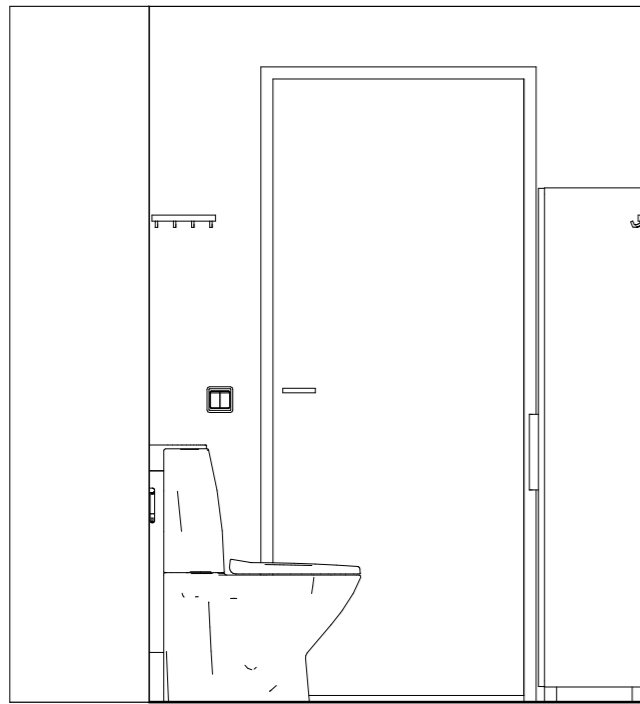

KPH15-C128

Kaaviossa olevat tuotteiden kuvat esittävät niiden sijainteja. Kuvat ovat symboleita, tuotteet visuaalisesti esitettynä ja niihin liittyvät ratkaisut voivat poiketa kaaviossa esitetystä. Pääosin tuotteet on esitetty "Asunnon materiaalivalinnat"-aineistossa. Kaavion mitat ovat moduulimittoja, todelliset mitat saatavat poiketa valmistajasta riippuen. Esitetyt alaslaskujen mitat ovat tavoitteellisia ja saattavat poiketa kuvassa esitetyistä mitoista talotekniikasta johtuvista syistä.

As Oy Helsingin Ahdinlaituri
Länsisatamankatu 41, 00220 Helsinki
20.11.2023



ARKKITEHTIRYHMÄ A6 OY
PURSIMIEHENKATU 29 A 00150 HELSINKI
BÄTSMANGATAN 29 A 00150 HELSINGFORS
PUH/TEL 010 424 3200 etunimi.sukunimi@a6oy.fi

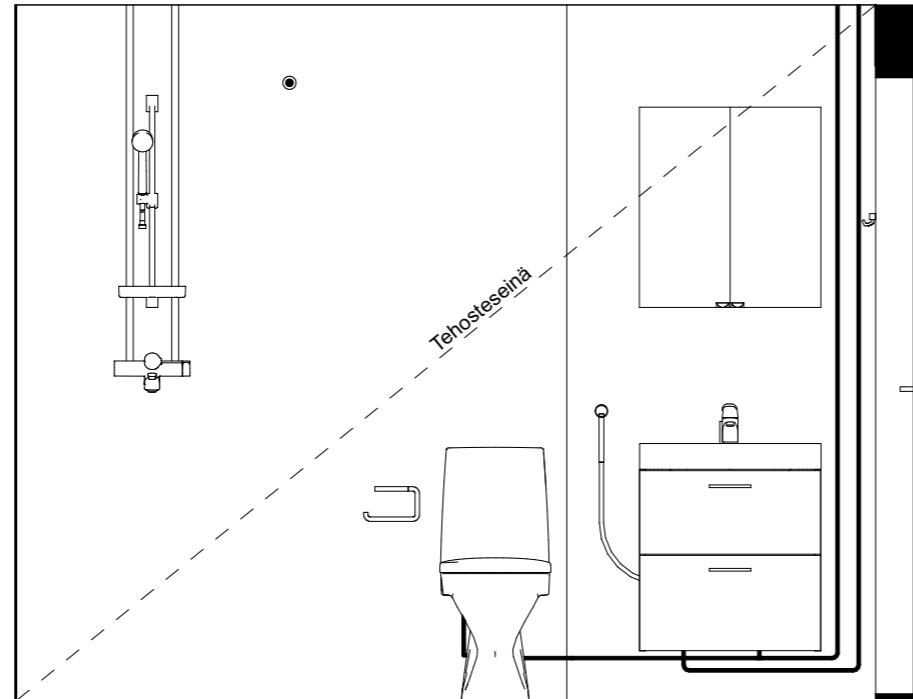
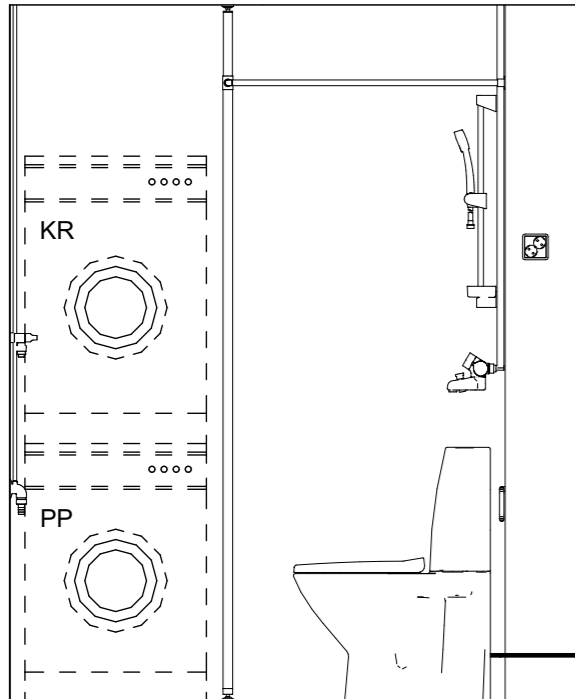
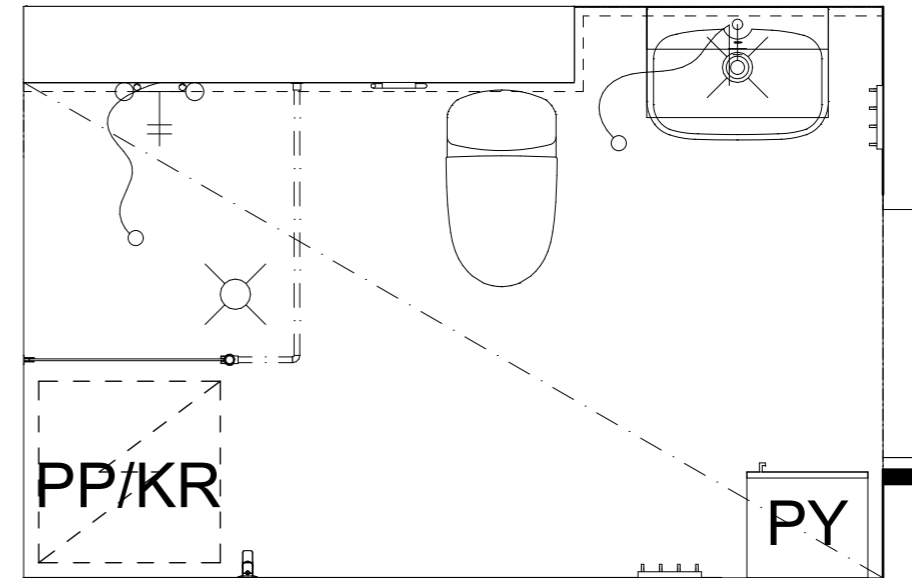
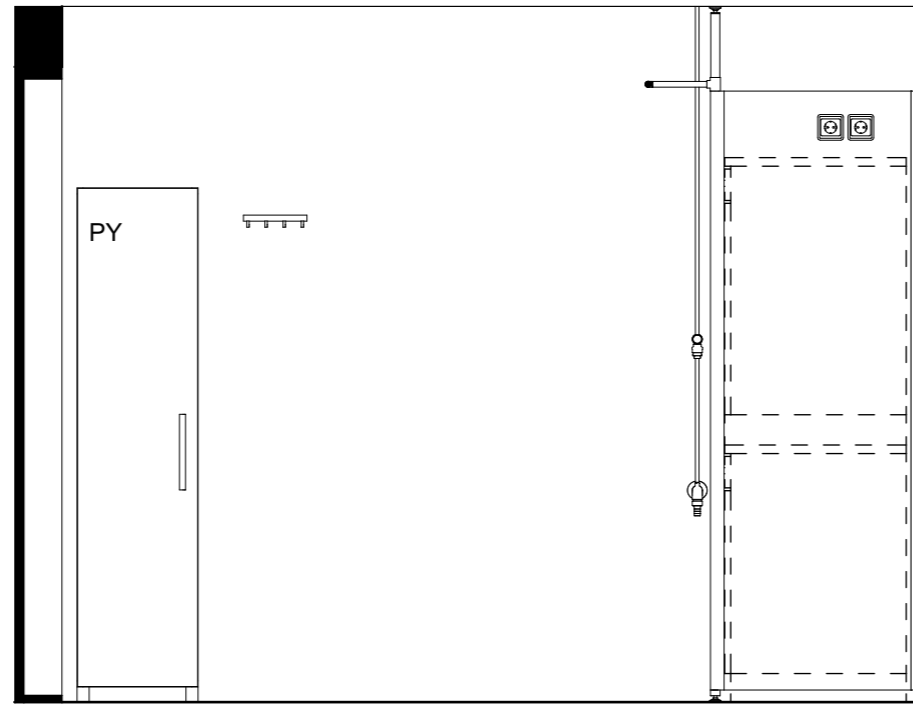
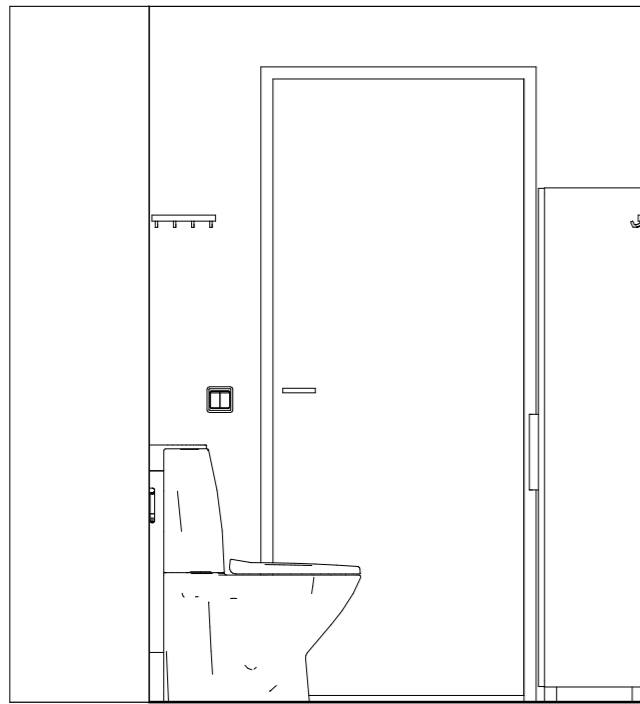

KPH15-C134

Kaaviossa olevat tuotteiden kuvat esittävät niiden sijainteja. Kuvat ovat symboleita, tuotteet visuaalisesti esitettynä ja niihin liittyvät ratkaisut voivat poiketa kaaviossa esitetystä. Pääosin tuotteet on esitetty "Asunnon materiaalivalinnat"-aineistossa. Kaavion mitat ovat moduulimittoja, todelliset mitat saatavat poiketa valmistajasta riippuen. Esitetyt alaslaskujen mitat ovat tavoitteellisia ja saattavat poiketa kuvassa esitetyistä mitoista talotekniikasta johtuvista syistä.

As Oy Helsingin Ahdinlaituri
Länsisatamankatu 41, 00220 Helsinki
20.11.2023



ARKKITEHTIRYHMÄ A6 OY
PURSIMIEHENKATU 29 A 00150 HELSINKI
BÄTSMANGATAN 29 A 00150 HELSINGFORS
PUH/TEL 010 424 3200 etunimi.sukunimi@a6oy.fi

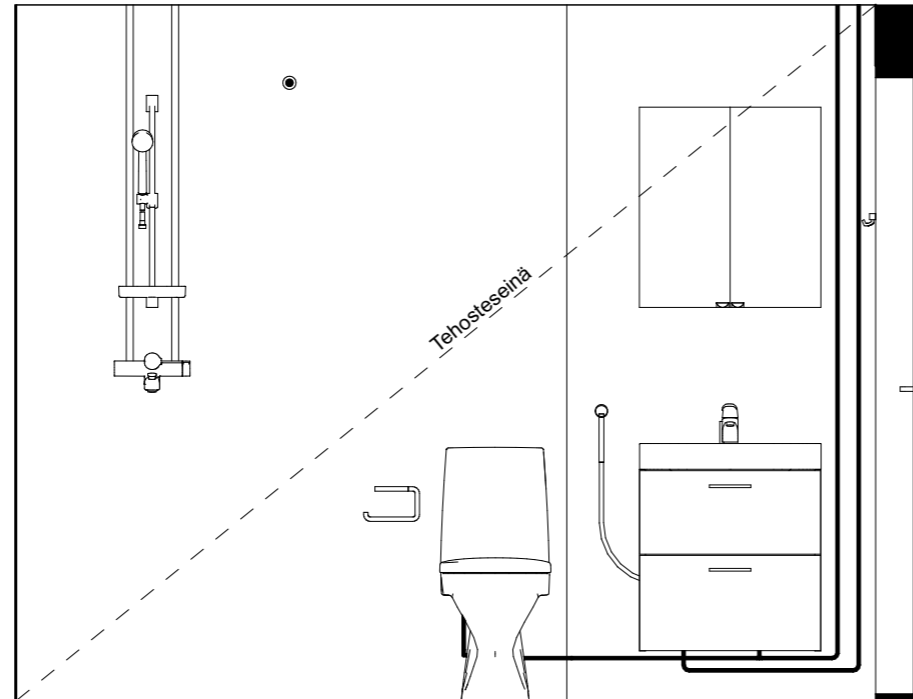
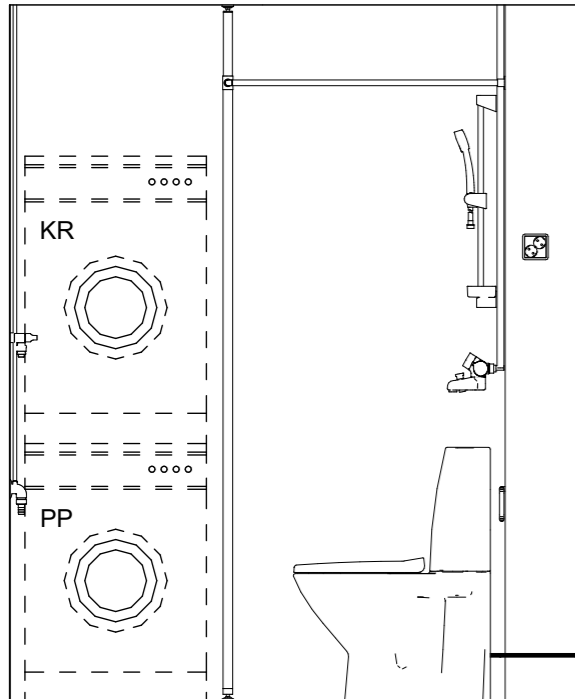
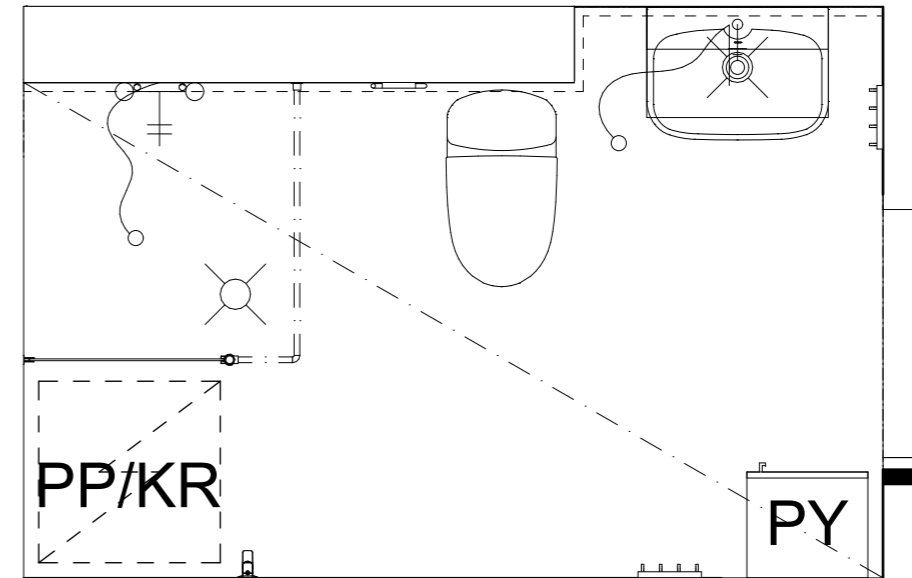
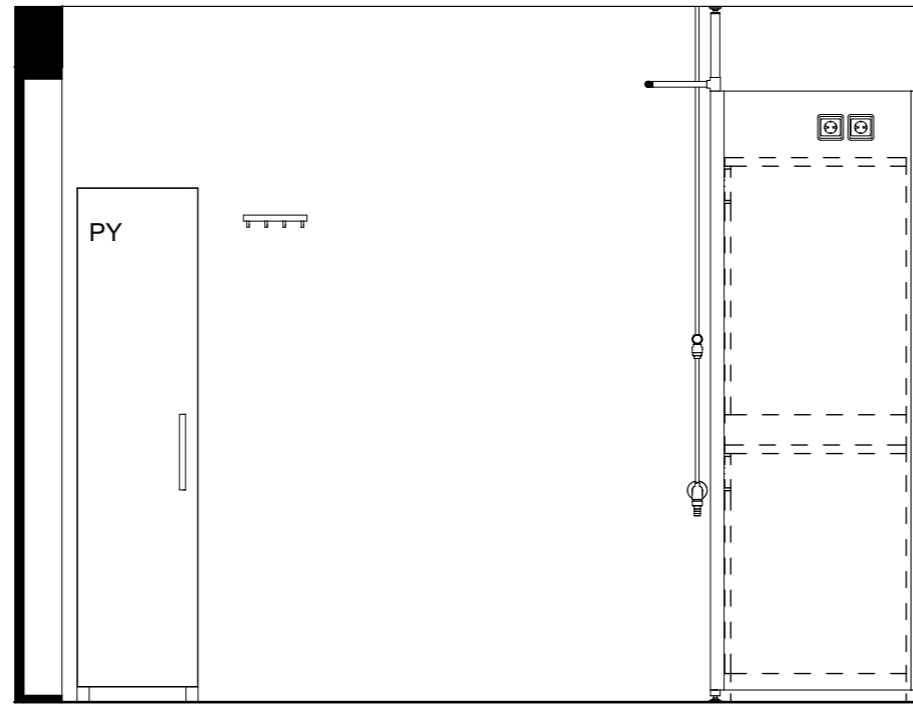
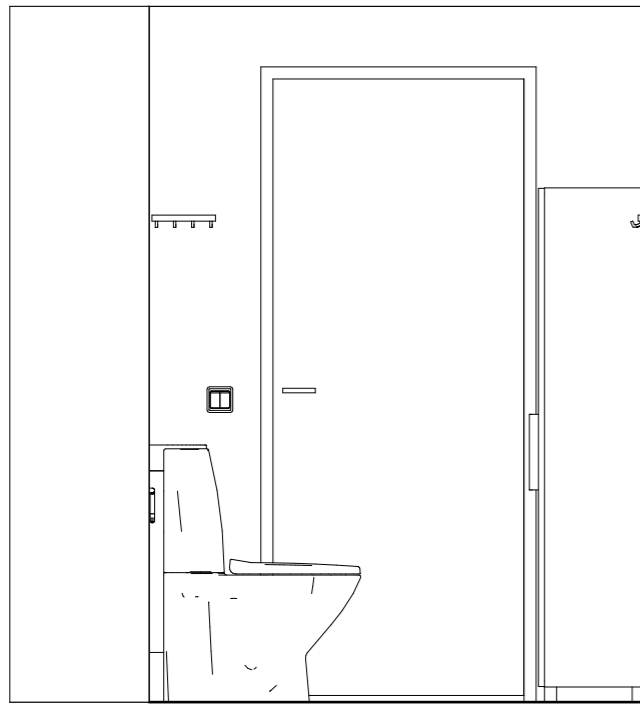

KPH15-C140

Kaaviossa olevat tuotteiden kuvat esittävät niiden sijainteja. Kuvat ovat symboleita, tuotteet visuaalisesti esitettynä ja niihin liittyvät ratkaisut voivat poiketa kaaviossa esitetystä. Pääosin tuotteet on esitetty "Asunnon materiaalivalinnat"-aineistossa. Kaavion mitat ovat moduulimittoja, todelliset mitat saatavat poiketa valmistajasta riippuen. Esitetyt alaslaskujen mitat ovat tavoitteellisia ja saattavat poiketa kuvassa esitetyistä mitoista talotekniikasta johtuvista syistä.

As Oy Helsingin Ahdinlaituri
Länsisatamankatu 41, 00220 Helsinki
20.11.2023



ARKKITEHTIRYHMÄ A6 OY
PURSIMIEHENKATU 29 A 00150 HELSINKI
BÄTSMANGATAN 29 A 00150 HELSINGFORS
PUH/TEL 010 424 3200 etunimi.sukunimi@a6oy.fi

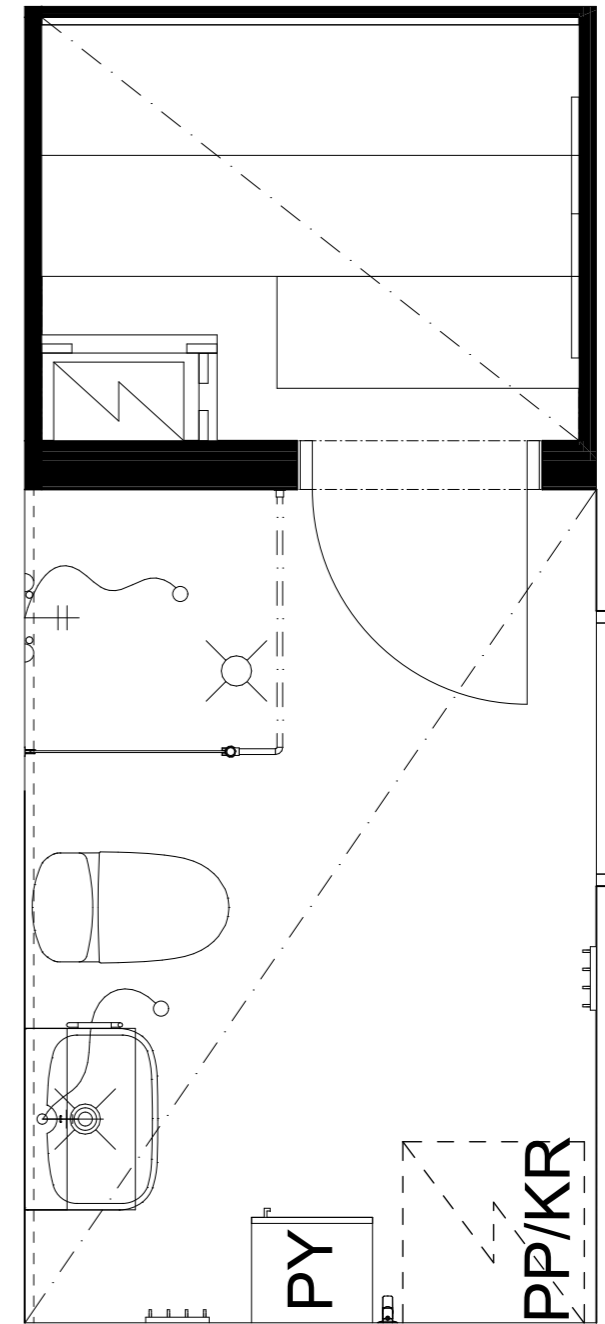
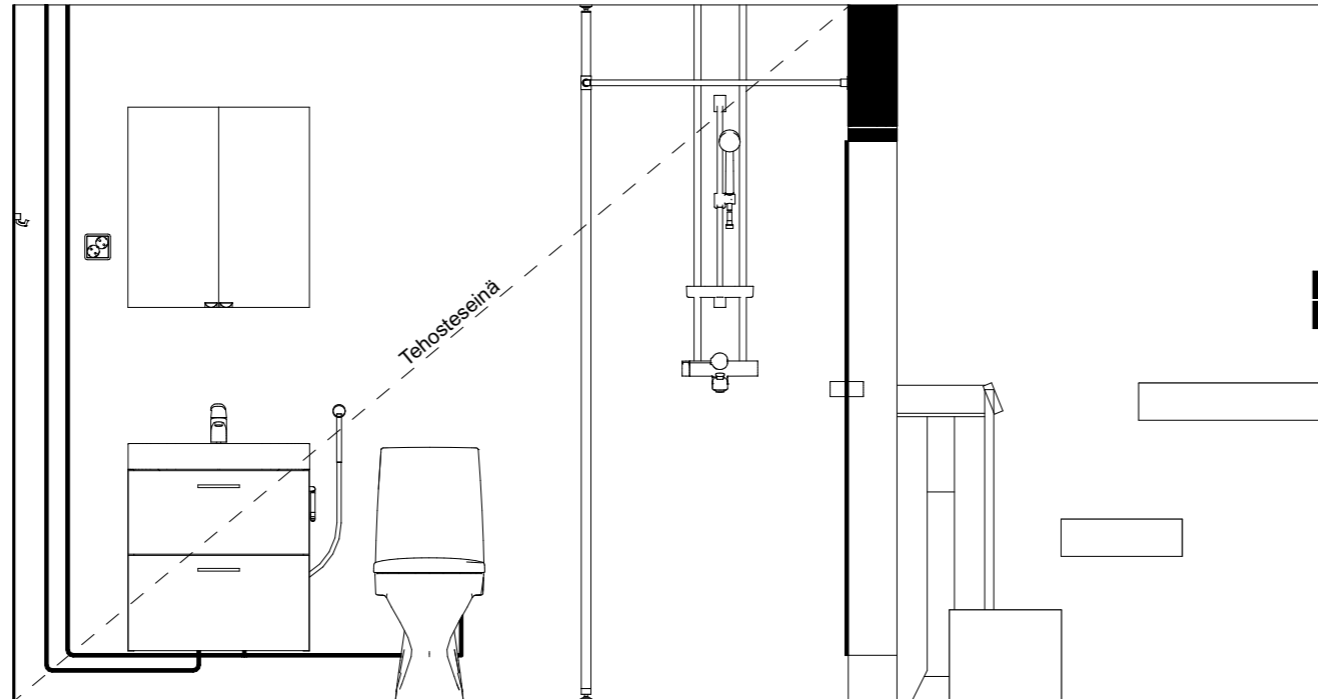
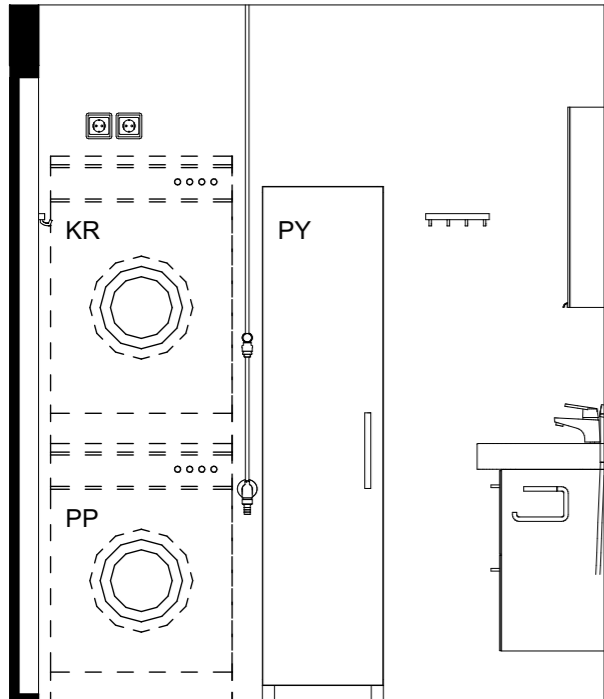
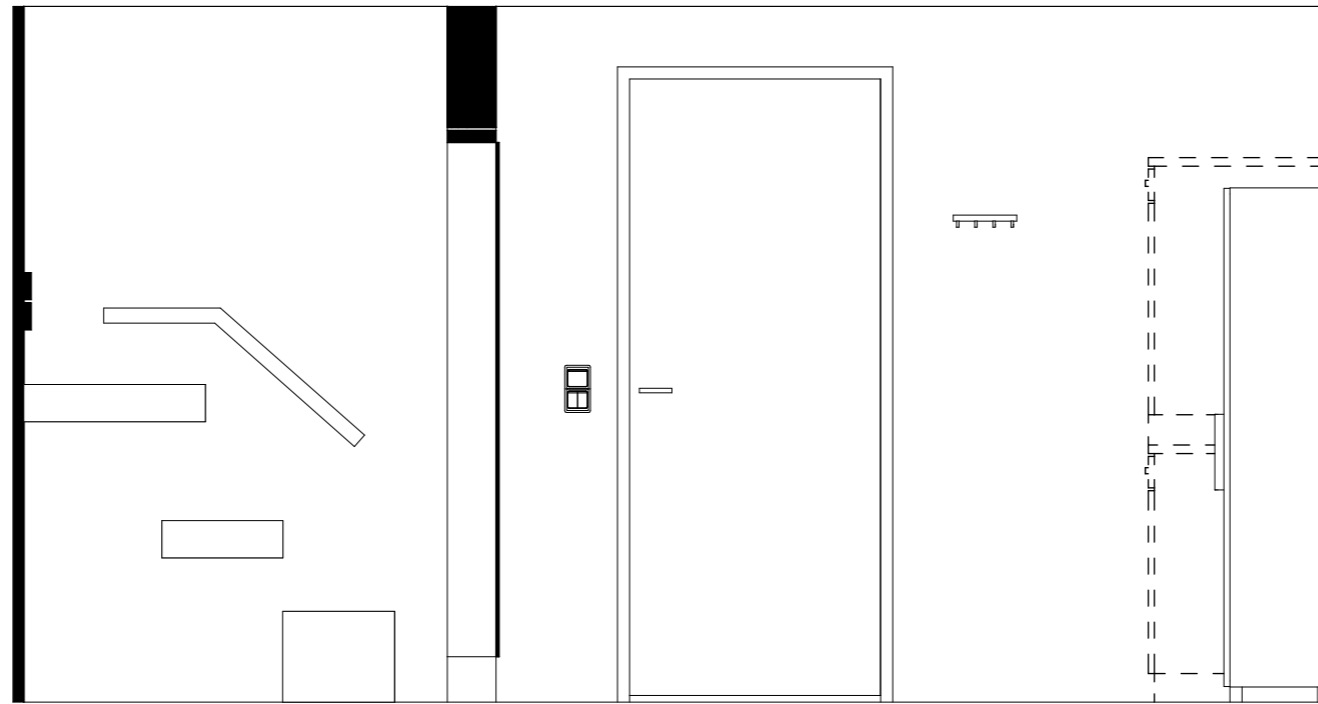
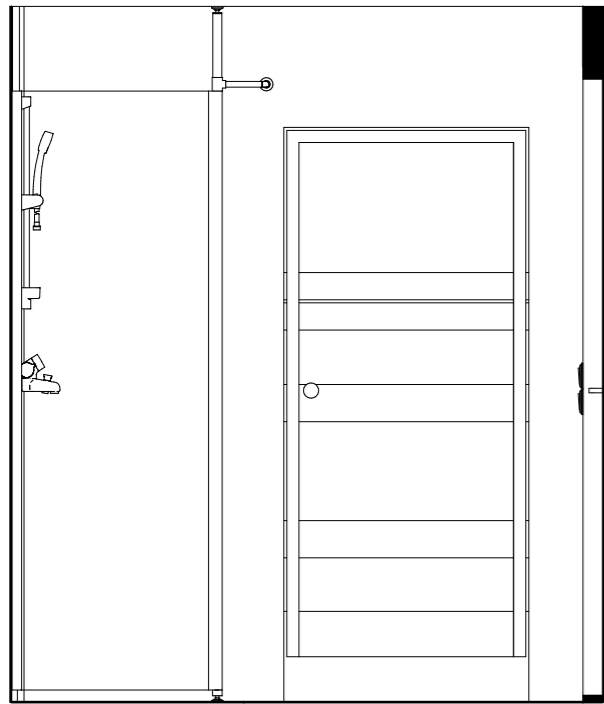

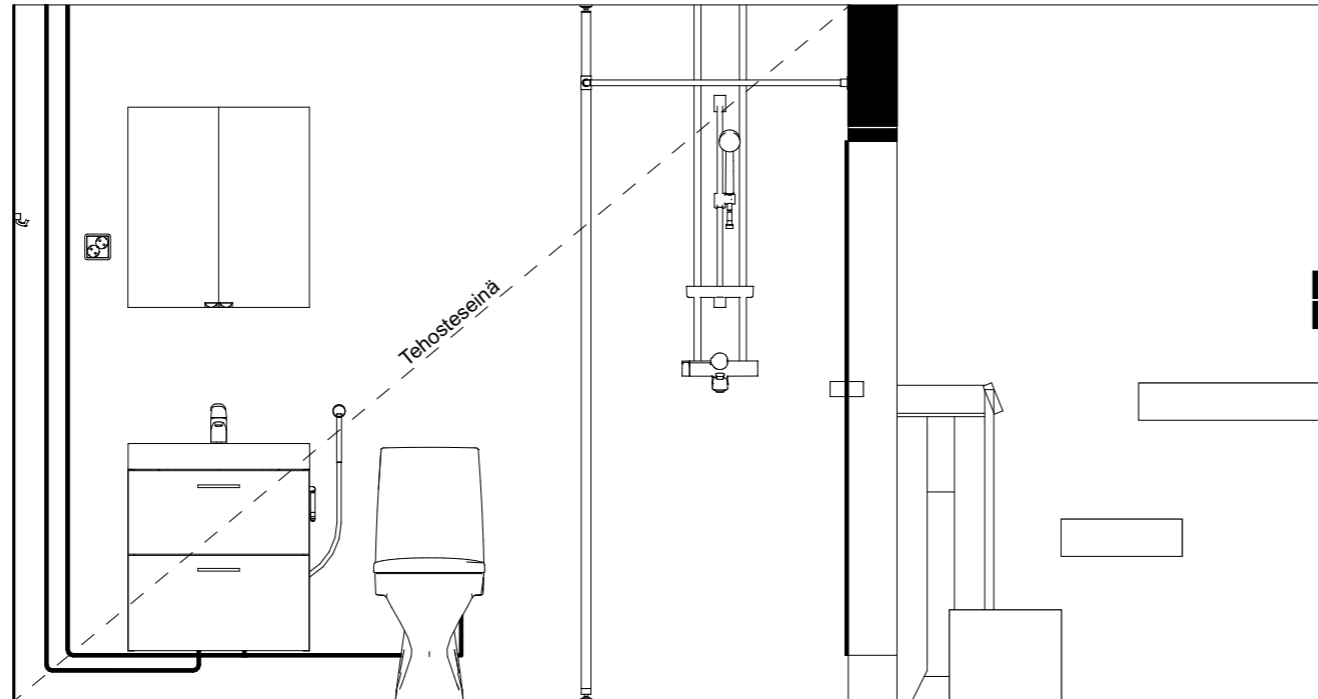
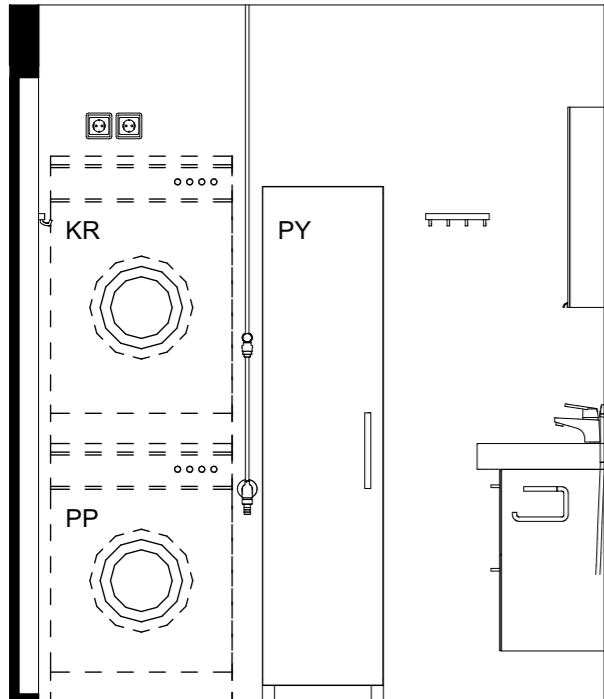
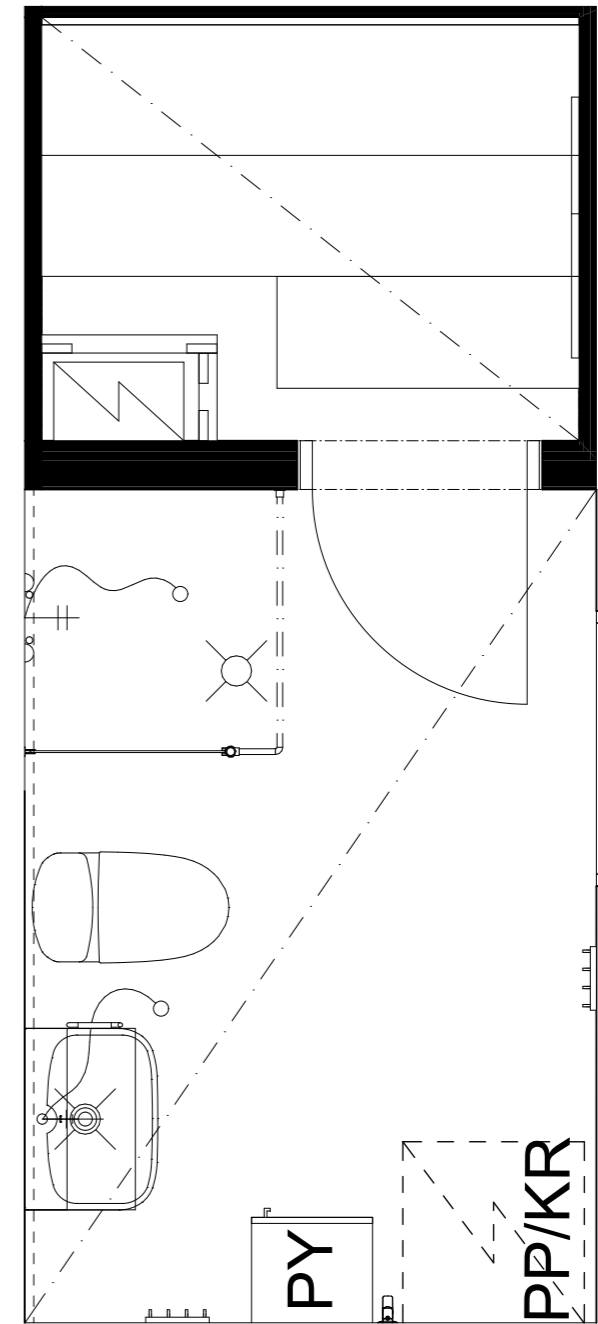
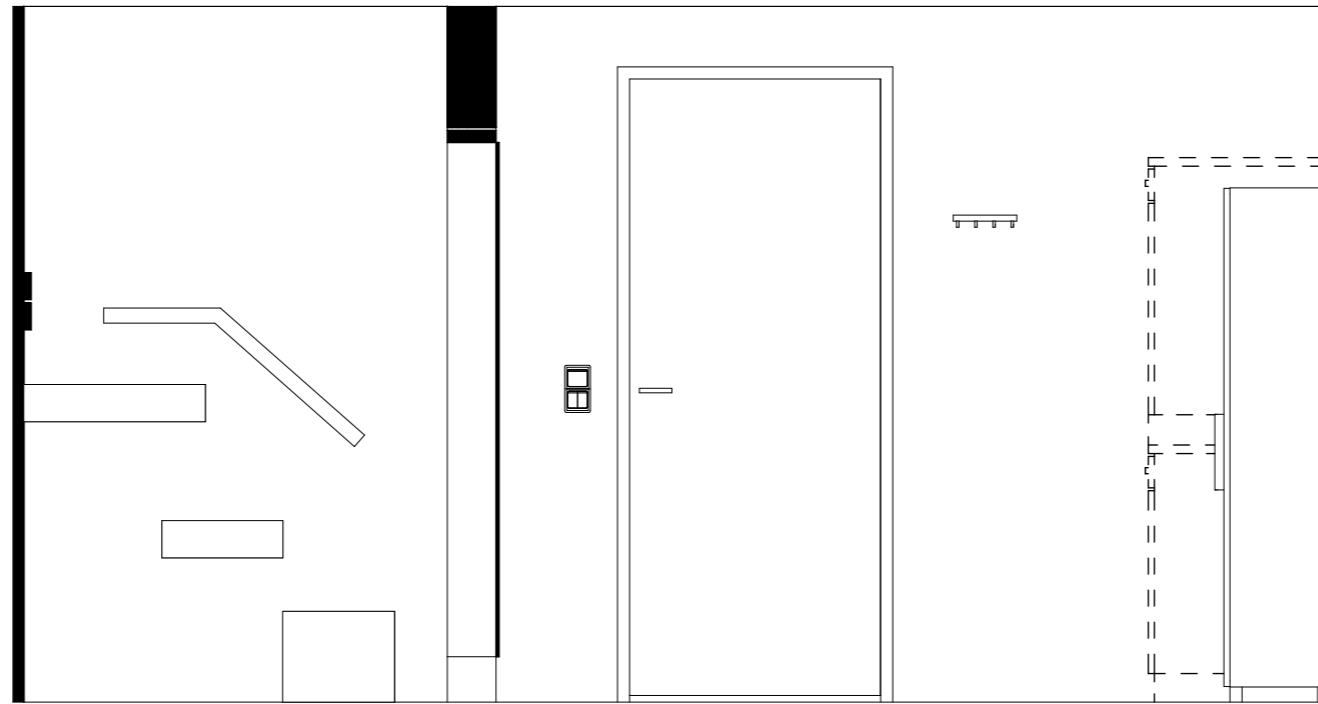
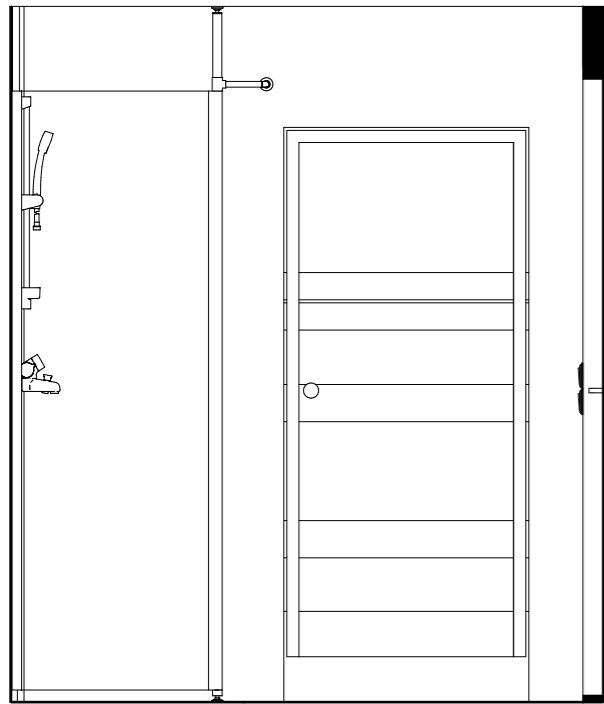

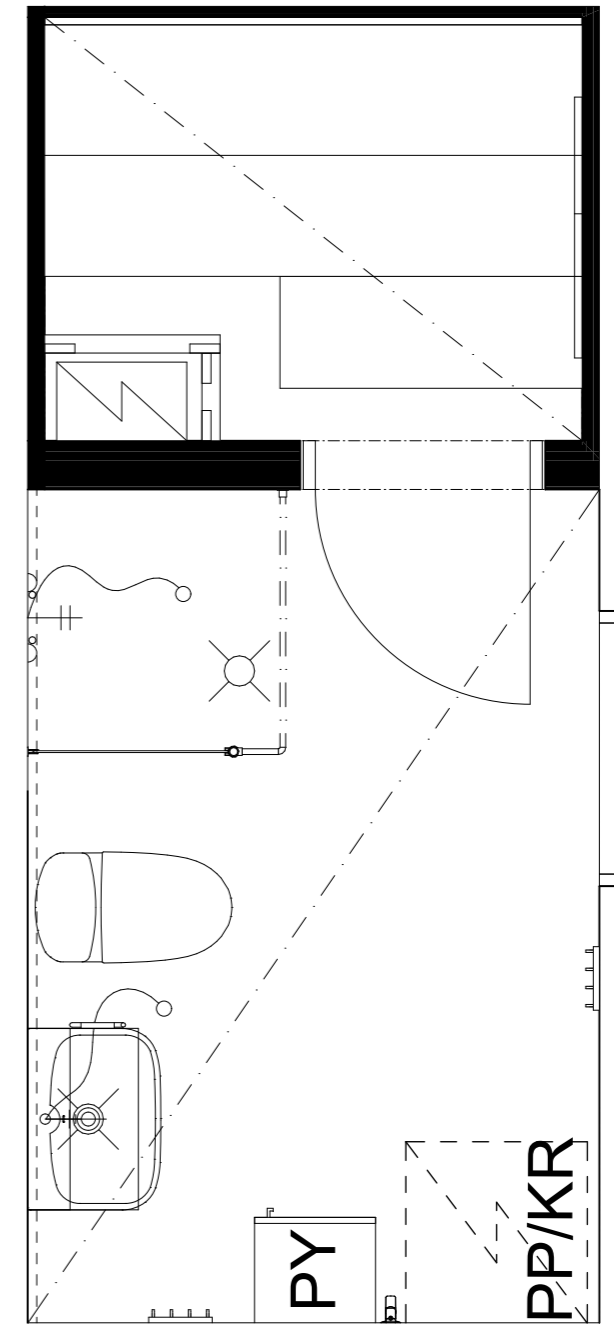
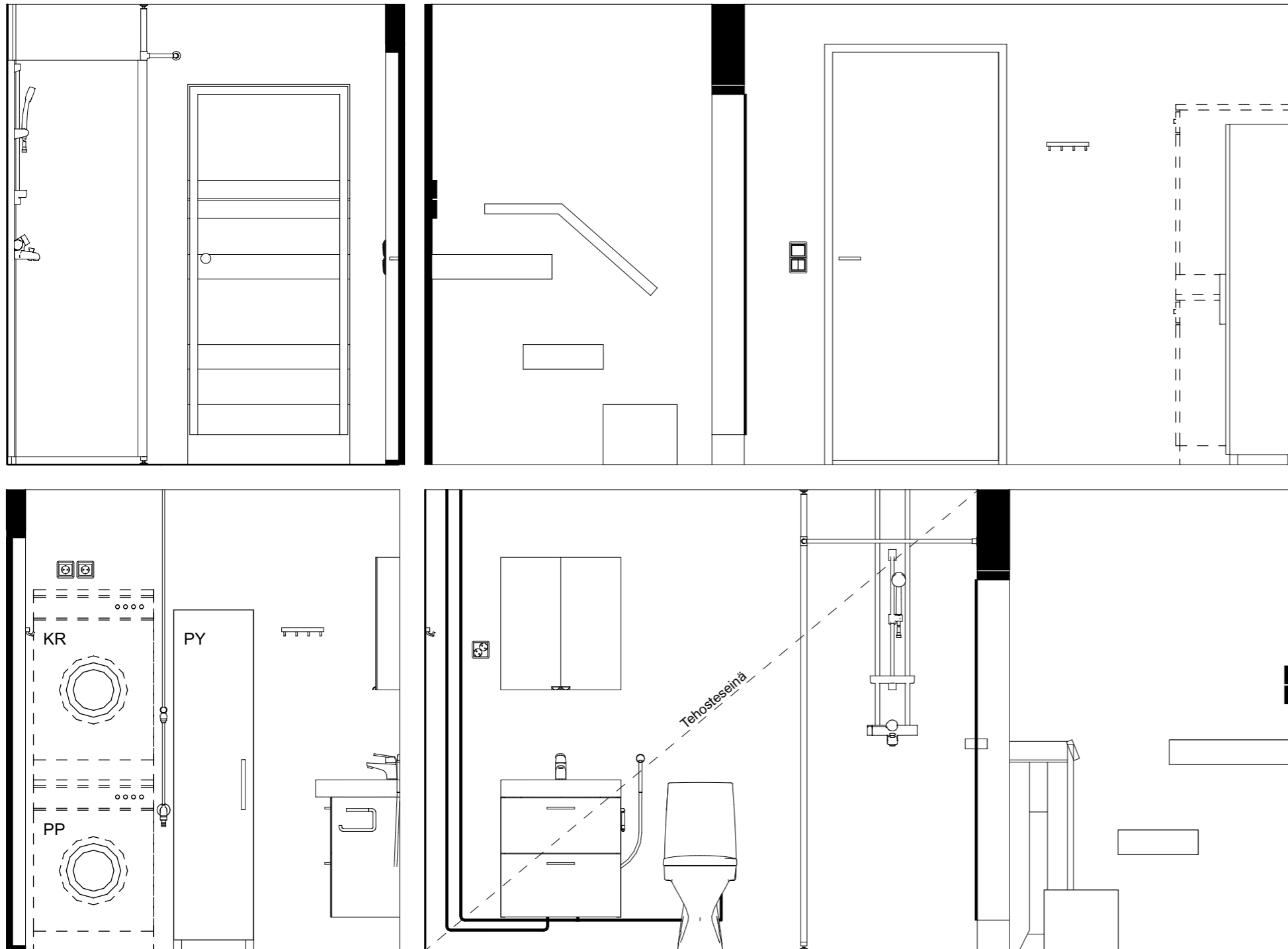

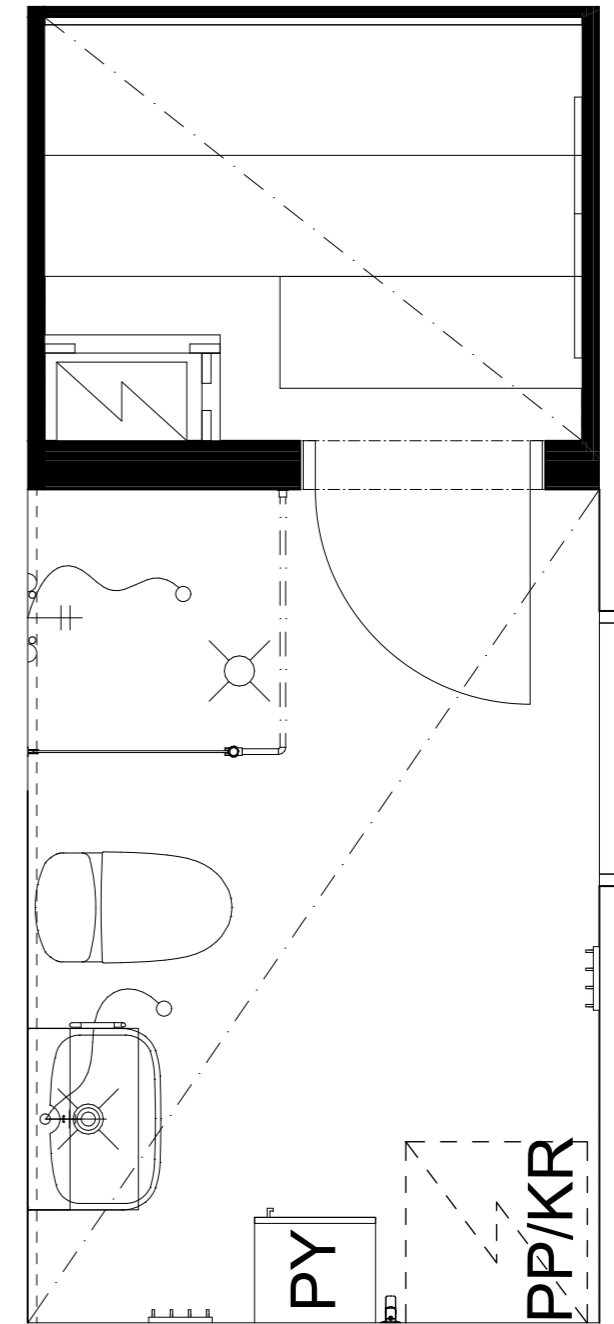
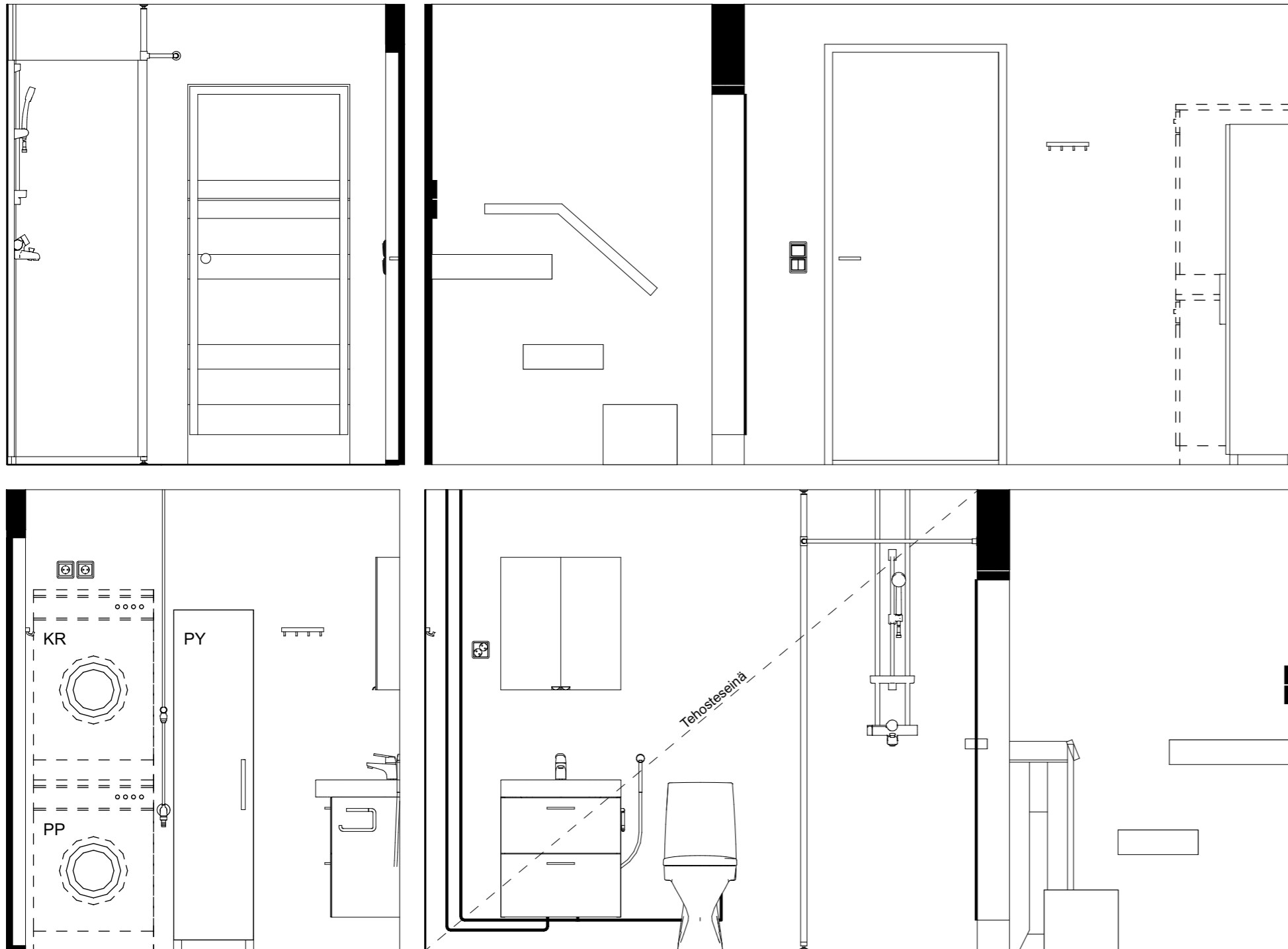

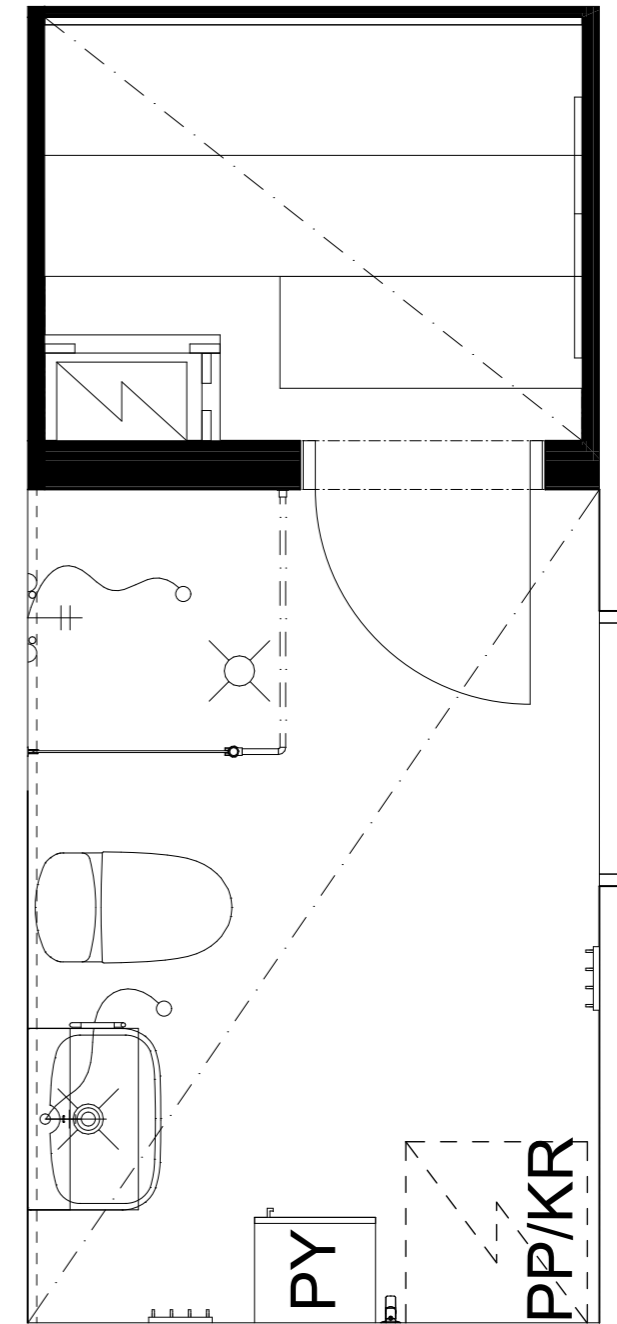
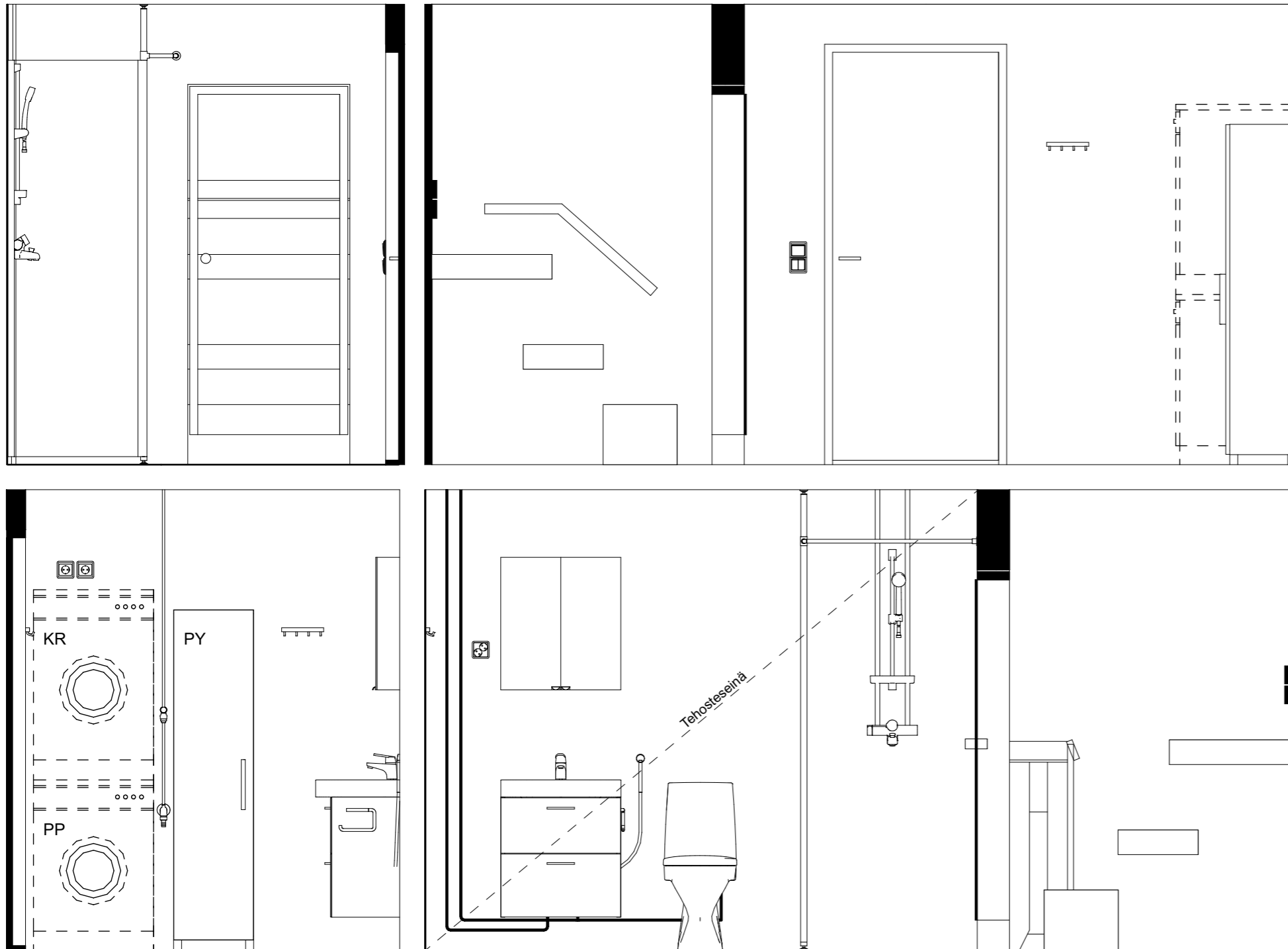

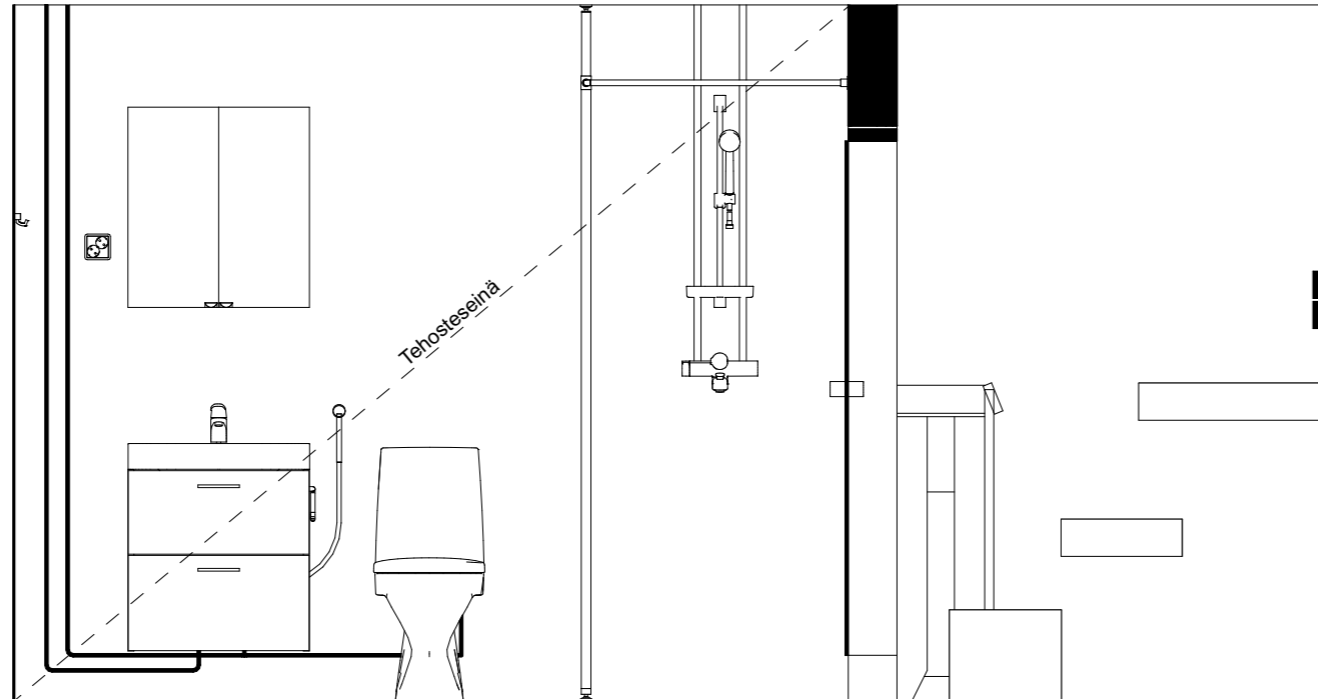
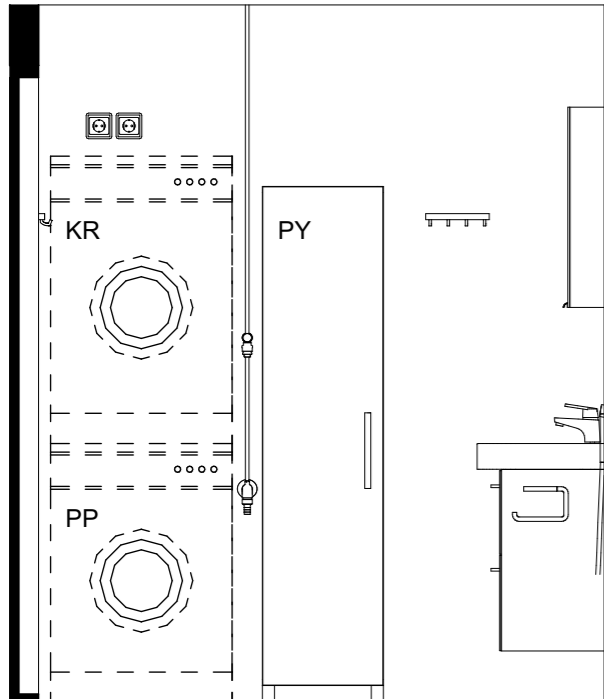
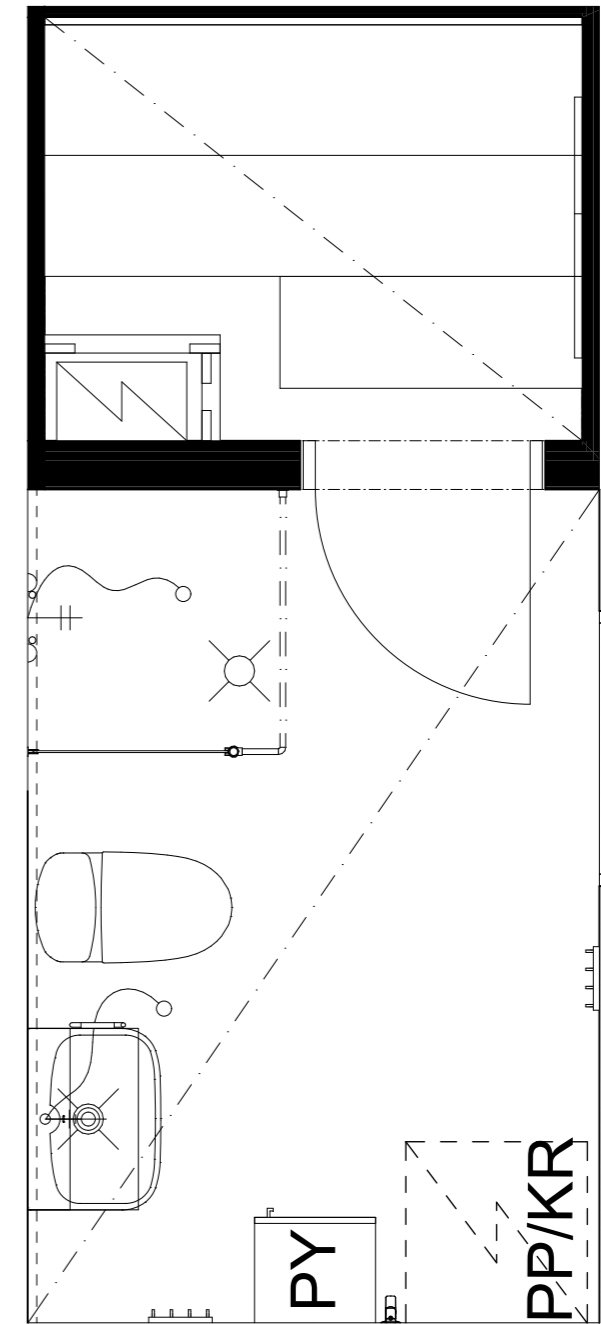
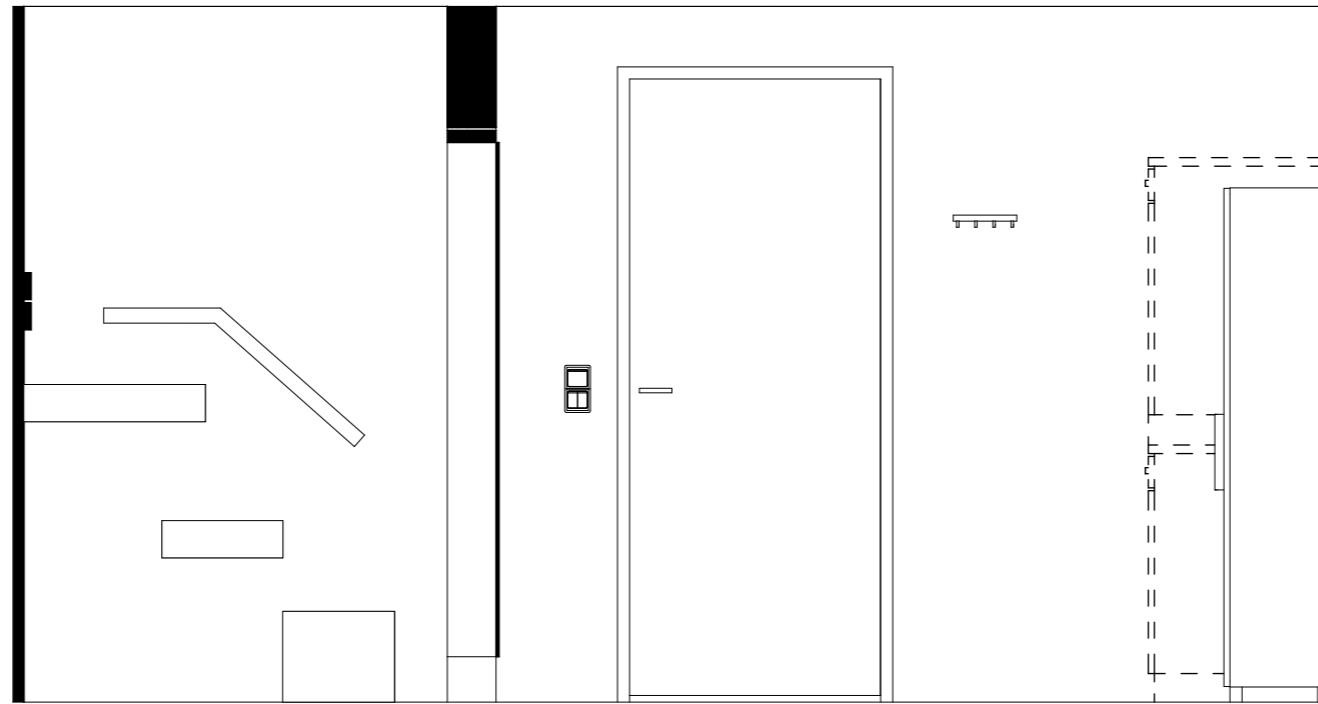
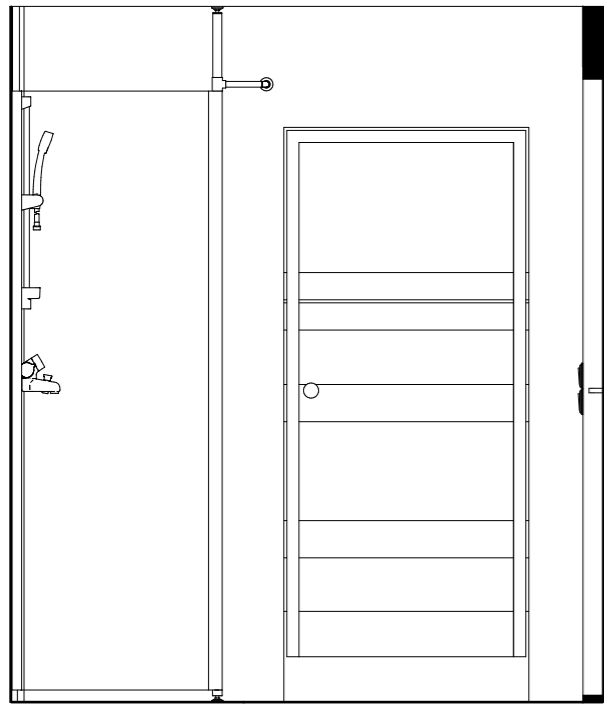

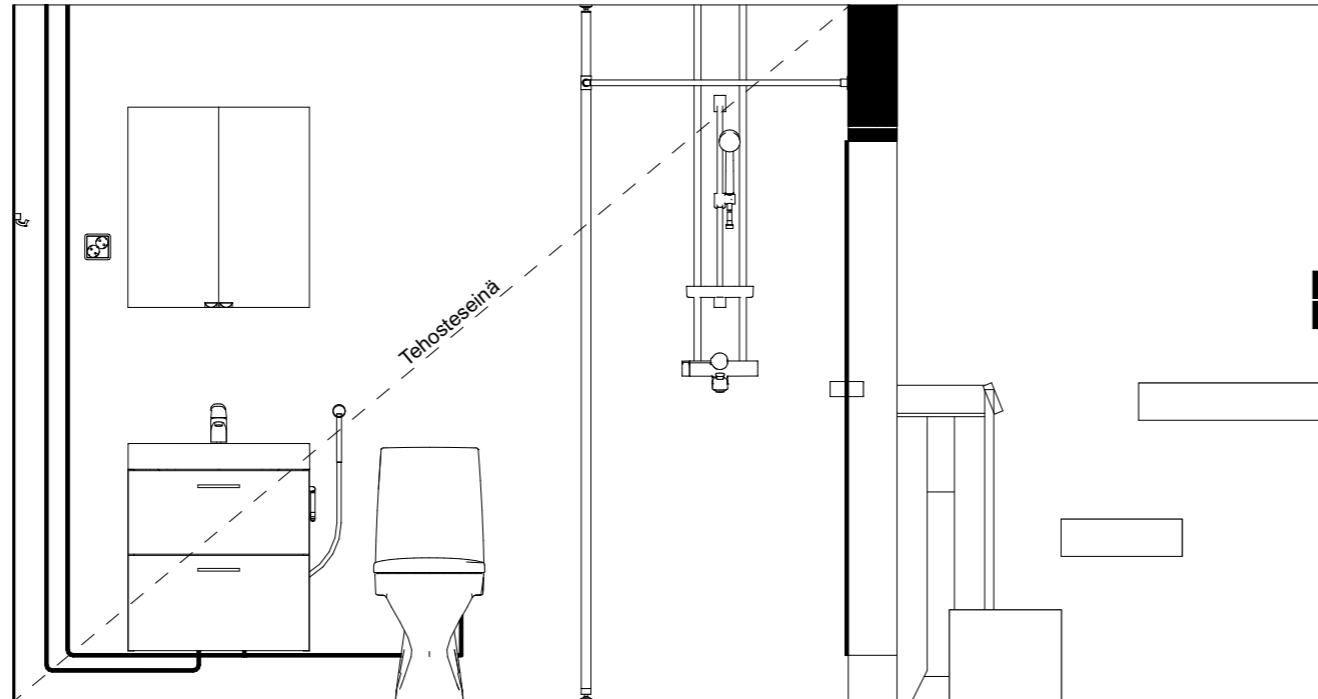
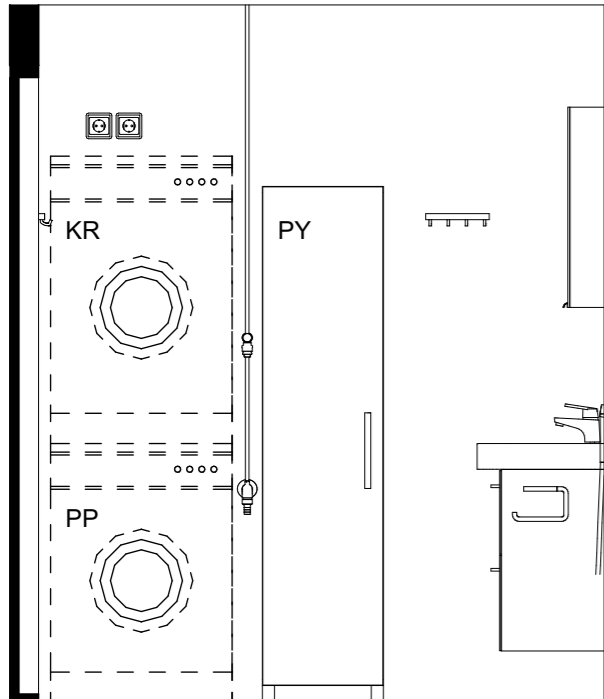
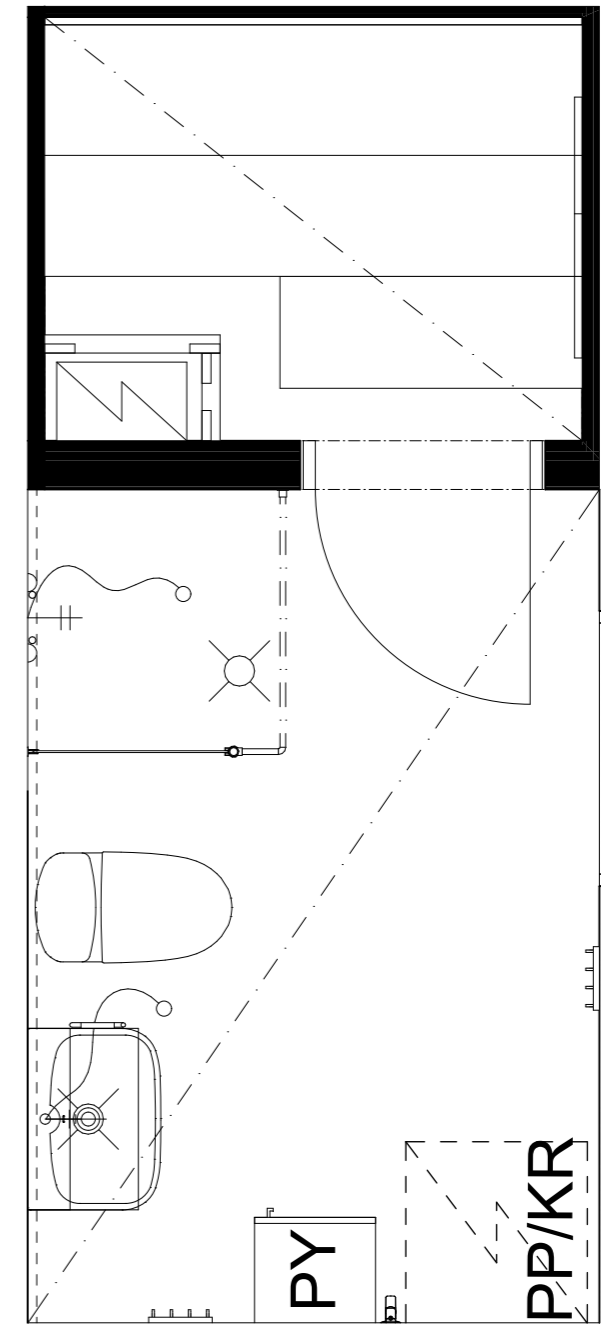
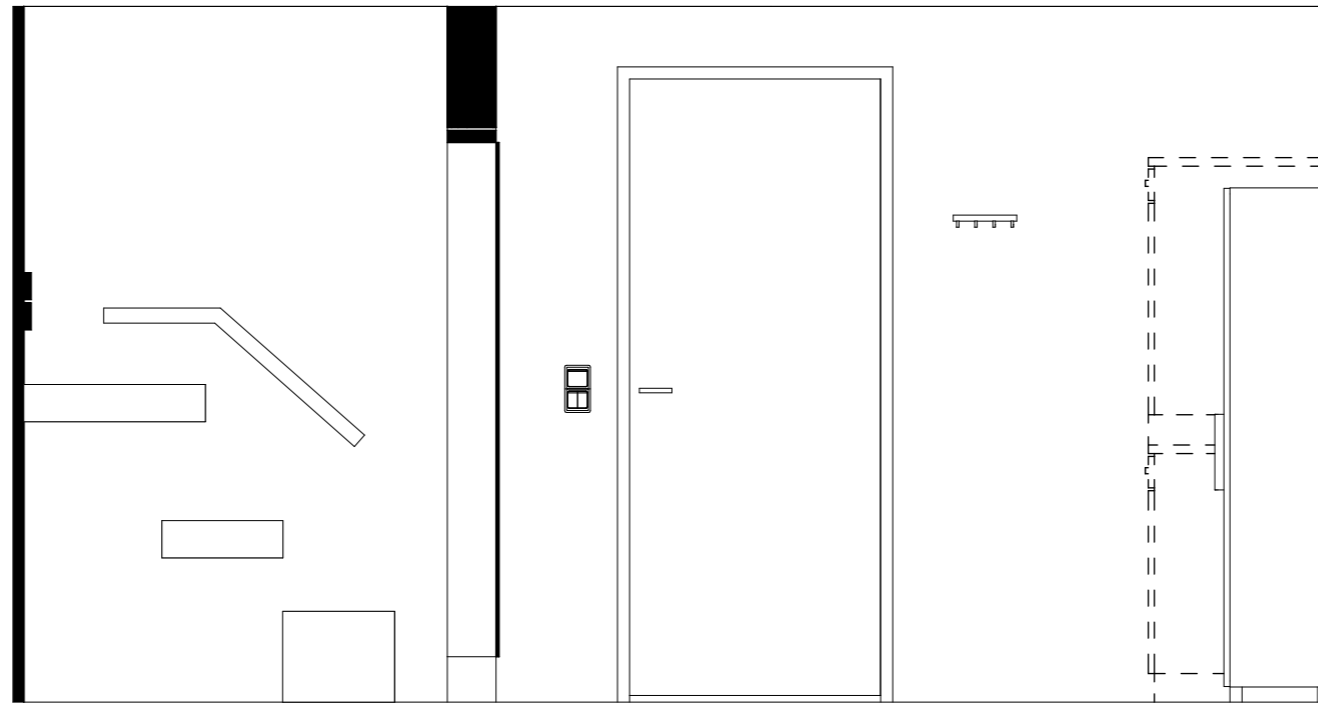
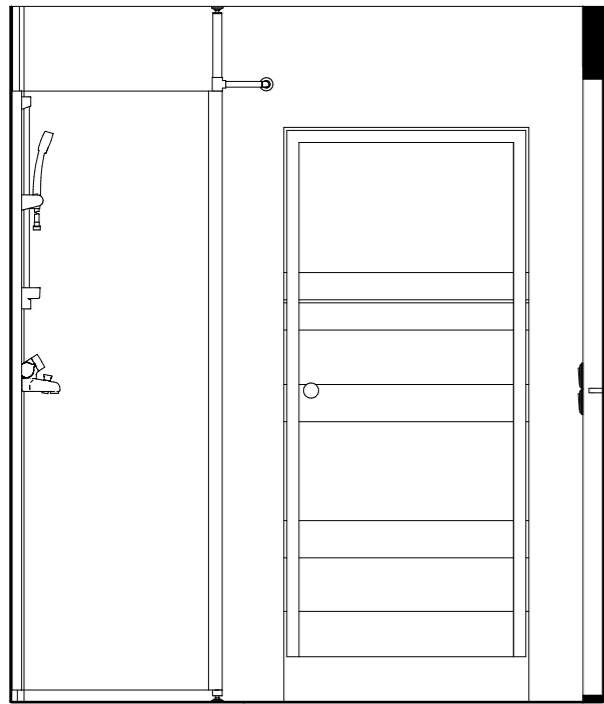

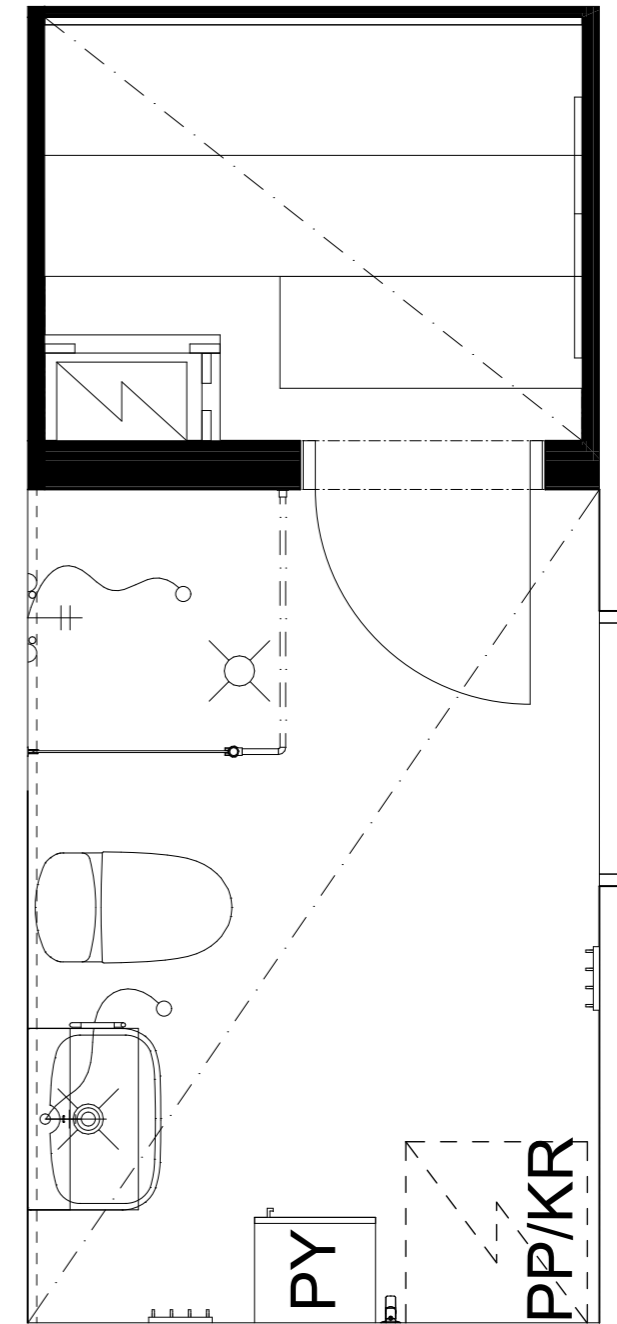
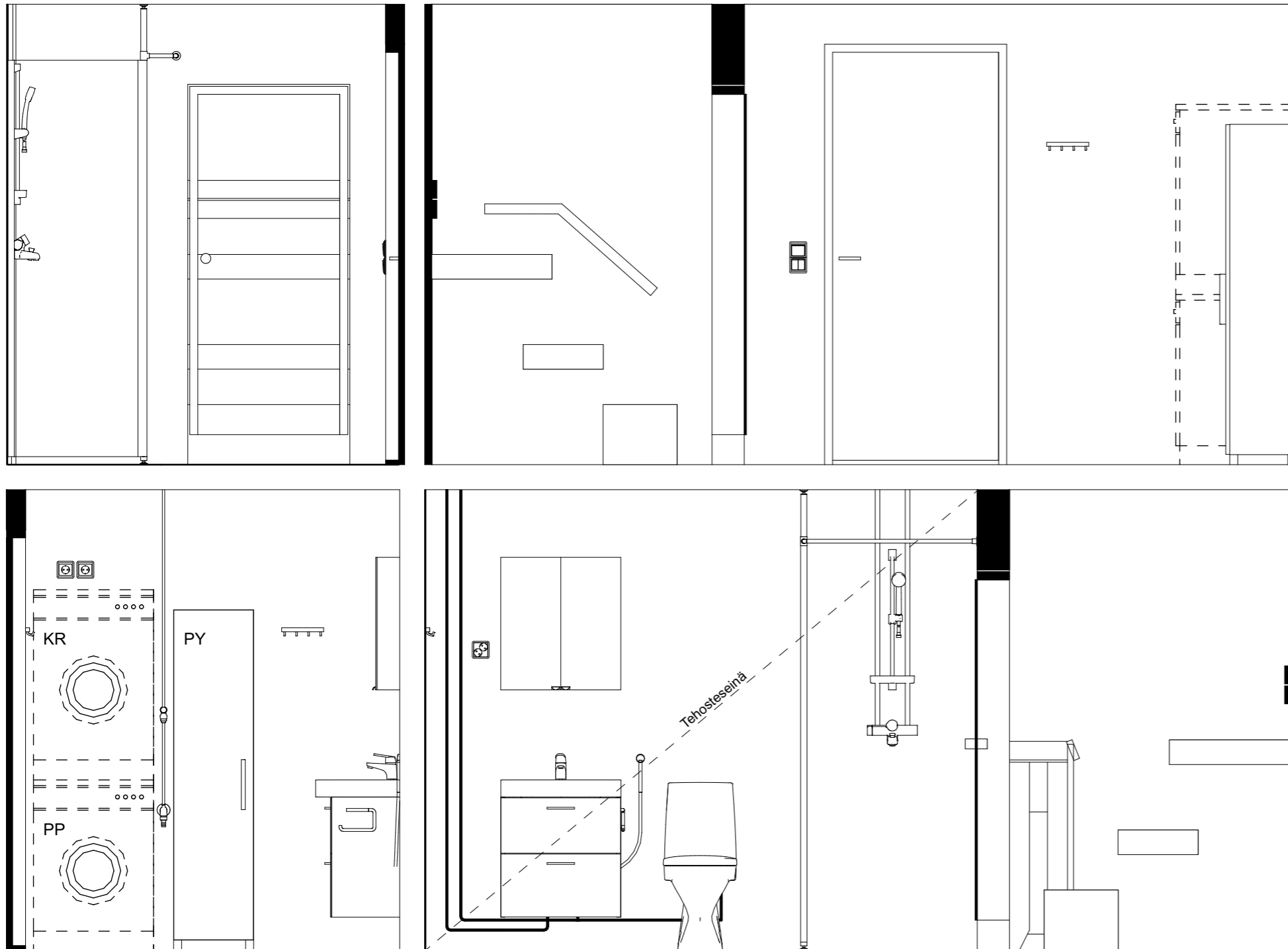

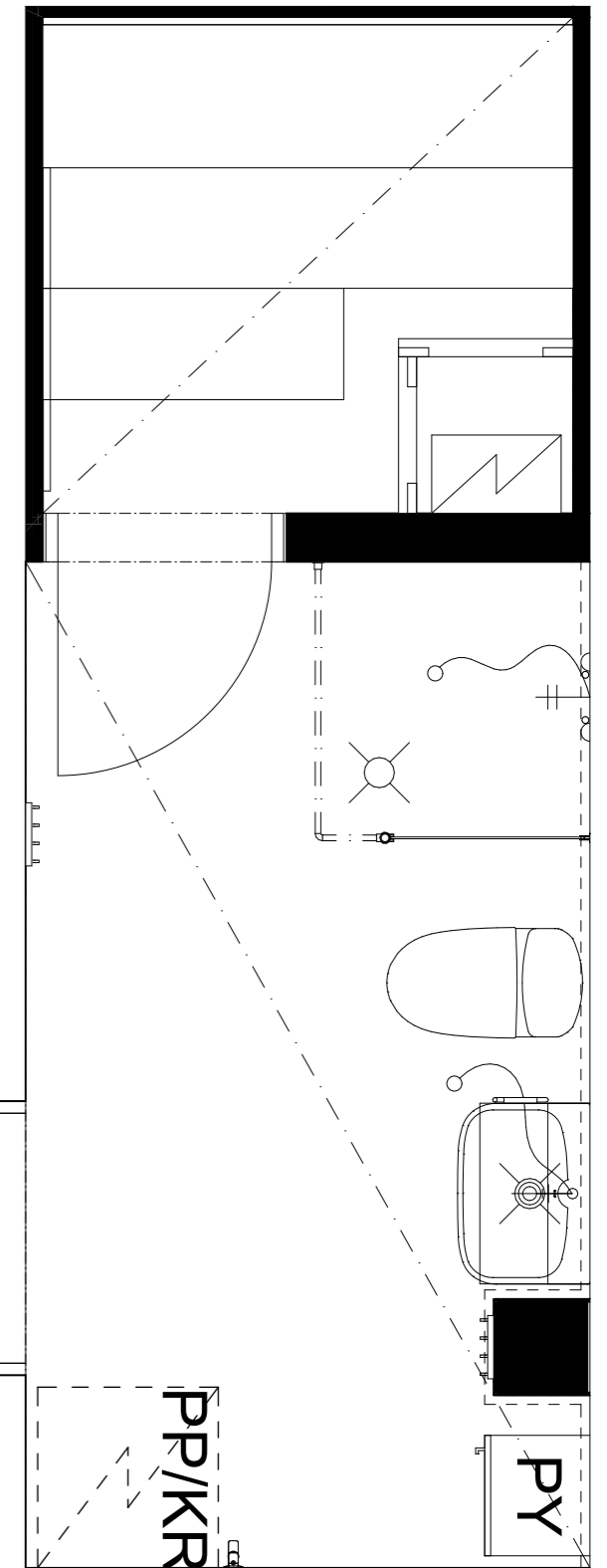
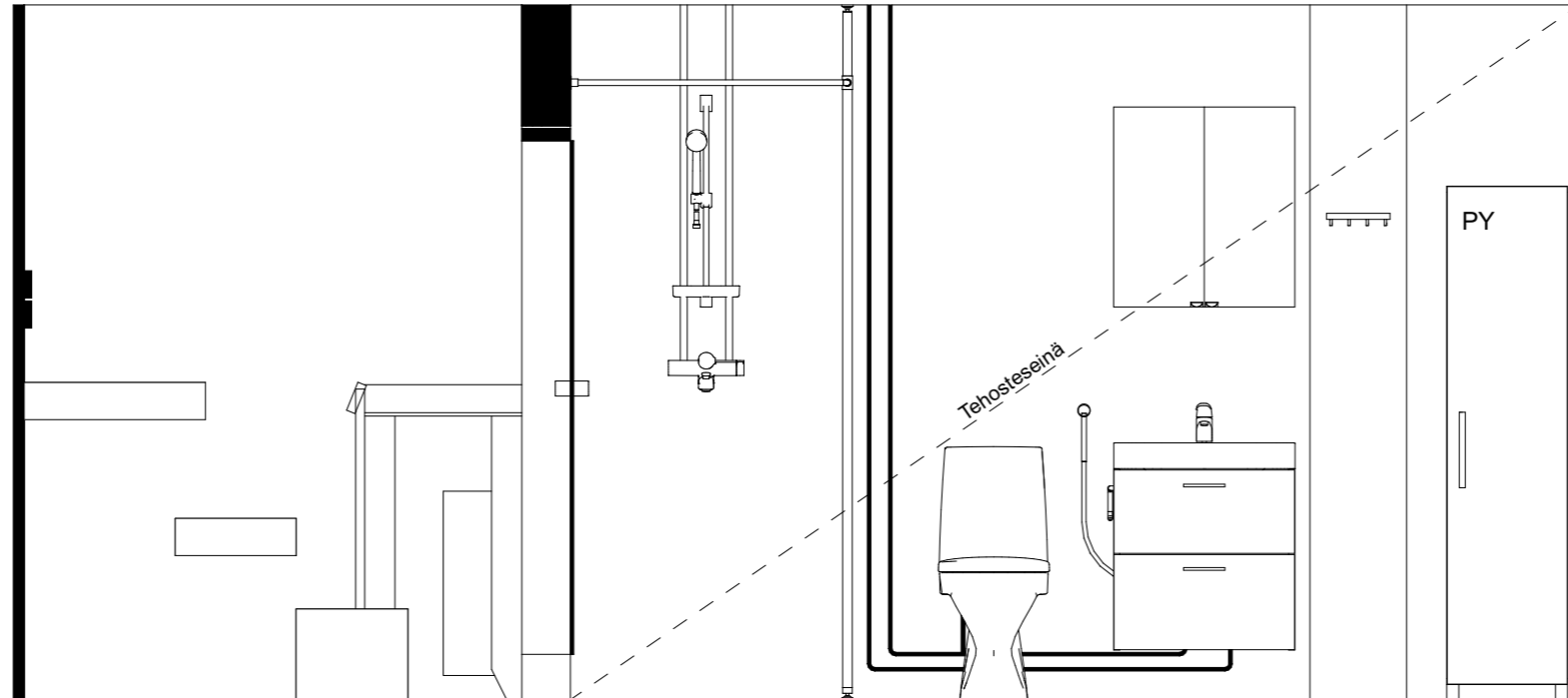
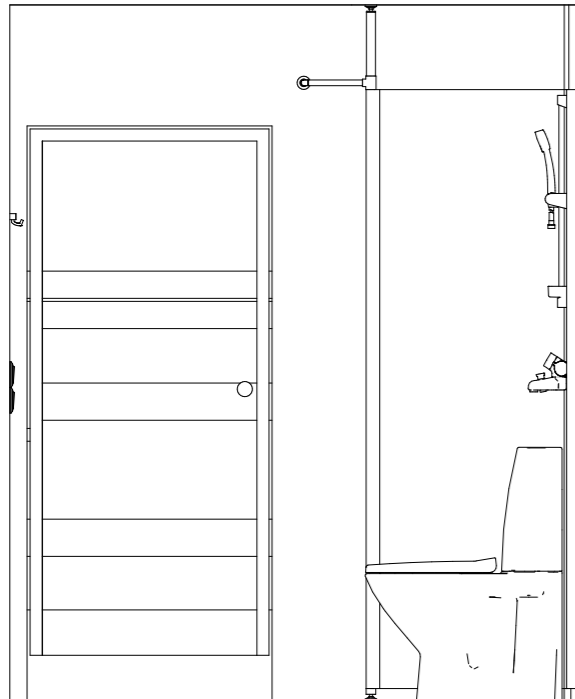
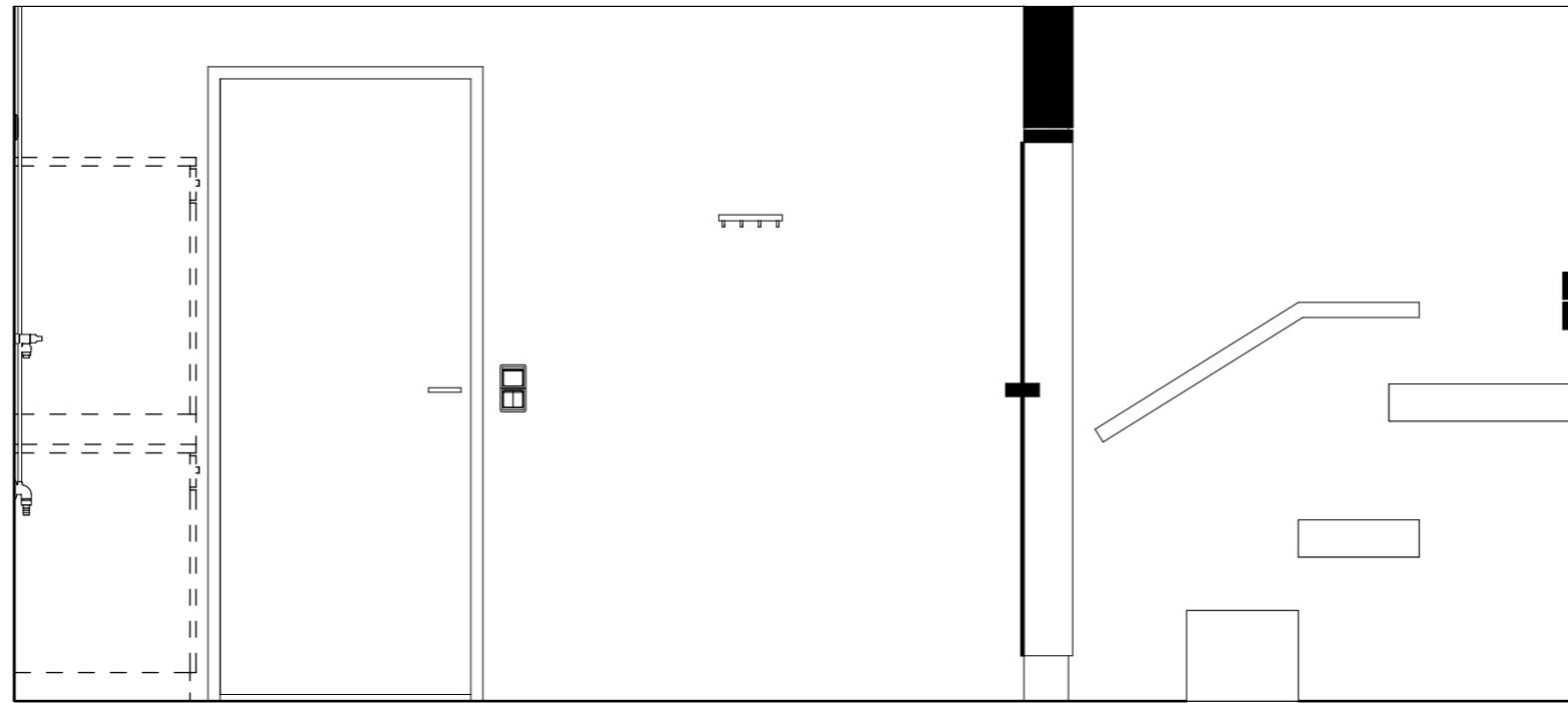
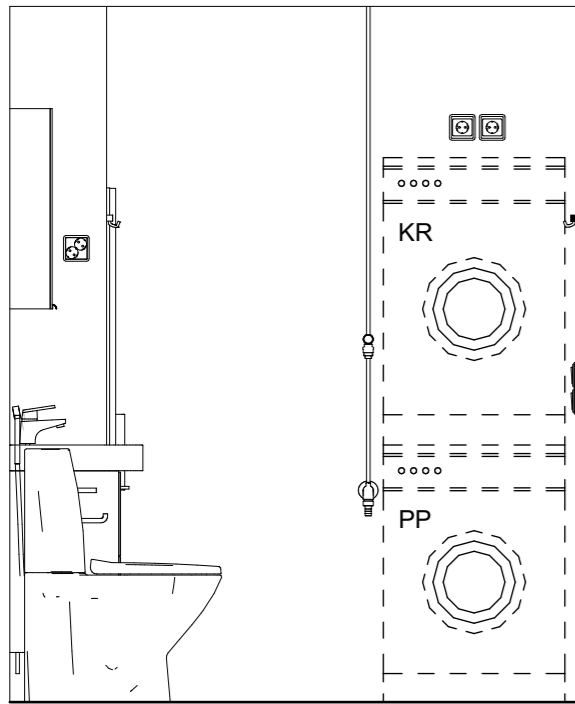

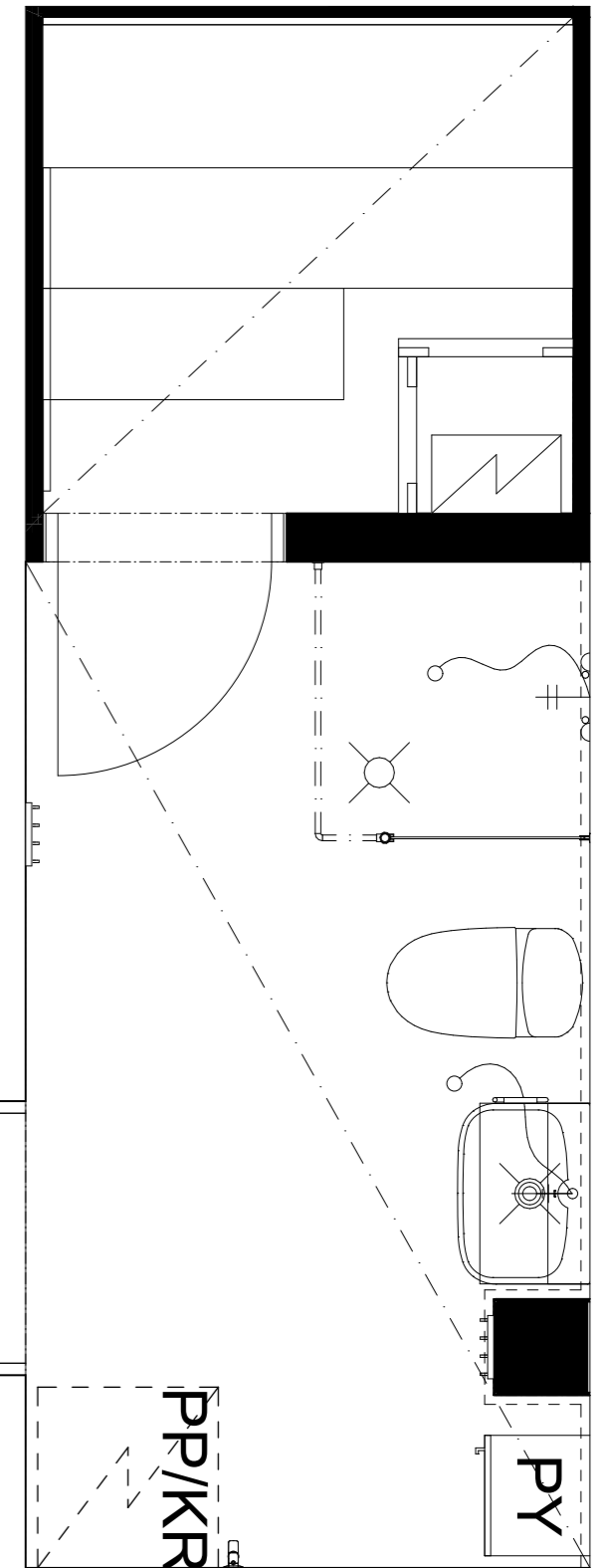
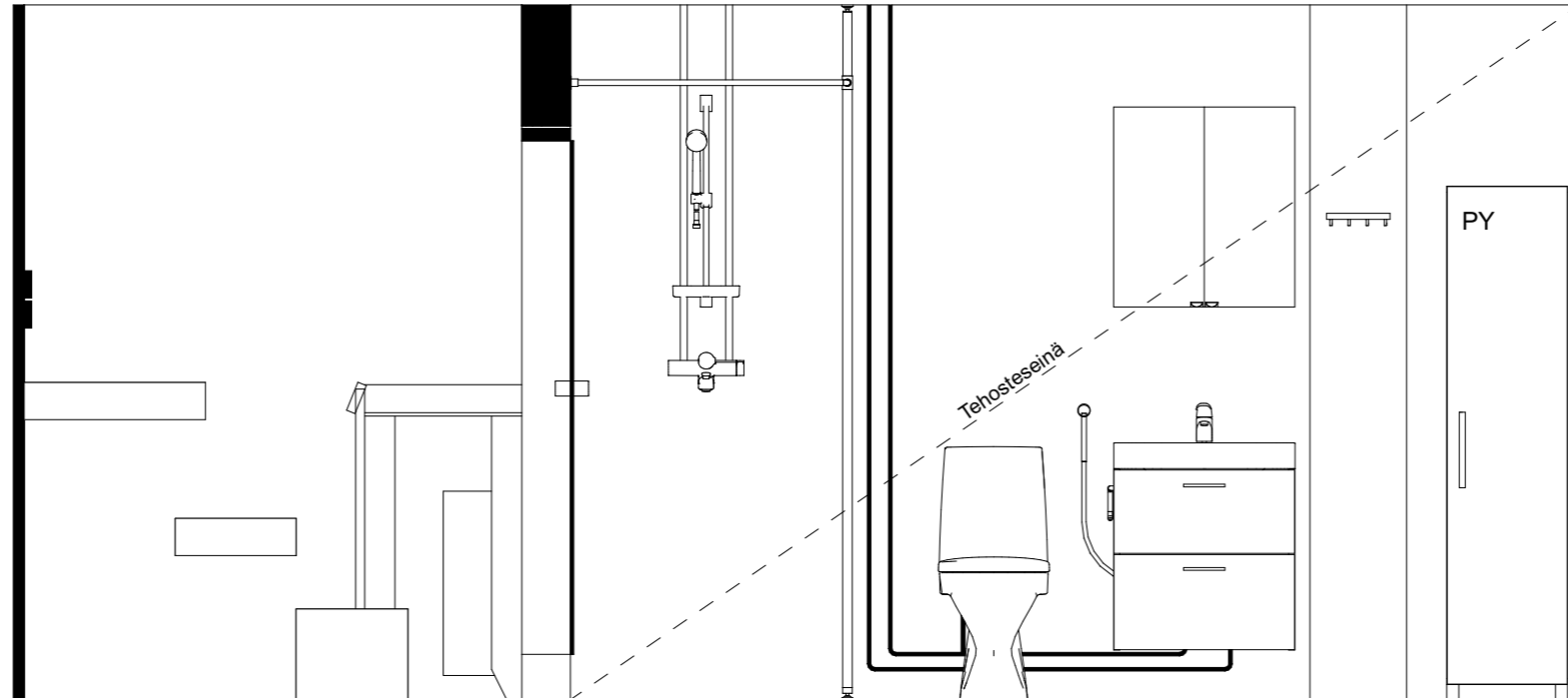
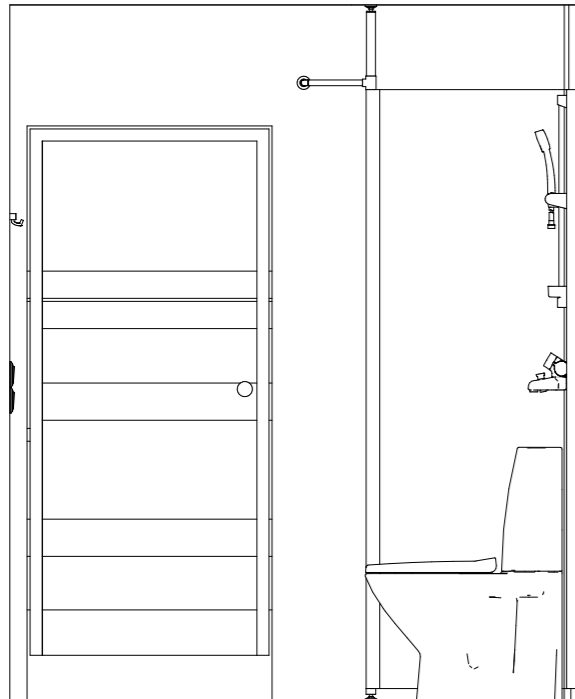
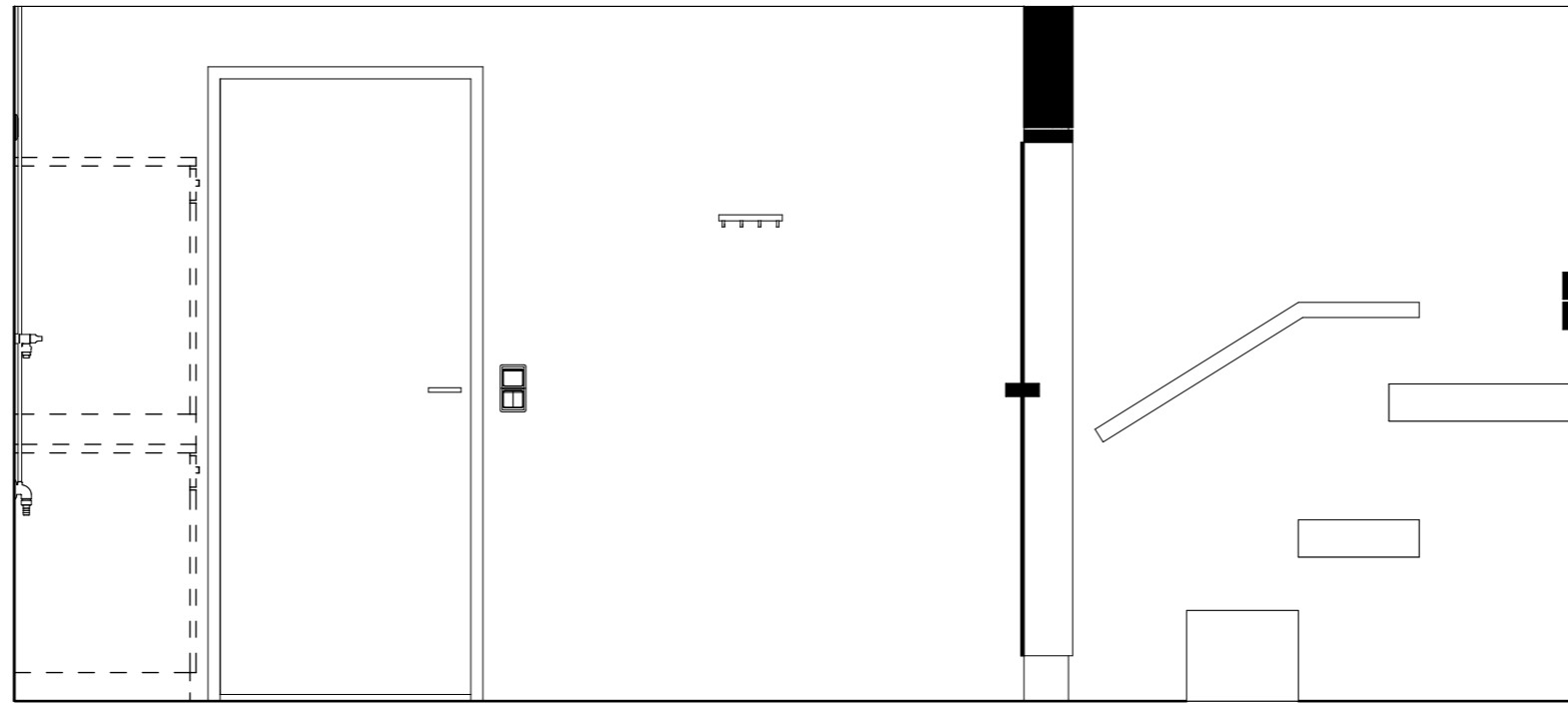
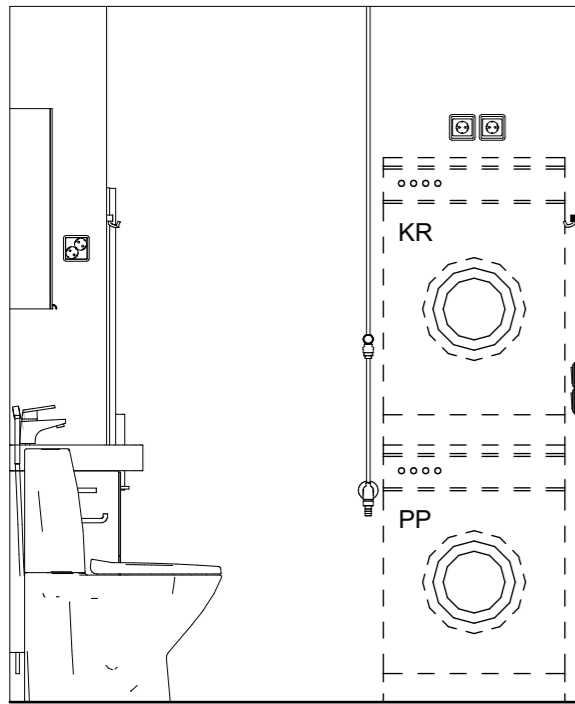

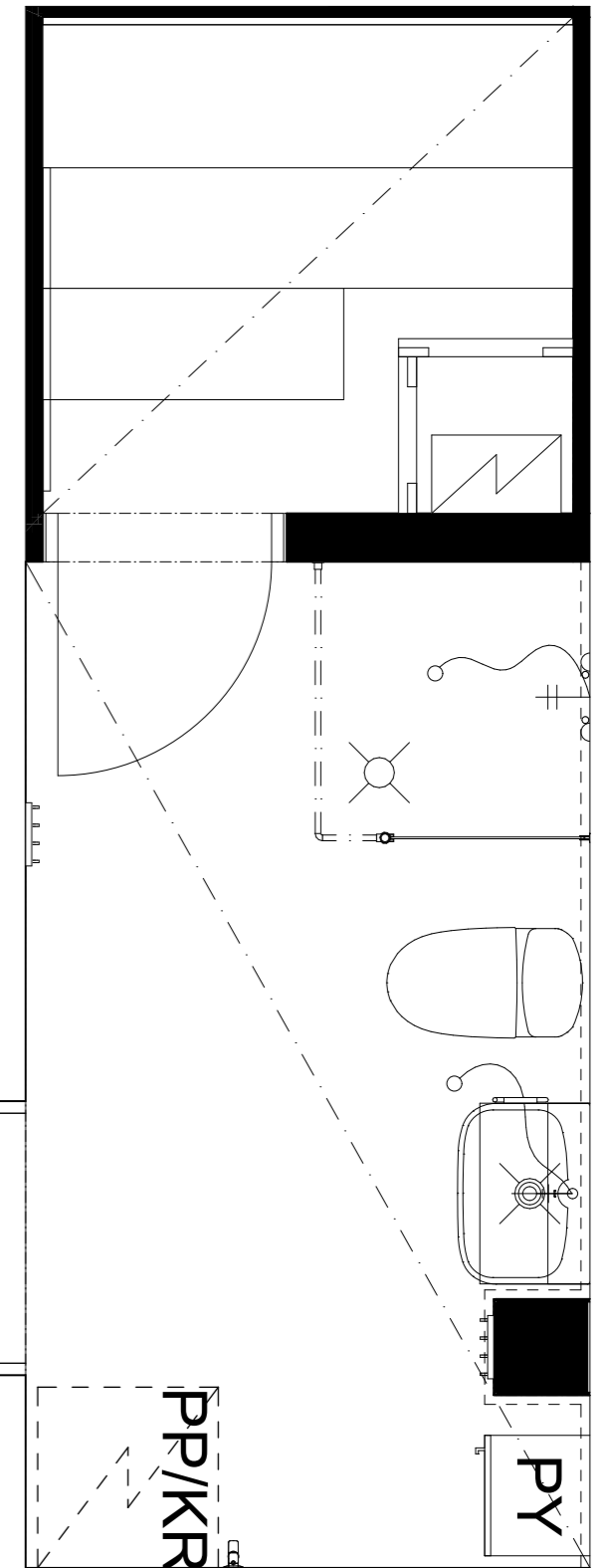
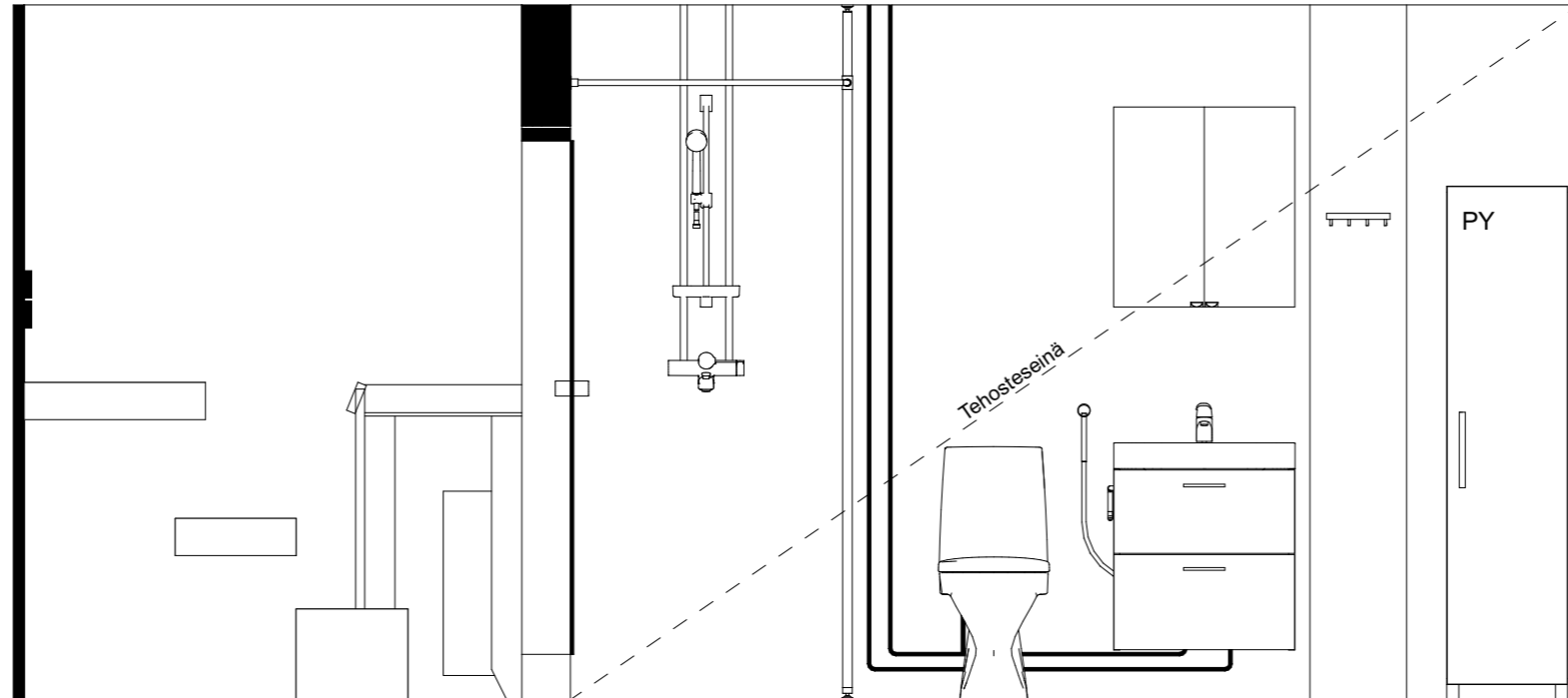
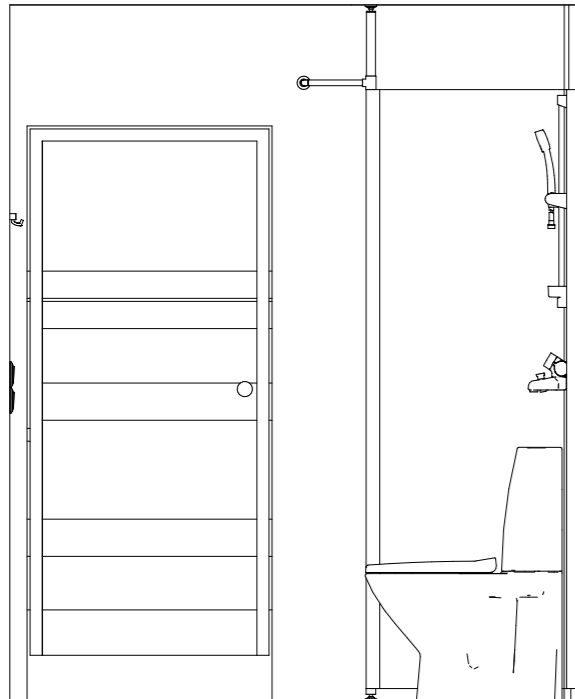
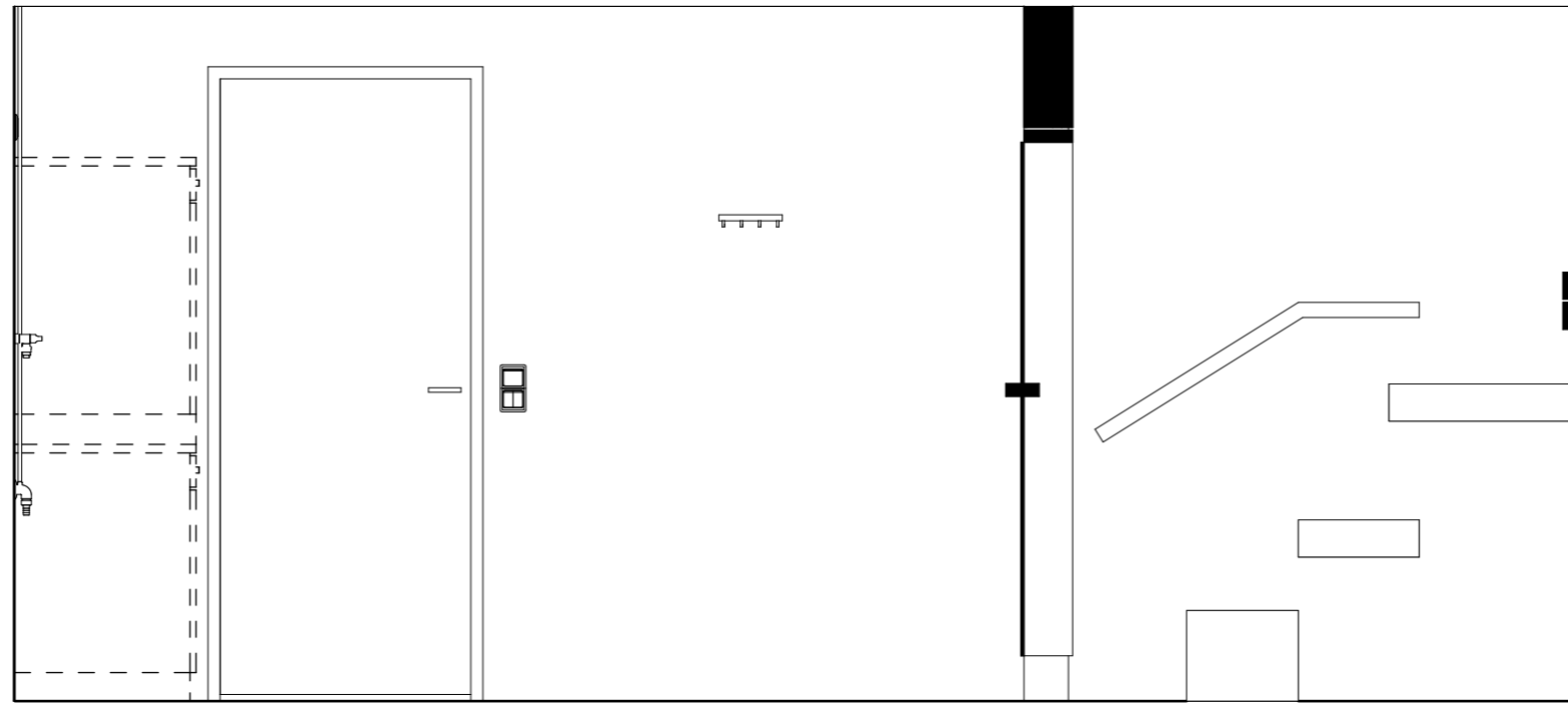
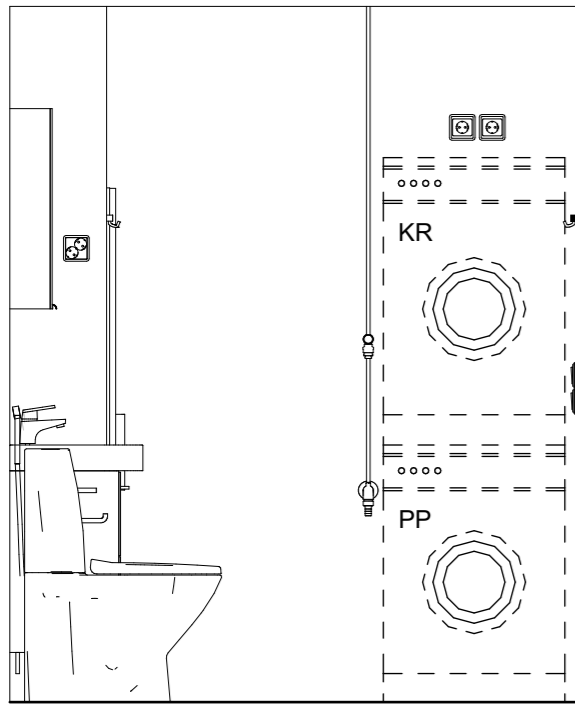

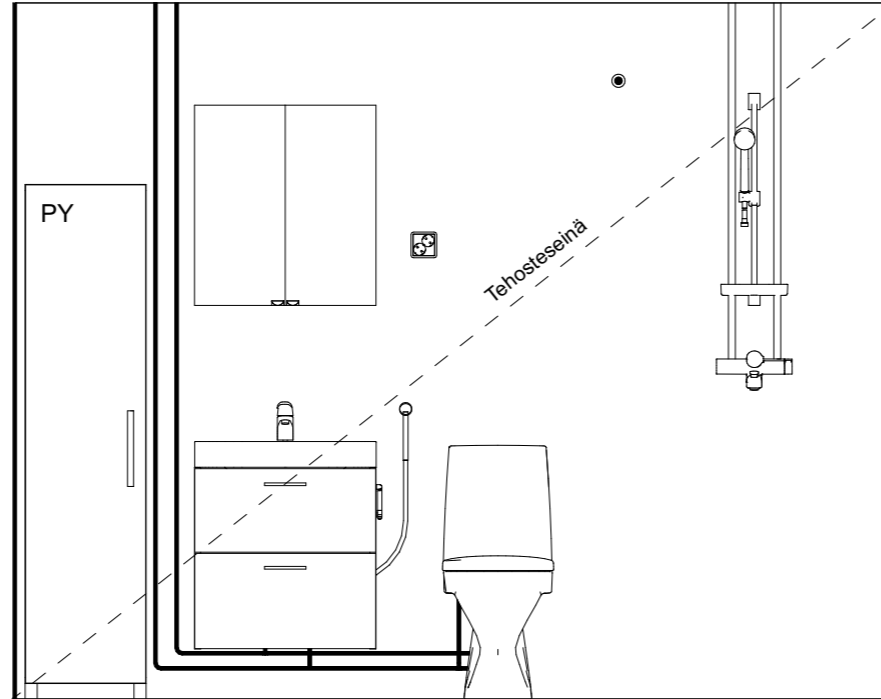
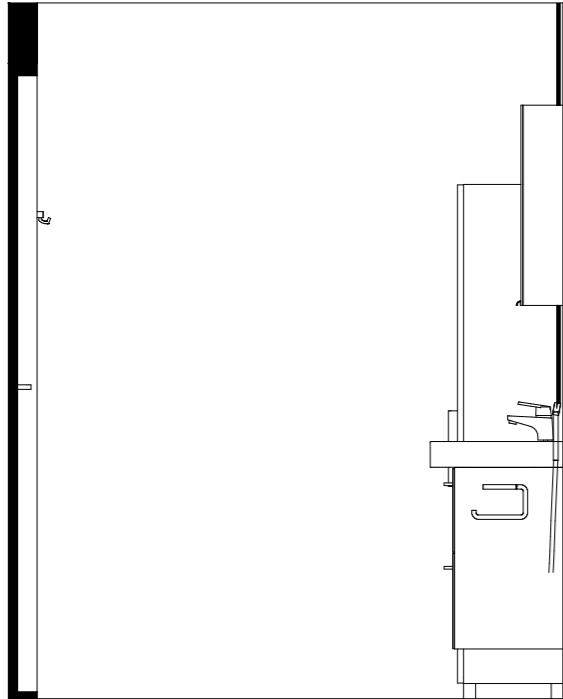
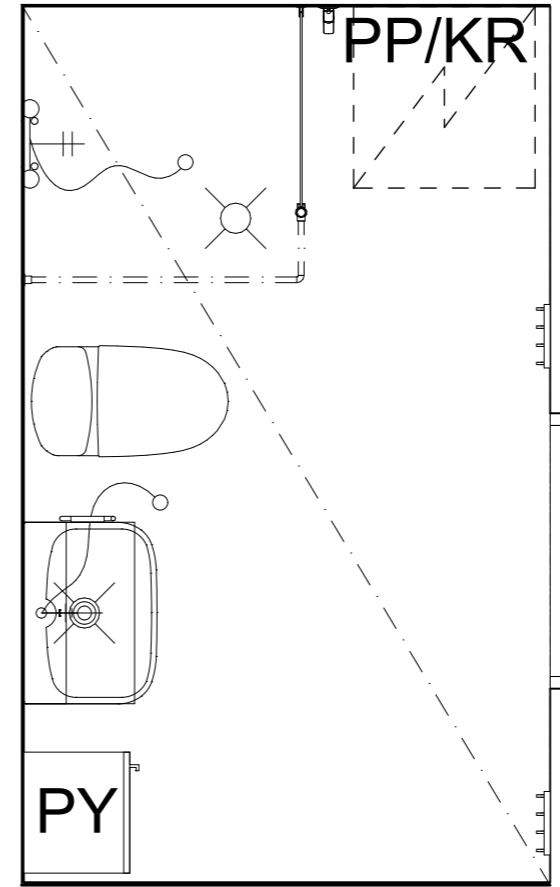
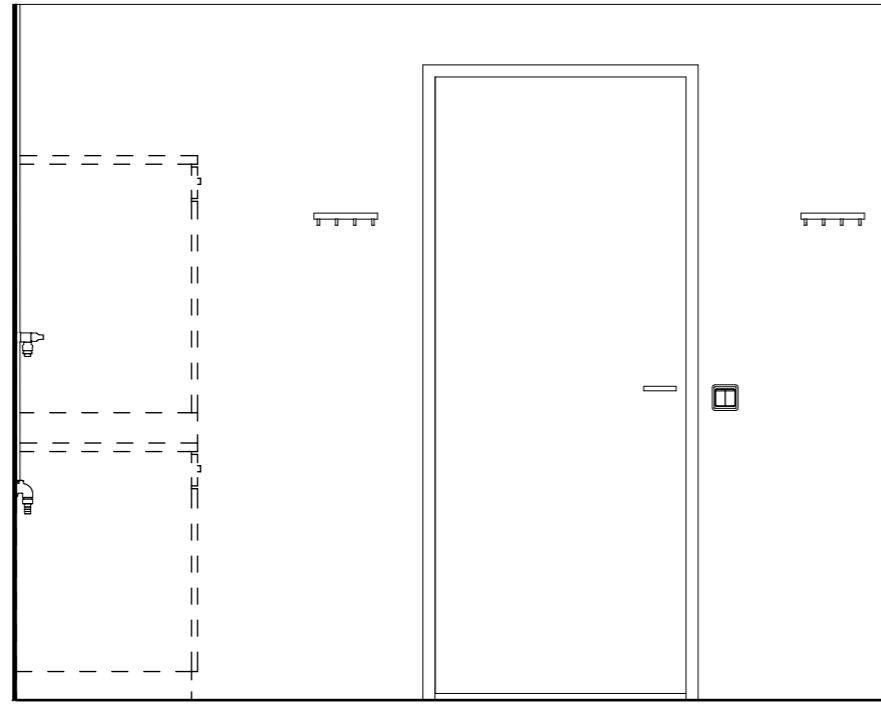
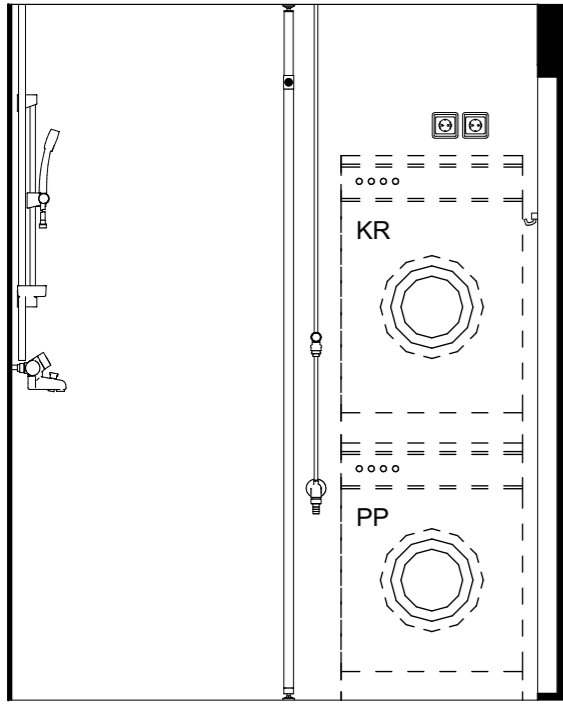

KPH18-C91

Kaaviossa olevat tuotteiden kuvat esittävät niiden sijainteja. Kuvat ovat symboleita, tuotteet visuaalisesti esitettyjä ja niihin liittyvät ratkaisut voivat poiketa kaaviossa esitetystä. Pääosin tuotteet on esitetty "Asunnon materiaalivalinnat"-aineistossa. Kaavion mitat ovat moduulimittoja, todelliset mitat saatavat poiketa valmistajasta riippuen. Esitetyt alaslaskujen mitat ovat tavoitteellisia ja saattavat poiketa kuvassa esitetyistä mitoista talotekniikasta johtuvista syistä.

As Oy Helsingin Ahdinlaituri
Länsisatamankatu 41, 00220 Helsinki
20.11.2023



ARKKITEHTIRYHMÄ A6 OY
PURSIMIEHENKATU 29 A 00150 HELSINKI
BÅTSMANSGATAN 29 A 00150 HELSINGFORS
PUH/TEL 010 424 3200 etunimi.sukunimi@a6oy.fi



Etäbidee

WC6-C95

Kaaviossa olevat tuotteiden kuvat esittävät niiden sijainteja. Kuvat ovat symboleita, tuotteet visuaalisesti esitettyjä ja niihin liittyvät ratkaisut voivat poiketa kaaviossa esitetystä. Pääosin tuotteet on esitetty "Asunnon materiaalivalinnat"-aineistossa. Kaavion mitat ovat moduulimittoja, todelliset mitat saattavat poiketa valmistajasta riippuen. Esitetyt alaslaskujen mitat ovat tavoitteellisia ja saattavat poiketa kuvassa esitetyistä mitoista talotekniikasta johtuvista syistä.

As Oy Helsingin Ahdinlaituri
Länsisatamankatu 41, 00220 Helsinki
20.11.2023



ARKKITEHTIRYHMÄ A6 OY
PURSIMIEHENKATU 29 A 00150 HELSINKI
BÄTSMANSGATAN 29 A 00150 HELSINGFORS
PUH/TEL 010 424 3200 etunimi.sukunimi@a6oy.fi



Etäbidee

WC6-C102

Kaaviossa olevat tuotteiden kuvat esittävät niiden sijainteja. Kuvat ovat symboleita, tuotteet visuaalisesti esitettyjä ja niihin liittyvät ratkaisut voivat poiketa kaaviossa esitetystä. Pääosin tuotteet on esitetty "Asunnon materiaalivalinnat"-aineistossa. Kaavion mitat ovat moduulimittoja, todelliset mitat saattavat poiketa valmistajasta riippuen. Esitetyt alasaskujen mitat ovat tavoitteellisia ja saattavat poiketa kuvassa esitetyistä mitoista talotekniikasta johtuvista syistä.

As Oy Helsingin Ahdinlaituri
Länsisatamankatu 41, 00220 Helsinki
20.11.2023



ARKKITEHTIRYHMÄ A6 OY
PURSIMIEHENKATU 29 A 00150 HELSINKI
BÄTSMANGATAN 29 A 00150 HELSINGFORS
PUH/TEL 010 424 3200 etunimi.sukunimi@a6oy.fi



Etäbidee

WC6-C109

Kaaviossa olevat tuotteiden kuvat esittävät niiden sijainteja. Kuvat ovat symboleita, tuotteet visuaalisesti esitettyjä ja niihin liittyvät ratkaisut voivat poiketa kaaviossa esitetystä. Pääosin tuotteet on esitetty "Asunnon materiaalivalinnat"-aineistossa. Kaavion mitat ovat moduulimittoja, todelliset mitat saattavat poiketa valmistajasta riippuen. Esitetyt alaslaskujen mitat ovat tavoitteellisia ja saattavat poiketa kuvassa esitetyistä mitoista talotekniikasta johtuvista syistä.

As Oy Helsingin Ahdinlaituri
Länsisatamankatu 41, 00220 Helsinki
20.11.2023



ARKKITEHTIRYHMÄ A6 OY
PURSIMIEHENKATU 29 A 00150 HELSINKI
BÄTSMANSGATAN 29 A 00150 HELSINGFORS
PUH/TEL 010 424 3200 etunimi.sukunimi@a6oy.fi



Etäbidee

WC6-C116

Kaaviossa olevat tuotteiden kuvat esittävät niiden sijainteja. Kuvat ovat symboleita, tuotteet visuaalisesti esitettyjä ja niihin liittyvät ratkaisut voivat poiketa kaaviossa esitetystä. Pääosin tuotteet on esitetty "Asunnon materiaalivalinnat"-aineistossa. Kaavion mitat ovat moduulimittoja, todelliset mitat saattavat poiketa valmistajasta riippuen. Esitetyt alaslaskujen mitat ovat tavoitteellisia ja saattavat poiketa kuvassa esitetyistä mitoista talotekniikasta johtuvista syistä.

As Oy Helsingin Ahdinlaituri
Länsisatamankatu 41, 00220 Helsinki
20.11.2023



ARKKITEHTIRYHMÄ A6 OY
PURSIMIEHENKATU 29 A 00150 HELSINKI
BÄTSMANGATAN 29 A 00150 HELSINGFORS
PUH/TEL 010 424 3200 etunimi.sukunimi@a6oy.fi



Etäbidee

WC6-C123

Kaaviossa olevat tuotteiden kuvat esittävät niiden sijainteja. Kuvat ovat symboleita, tuotteet visuaalisesti esitettynä ja niihin liittyvät ratkaisut voivat poiketa kaaviossa esitetystä. Pääosin tuotteet on esitetty "Asunnon materiaalivalinnat"-aineistossa. Kaavion mitat ovat moduulimittoja, todelliset mitat saattavat poiketa valmistajasta riippuen. Esitetyt alaslaskujen mitat ovat tavoitteellisia ja saattavat poiketa kuvassa esitetyistä mitoista talotekniikasta johtuvista syistä.

As Oy Helsingin Ahdinlaituri
Länsisatamankatu 41, 00220 Helsinki
20.11.2023



ARKKITEHTIRYHMÄ A6 OY
PURSIMIEHENKATU 29 A 00150 HELSINKI
BÄTSMANSGATAN 29 A 00150 HELSINGFORS
PUH/TEL 010 424 3200 etunimi.sukunimi@a6oy.fi



Etäbidee

WC6-C129

Kaaviossa olevat tuotteiden kuvat esittävät niiden sijainteja. Kuvat ovat symboleita, tuotteet visuaalisesti esitettyjä ja niihin liittyvät ratkaisut voivat poiketa kaaviossa esitetystä. Pääosin tuotteet on esitetty "Asunnon materiaalivalinnat"-aineistossa. Kaavion mitat ovat moduulimittoja, todelliset mitat saattavat poiketa valmistajasta riippuen. Esitetyt alaslaskujen mitat ovat tavoitteellisia ja saattavat poiketa kuvassa esitetyistä mitoista talotekniikasta johtuvista syistä.

As Oy Helsingin Ahdinlaituri
Länsisatamankatu 41, 00220 Helsinki
20.11.2023



ARKKITEHTIRYHMÄ A6 OY
PURSIMIEHENKATU 29 A 00150 HELSINKI
BÄTSMANSGATAN 29 A 00150 HELSINGFORS
PUH/TEL 010 424 3200 etunimi.sukunimi@a6oy.fi



Etäbidee

WC6-C135

Kaaviossa olevat tuotteiden kuvat esittävät niiden sijainteja. Kuvat ovat symboleita, tuotteet visuaalisesti esitettyjä ja niihin liittyvät ratkaisut voivat poiketa kaaviossa esitetystä. Pääosin tuotteet on esitetty "Asunnon materiaalivalinnat"-aineistossa. Kaavion mitat ovat moduulimittoja, todelliset mitat saattavat poiketa valmistajasta riippuen. Esitetyt alaslaskujen mitat ovat tavoitteellisia ja saattavat poiketa kuvassa esitetyistä mitoista talotekniikasta johtuvista syistä.

As Oy Helsingin Ahdinlaituri
Länsisatamankatu 41, 00220 Helsinki
20.11.2023



ARKKITEHTIRYHMÄ A6 OY
PURSIMIEHENKATU 29 A 00150 HELSINKI
BÄTSMANSGATAN 29 A 00150 HELSINGFORS
PUH/TEL 010 424 3200 etunimi.sukunimi@a6oy.fi



Etäbidee

WC6-C141

Kaaviossa olevat tuotteiden kuvat esittävät niiden sijainteja. Kuvat ovat symboleita, tuotteet visuaalisesti esitettyjä ja niihin liittyvät ratkaisut voivat poiketa kaaviossa esitetystä. Pääosin tuotteet on esitetty "Asunnon materiaalivalinnat"-aineistossa. Kaavion mitat ovat moduulimittoja, todelliset mitat saattavat poiketa valmistajasta riippuen. Esitetyt alasaskujen mitat ovat tavoitteellisia ja saattavat poiketa kuvassa esitetyistä mitoista talotekniikasta johtuvista syistä.

As Oy Helsingin Ahdinlaituri
Länsisatamankatu 41, 00220 Helsinki
20.11.2023



ARKKITEHTIRYHMÄ A6 OY
PURSIMIEHENKATU 29 A 00150 HELSINKI
BÄTSMANGATAN 29 A 00150 HELSINGFORS
PUH/TEL 010 424 3200 etunimi.sukunimi@a6oy.fi

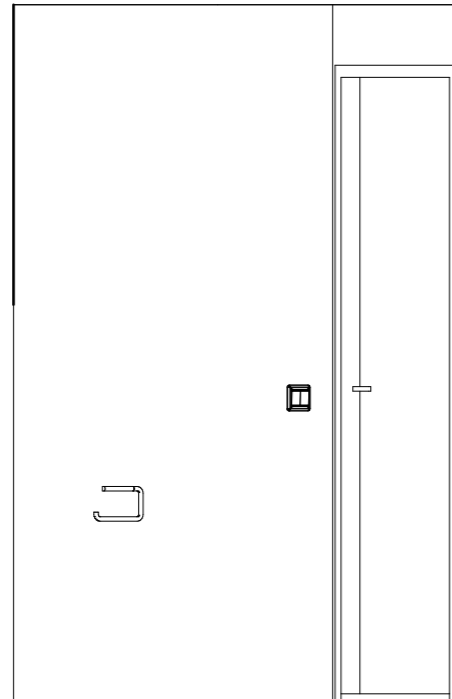
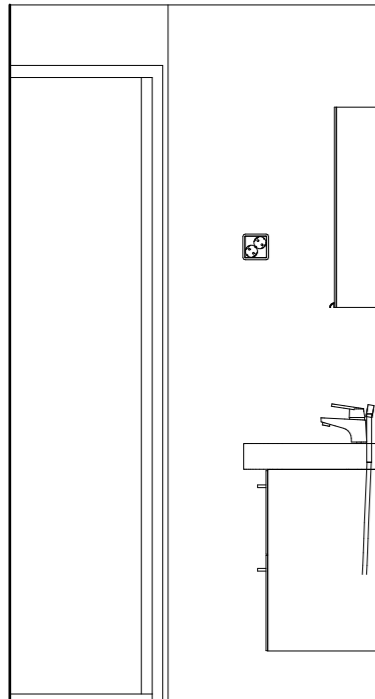
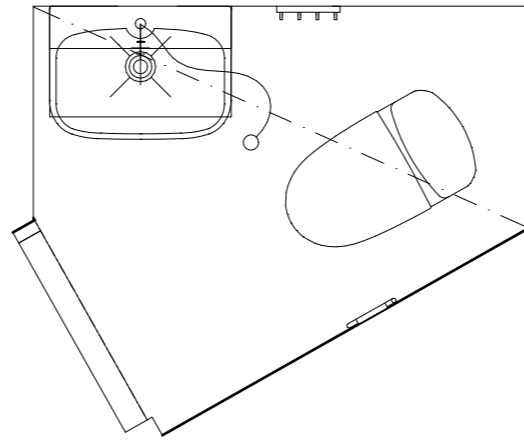
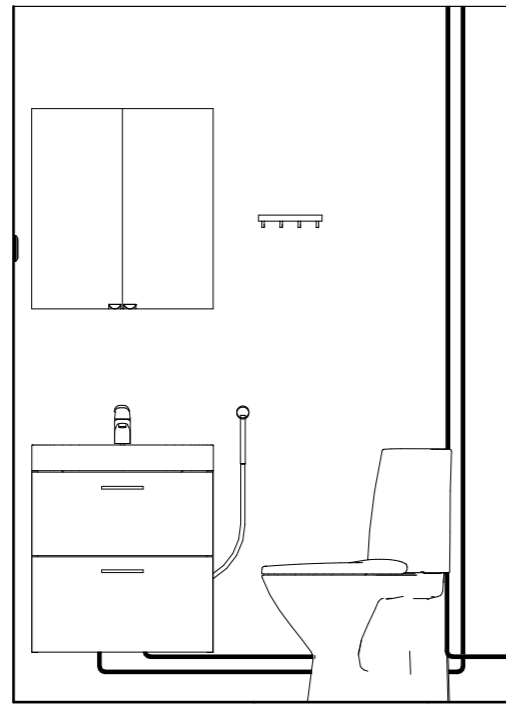
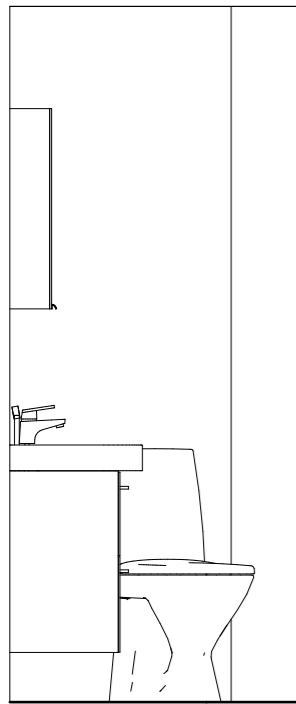

WC7-C99

Kaaviossa olevat tuotteiden kuvat esittävät niiden sijainteja. Kuvat ovat symboleita, tuotteet visuaalisesti esitettynä ja niihin liittyvät ratkaisut voivat poiketa kaaviossa esitetystä. Pääosin tuotteet on esitetty "Asunnon materiaalivalinnat"-aineistossa. Kaavion mitat ovat moduulimittoja, todelliset mitat saattavat poiketa valmistajasta riippuen. Esitetyt alaslaskujen mitat ovat tavoitteellisia ja saattavat poiketa kuvassa esitetyistä mitoista talotekniikasta johtuvista syistä.

As Oy Helsingin Ahdinlaituri
Länsisatamankatu 41, 00220 Helsinki
20.11.2023



ARKKITEHTIRYHMÄ A6 OY
PURSIMIEHENKATU 29 A 00150 HELSINKI
BÄTSMANSGATAN 29 A 00150 HELSINGFORS
PUH/TEL 010 424 3200 etunimi.sukunimi@a6oy.fi

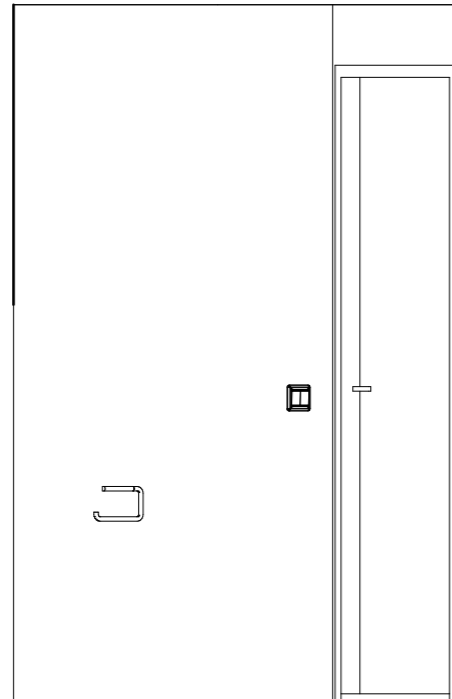
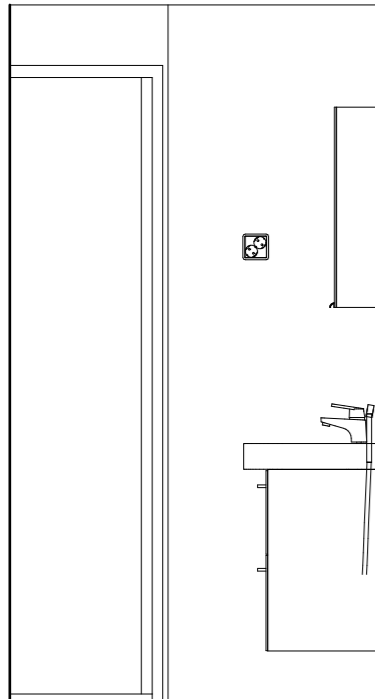
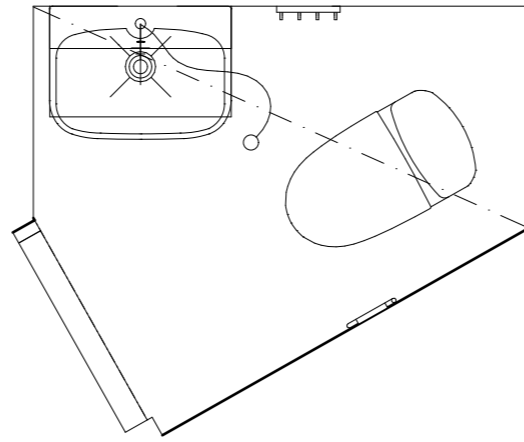
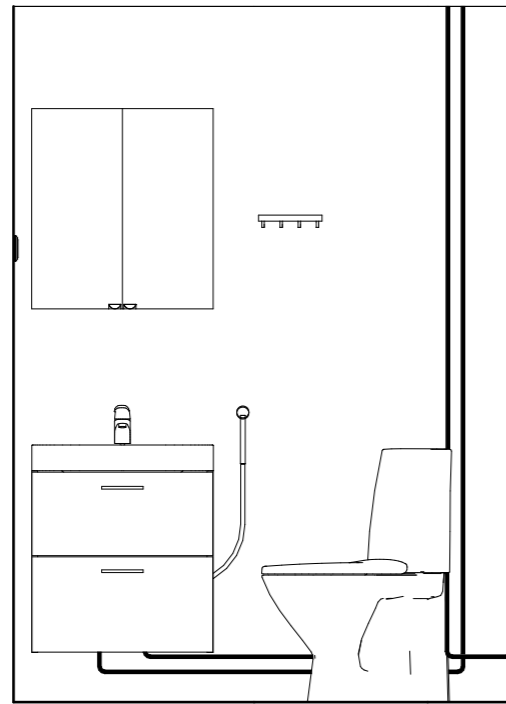
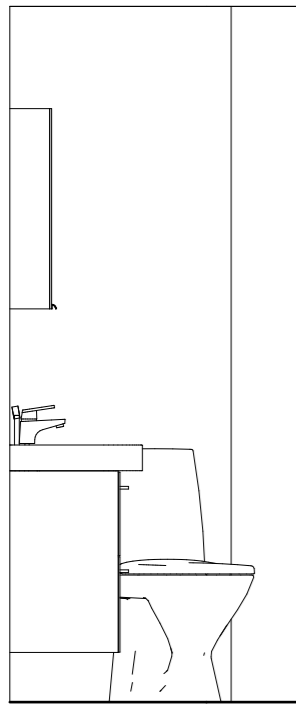

WC7-C106

Kaaviossa olevat tuotteiden kuvat esittävät niiden sijainteja. Kuvat ovat symboleita, tuotteet visuaalisesti esitettynä ja niihin liittyvät ratkaisut voivat poiketa kaaviossa esitetystä. Pääosin tuotteet on esitetty "Asunnon materiaalivalinnat"-aineistossa. Kaavion mitat ovat moduulimittoja, todelliset mitat saattavat poiketa valmistajasta riippuen. Esitetyt alaslaskujen mitat ovat tavoitteellisia ja saattavat poiketa kuvassa esitetyistä mitoista talotekniikasta johtuvista syistä.

As Oy Helsingin Ahdinlaituri
Länsisatamankatu 41, 00220 Helsinki
20.11.2023



ARKKITEHTIRYHMÄ A6 OY
PURSIMIEHENKATU 29 A 00150 HELSINKI
BÅTSMANSGATAN 29 A 00150 HELSINGFORS
PUH/TEL 010 424 3200 etunimi.sukunimi@a6oy.fi

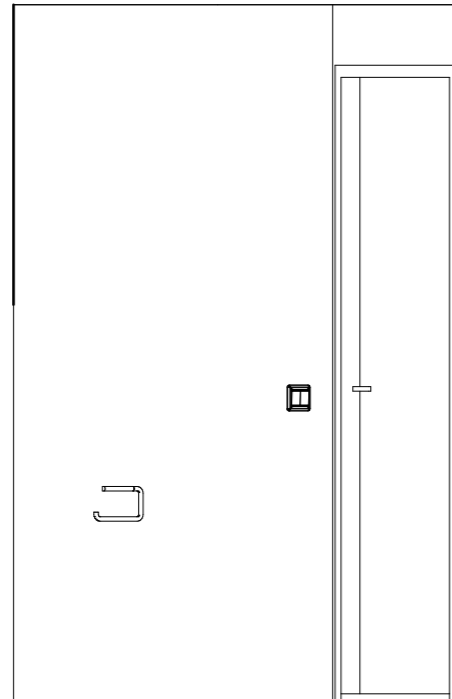
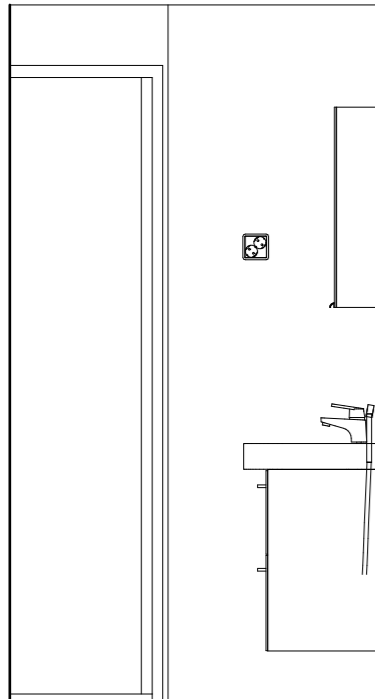
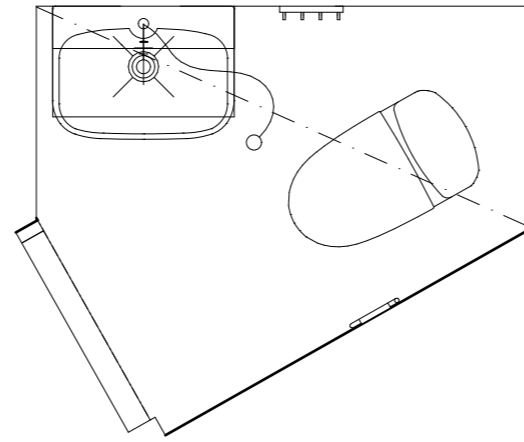
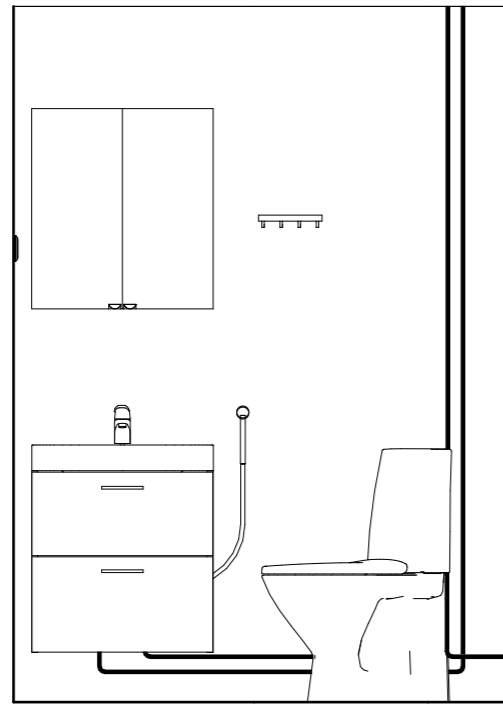
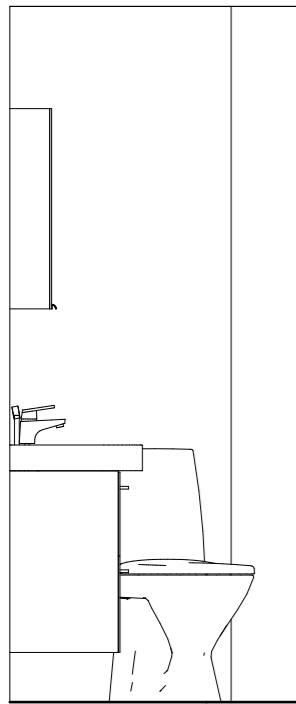

WC7-C113

Kaaviossa olevat tuotteiden kuvat esittävät niiden sijainteja. Kuvat ovat symboleita, tuotteet visuaalisesti esitettynä ja niihin liittyvät ratkaisut voivat poiketa kaaviossa esitetystä. Pääosin tuotteet on esitetty "Asunnon materiaalivalinnat"-aineistossa. Kaavion mitat ovat moduulimittoja, todelliset mitat saattavat poiketa valmistajasta riippuen. Esitetyt alaslaskujen mitat ovat tavoitteellisia ja saattavat poiketa kuvassa esitetyistä mitoista talotekniikasta johtuvista syistä.

As Oy Helsingin Ahdinlaituri
Länsisatamankatu 41, 00220 Helsinki
20.11.2023



ARKKITEHTIRYHMÄ A6 OY
PURSIMIEHENKATU 29 A 00150 HELSINKI
BÄTSMANSGATAN 29 A 00150 HELSINGFORS
PUH/TEL 010 424 3200 etunimi.sukunimi@a6oy.fi

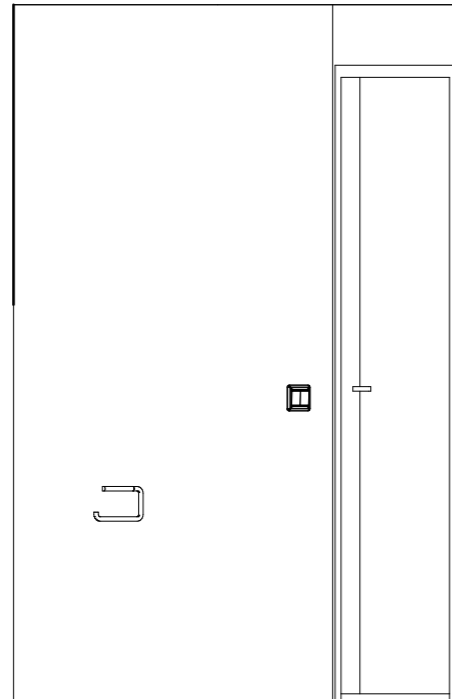
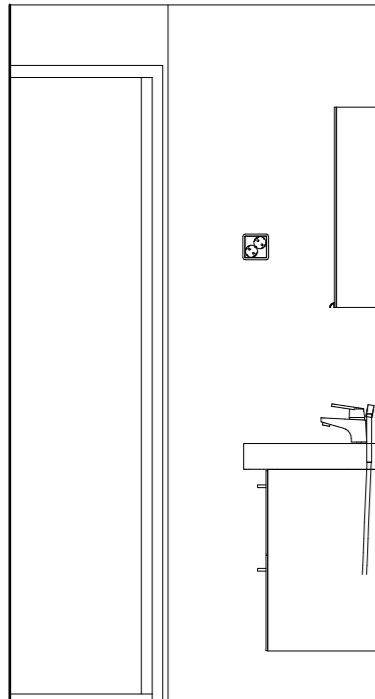
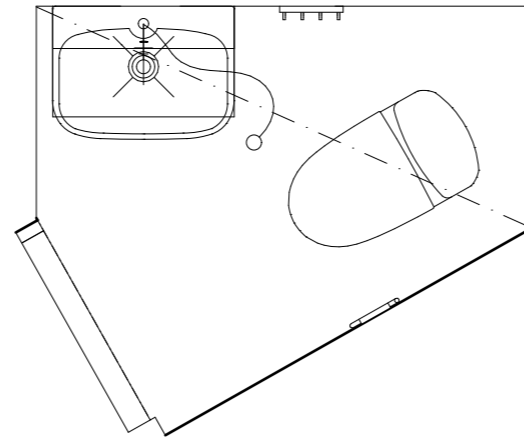
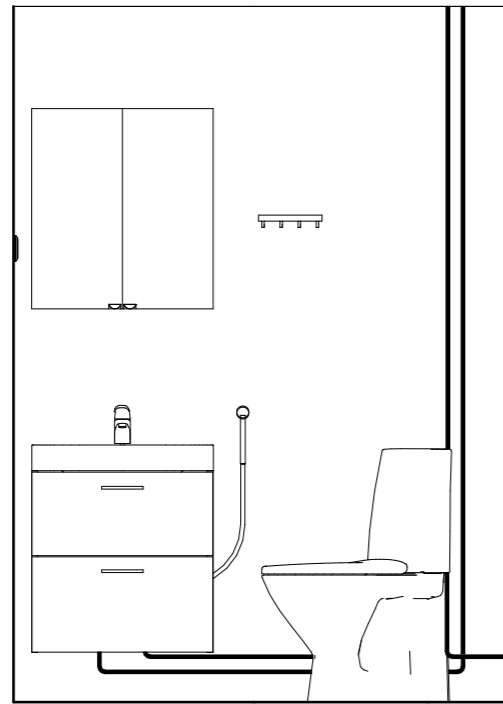
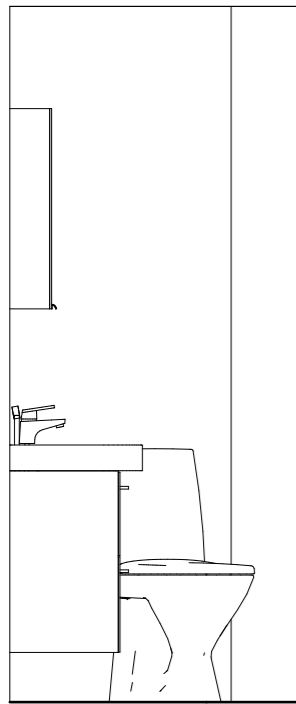

WC7-C120

Kaaviossa olevat tuotteiden kuvat esittävät niiden sijainteja. Kuvat ovat symboleita, tuotteet visuaalisesti esitettynä ja niihin liittyvät ratkaisut voivat poiketa kaaviossa esitetystä. Pääosin tuotteet on esitetty "Asunnon materiaalivalinnat"-aineistossa. Kaavion mitat ovat moduulimittoja, todelliset mitat saattavat poiketa valmistajasta riippuen. Esitetyt alaslaskujen mitat ovat tavoitteellisia ja saattavat poiketa kuvassa esitetyistä mitoista talotekniikasta johtuvista syistä.

As Oy Helsingin Ahdinlaituri
Länsisatamankatu 41, 00220 Helsinki
20.11.2023



ARKKITEHTIRYHMÄ A6 OY
PURSIMIEHENKATU 29 A 00150 HELSINKI
BÅTSMANSGATAN 29 A 00150 HELSINGFORS
PUH/TEL 010 424 3200 etunimi.sukunimi@a6oy.fi



WC8-C127

Kaaviossa olevat tuotteiden kuvat esittävät niiden sijainteja. Kuvat ovat symboleita, tuotteet visuaalisesti esitettyjä ja niihin liittyvät ratkaisut voivat poiketa kaaviossa esitetystä. Pääosin tuotteet on esitetty "Asunnon materiaalivalinnat"-aineistossa. Kaavion mitat ovat moduulimittoja, todelliset mitat saattavat poiketa valmistajasta riippuen. Esitetyt alaslaskujen mitat ovat tavoitteellisia ja saattavat poiketa kuvassa esitetyistä mitoista talotekniikasta johtuvista syistä.

As Oy Helsingin Ahdinlaituri
Länsisatamankatu 41, 00220 Helsinki
20.11.2023



ARKKITEHTIRYHMÄ A6 OY
PURSIMIEHENKATU 29 A 00150 HELSINKI
BÄTSMANSGATAN 29 A 00150 HELSINGFORS
PUH/TEL 010 424 3200 etunimi.sukunimi@a6oy.fi



WC8-C133

Kaaviossa olevat tuotteiden kuvat esittävät niiden sijainteja. Kuvat ovat symboleita, tuotteet visuaalisesti esitettyjä ja niihin liittyvät ratkaisut voivat poiketa kaaviossa esitetystä. Pääosin tuotteet on esitetty "Asunnon materiaalivalinnat"-aineistossa. Kaavion mitat ovat moduulimittoja, todelliset mitat saatavat poiketa valmistajasta riippuen. Esitetyt alaslaskujen mitat ovat tavoitteellisia ja saattavat poiketa kuvassa esitetyistä mitoista talotekniikasta johtuvista syistä.

As Oy Helsingin Ahdinlaituri
Länsisatamankatu 41, 00220 Helsinki
20.11.2023



ARKKITEHTIRYHMÄ A6 OY
PURSIMIEHENKATU 29 A 00150 HELSINKI
BÄTSMANSGATAN 29 A 00150 HELSINGFORS
PUH/TEL 010 424 3200 etunimi.sukunimi@a6oy.fi



WC8-C139

Kaaviossa olevat tuotteiden kuvat esittävät niiden sijainteja. Kuvat ovat symboleita, tuotteet visuaalisesti esitettyjä ja niihin liittyvät ratkaisut voivat poiketa kaaviossa esitetystä. Pääosin tuotteet on esitetty "Asunnon materiaalivalinnat"-aineistossa. Kaavion mitat ovat moduulimittoja, todelliset mitat saatavat poiketa valmistajasta riippuen. Esitetyt alaslaskujen mitat ovat tavoitteellisia ja saattavat poiketa kuvassa esitetyistä mitoista talotekniikasta johtuvista syistä.

As Oy Helsingin Ahdinlaituri
Länsisatamankatu 41, 00220 Helsinki
20.11.2023



ARKKITEHTIRYHMÄ A6 OY
PURSIMIEHENKATU 29 A 00150 HELSINKI
BÄTSMANSGATAN 29 A 00150 HELSINGFORS
PUH/TEL 010 424 3200 etunimi.sukunimi@a6oy.fi