

KT 28 ASUNNOT:

As. A31	7.krs
As. A37	8.krs
As. A43	9.krs
As. A49	10.krs
As. A55	11.krs
As. A61	12.krs
As. A67	13.krs
As. A73	14.krs

Kaaviossa olevat tuotteiden kuvat esittävät niiden sijainteja. Kuvat ovat symboleita, tuotteet visuaalisesti esitettyjä ja niihin liittyvät ratkaisut voivat poiketa kaaviossa esitetystä. Pääosin tuotteet on esitetty "Asunnon materiaalivalinnat"-aineistossa. Kaavion mitat ovat moduulimittoja, todelliset mitat saattavat poiketa valmistajasta riippuen. Esitetyt alasaskujen mitat ovat tavoitteellisia ja saattavat poiketa kuvassa esitetyistä mitoista talotekniikasta johtuvista syistä.

As Oy Helsingin Ahdinlaituri
Länsisatamankatu 41, 00220 Helsinki
20.11.2023



ARKKITEHTIRYHMÄ A6 OY
PURSIMIEHENKATU 29 A 00150 HELSINKI
BÄTSMANSGATAN 29 A 00150 HELSINGFORS
PUH/TEL 010 424 3200 etunimi.sukunimi@a6oy.fi

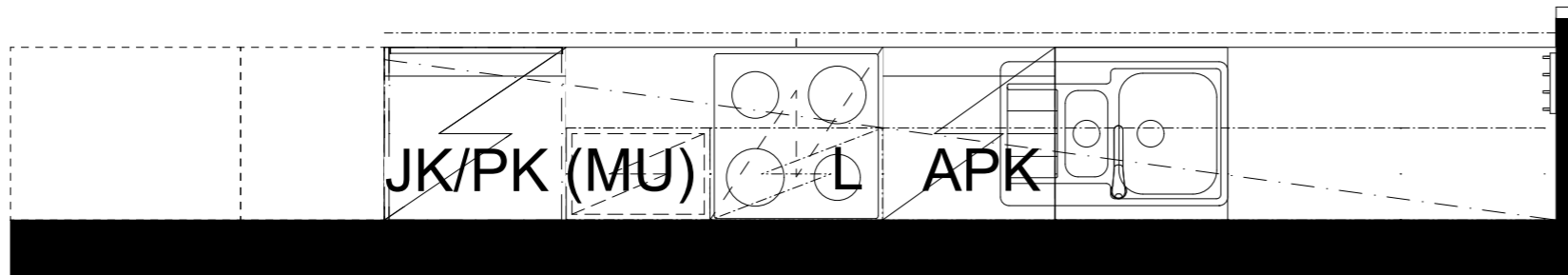
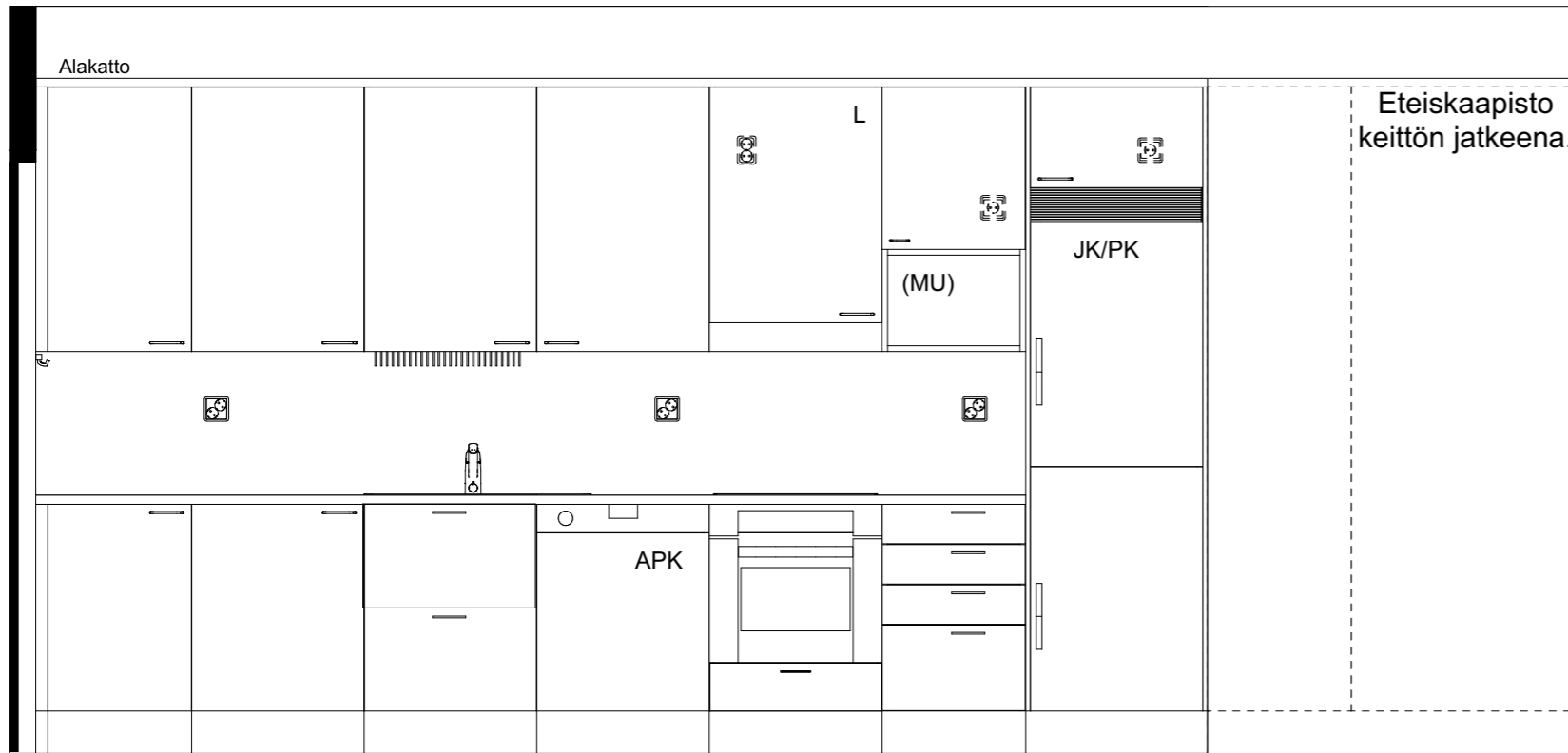

KT 28 ASUNNOT:

As. A31	7.krs
As. A37	8.krs
As. A43	9.krs
As. A49	10.krs
As. A55	11.krs
As. A61	12.krs
As. A67	13.krs
As. A73	14.krs

Kaaviossa olevat tuotteiden kuvat esittävät niiden sijainteja. Kuvat ovat symboleita, tuotteet visuaalisesti esitettyjä ja niihin liittyvät ratkaisut voivat poiketa kaaviossa esitetystä. Pääosin tuotteet on esitetty "Asunnon materiaalivalinnat"-aineistossa. Kaavion mitat ovat moduulimittoja, todelliset mitat saattavat poiketa valmistajasta riippuen. Esitetyt alasaskujen mitat ovat tavoitteellisia ja saattavat poiketa kuvassa esitetyistä mitoista talotekniikasta johtuvista syistä.

As Oy Helsingin Ahdinlaituri
Länsisatamankatu 41, 00220 Helsinki
20.11.2023



ARKKITEHTIRYHMÄ A6 OY
PURSIMIEHENKATU 29 A 00150 HELSINKI
BÄTSMANSGATAN 29 A 00150 HELSINGFORS
PUH/TEL 010 424 3200 etunimi.sukunimi@a6oy.fi

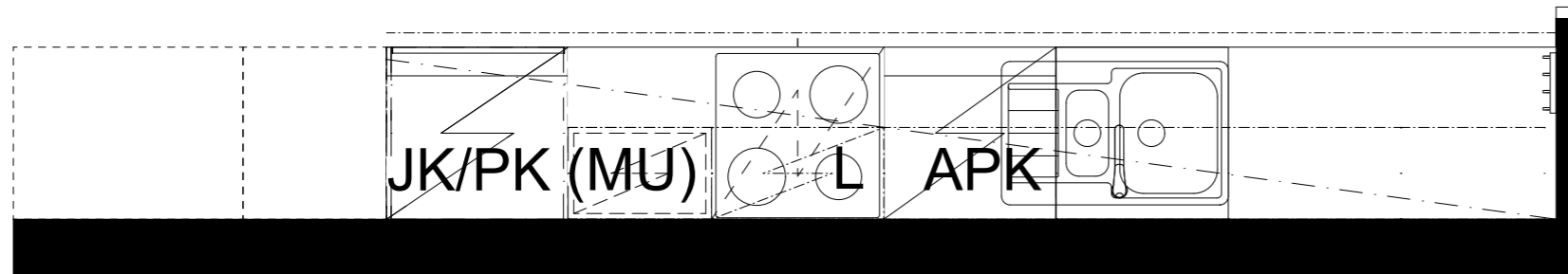
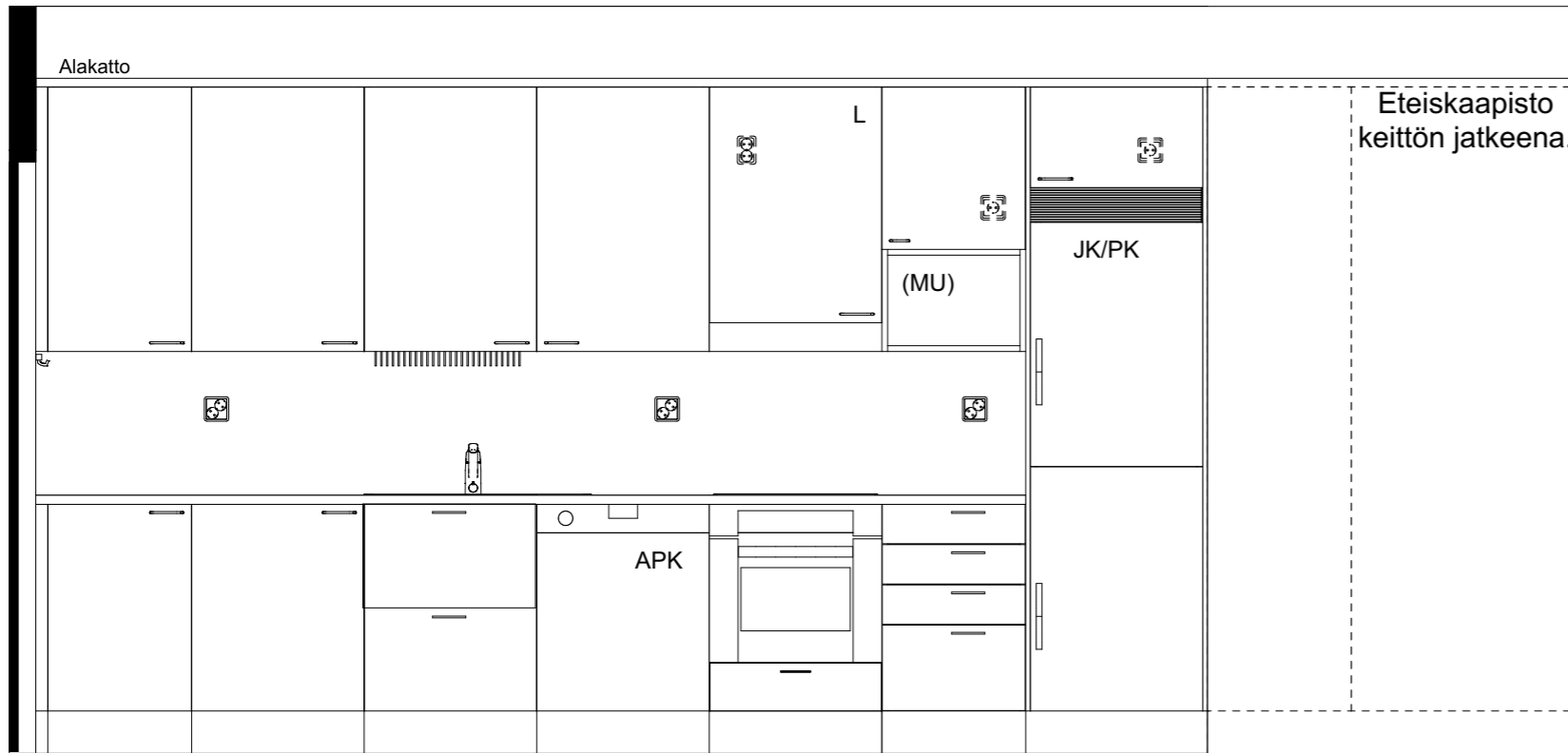

KT 28 ASUNNOT:

As. A31	7.krs
As. A37	8.krs
As. A43	9.krs
As. A49	10.krs
As. A55	11.krs
As. A61	12.krs
As. A67	13.krs
As. A73	14.krs

Kaaviossa olevat tuotteiden kuvat esittävät niiden sijainteja. Kuvat ovat symboleita, tuotteet visuaalisesti esitettyjä ja niihin liittyvät ratkaisut voivat poiketa kaaviossa esitetystä. Pääosin tuotteet on esitetty "Asunnon materiaalivalinnat"-aineistossa. Kaavion mitat ovat moduulimittoja, todelliset mitat saattavat poiketa valmistajasta riippuen. Esitetyt alasaskujen mitat ovat tavoitteellisia ja saattavat poiketa kuvassa esitetyistä mitoista talotekniikasta johtuvista syistä.

As Oy Helsingin Ahdinlaituri
Länsisatamankatu 41, 00220 Helsinki
20.11.2023



ARKKITEHTIRYHMÄ A6 OY
PURSIMIEHENKATU 29 A 00150 HELSINKI
BÄTSMANSGATAN 29 A 00150 HELSINGFORS
PUH/TEL 010 424 3200 etunimi.sukunimi@a6oy.fi

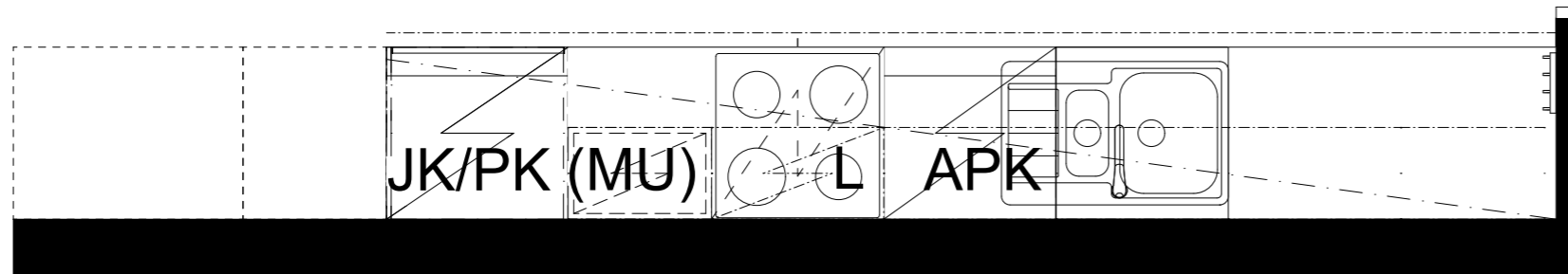
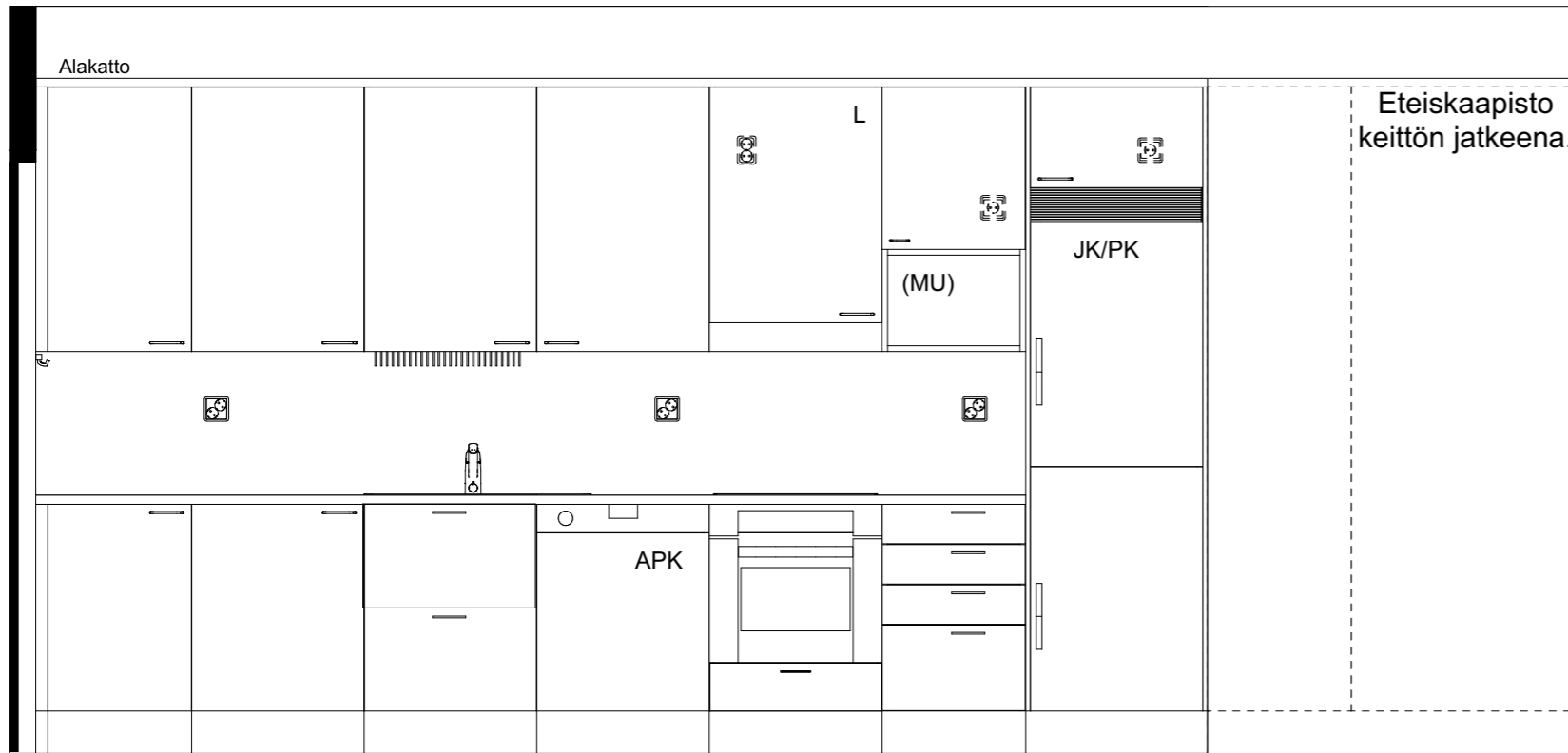

KT 28 ASUNNOT:

As. A31	7.krs
As. A37	8.krs
As. A43	9.krs
As. A49	10.krs
As. A55	11.krs
As. A61	12.krs
As. A67	13.krs
As. A73	14.krs

Kaaviossa olevat tuotteiden kuvat esittävät niiden sijainteja. Kuvat ovat symboleita, tuotteet visuaalisesti esitettyjä ja niihin liittyvät ratkaisut voivat poiketa kaaviossa esitetystä. Pääosin tuotteet on esitetty "Asunnon materiaalivalinnat"-aineistossa. Kaavion mitat ovat moduulimittoja, todelliset mitat saattavat poiketa valmistajasta riippuen. Esitetyt alasaskujen mitat ovat tavoitteellisia ja saattavat poiketa kuvassa esitetyistä mitoista talotekniikasta johtuvista syistä.

As Oy Helsingin Ahdinlaituri
Länsisatamankatu 41, 00220 Helsinki
20.11.2023



ARKKITEHTIRYHMÄ A6 OY
PURSIMIEHENKATU 29 A 00150 HELSINKI
BÄTSMANSGATAN 29 A 00150 HELSINGFORS
PUH/TEL 010 424 3200 etunimi.sukunimi@a6oy.fi

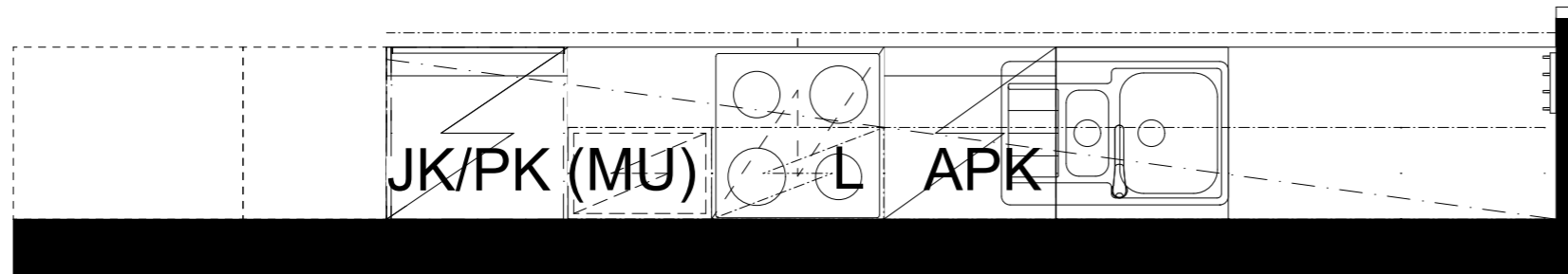
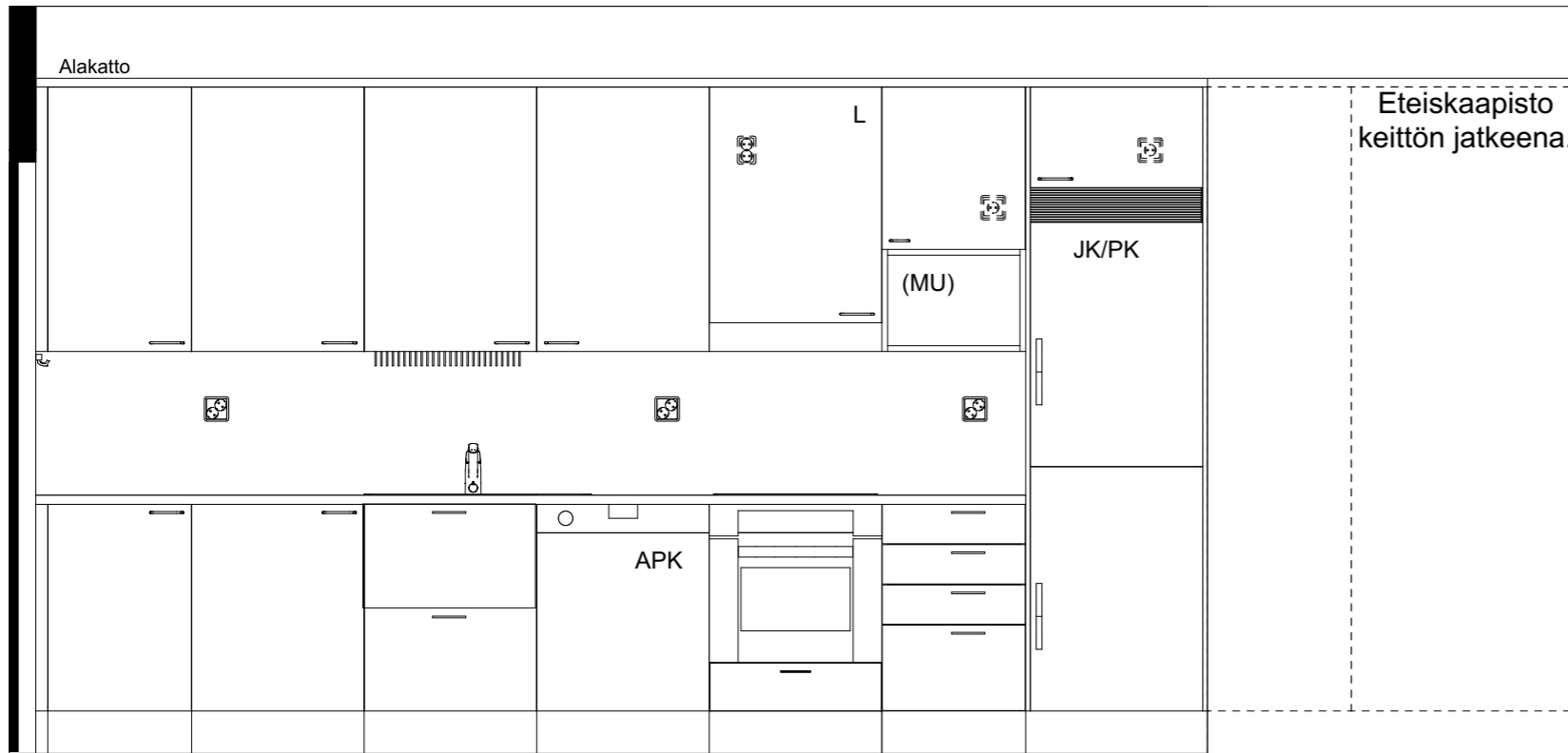

KT 28 ASUNNOT:

As. A31	7.krs
As. A37	8.krs
As. A43	9.krs
As. A49	10.krs
As. A55	11.krs
As. A61	12.krs
As. A67	13.krs
As. A73	14.krs

Kaaviossa olevat tuotteiden kuvat esittävät niiden sijainteja. Kuvat ovat symboleita, tuotteet visuaalisesti esitettyjä ja niihin liittyvät ratkaisut voivat poiketa kaaviossa esitetystä. Pääosin tuotteet on esitetty "Asunnon materiaalivalinnat"-aineistossa. Kaavion mitat ovat moduulimittoja, todelliset mitat saattavat poiketa valmistajasta riippuen. Esitetyt alasaskujen mitat ovat tavoitteellisia ja saattavat poiketa kuvassa esitetyistä mitoista talotekniikasta johtuvista syistä.

As Oy Helsingin Ahdinlaituri
Länsisatamankatu 41, 00220 Helsinki
20.11.2023



ARKKITEHTIRYHMÄ A6 OY
PURSIMIEHENKATU 29 A 00150 HELSINKI
BÄTSMANSGATAN 29 A 00150 HELSINGFORS
PUH/TEL 010 424 3200 etunimi.sukunimi@a6oy.fi

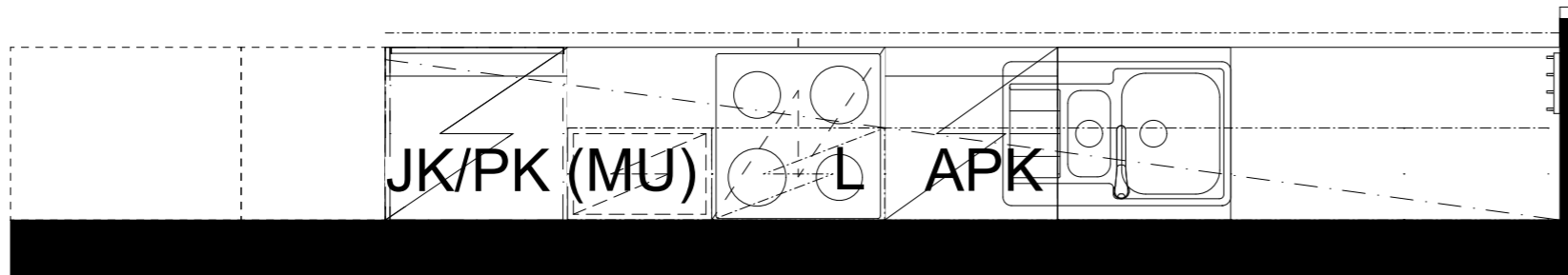
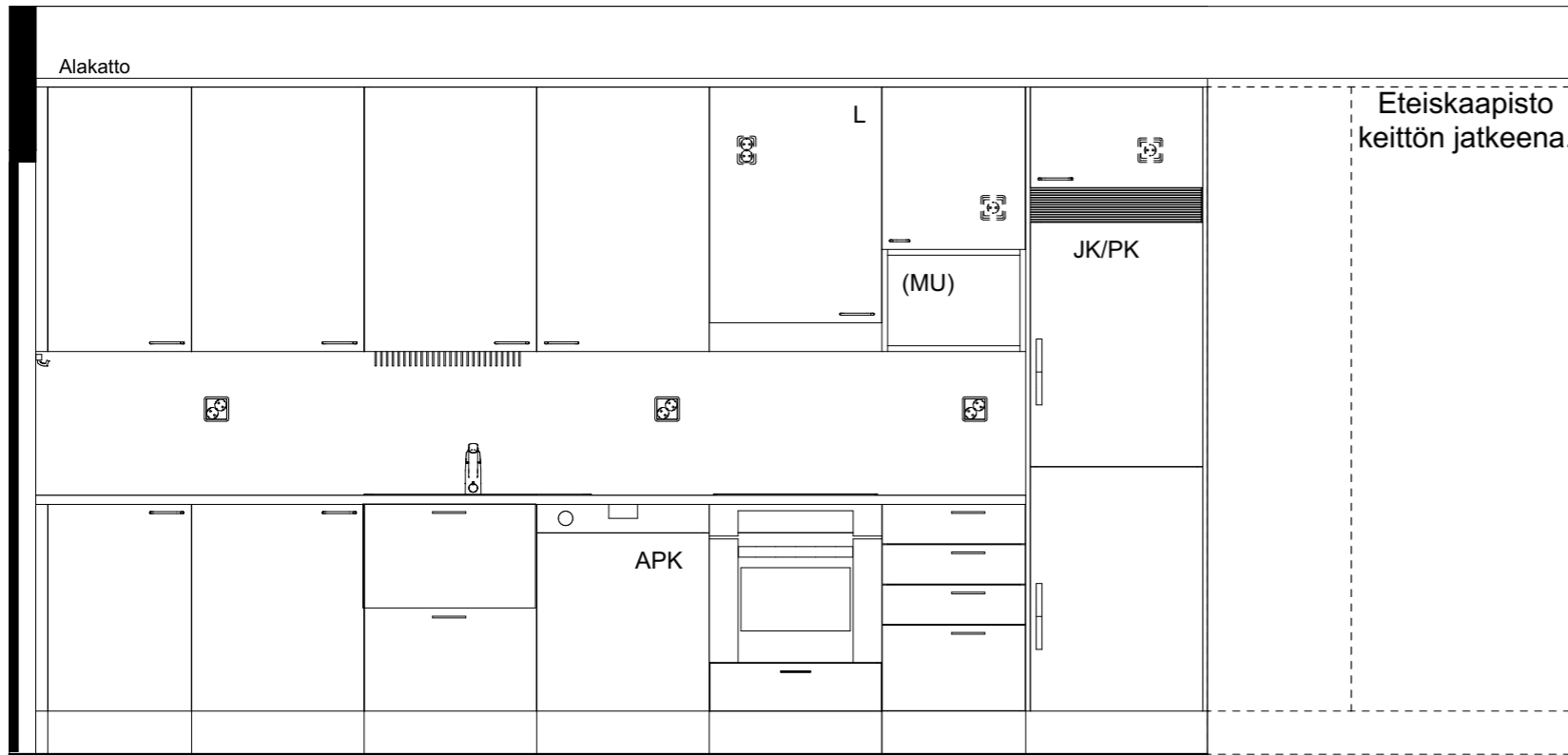

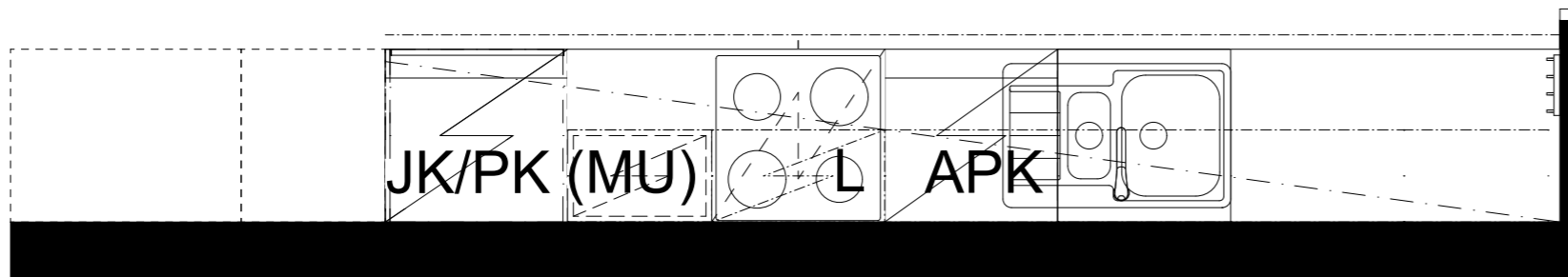
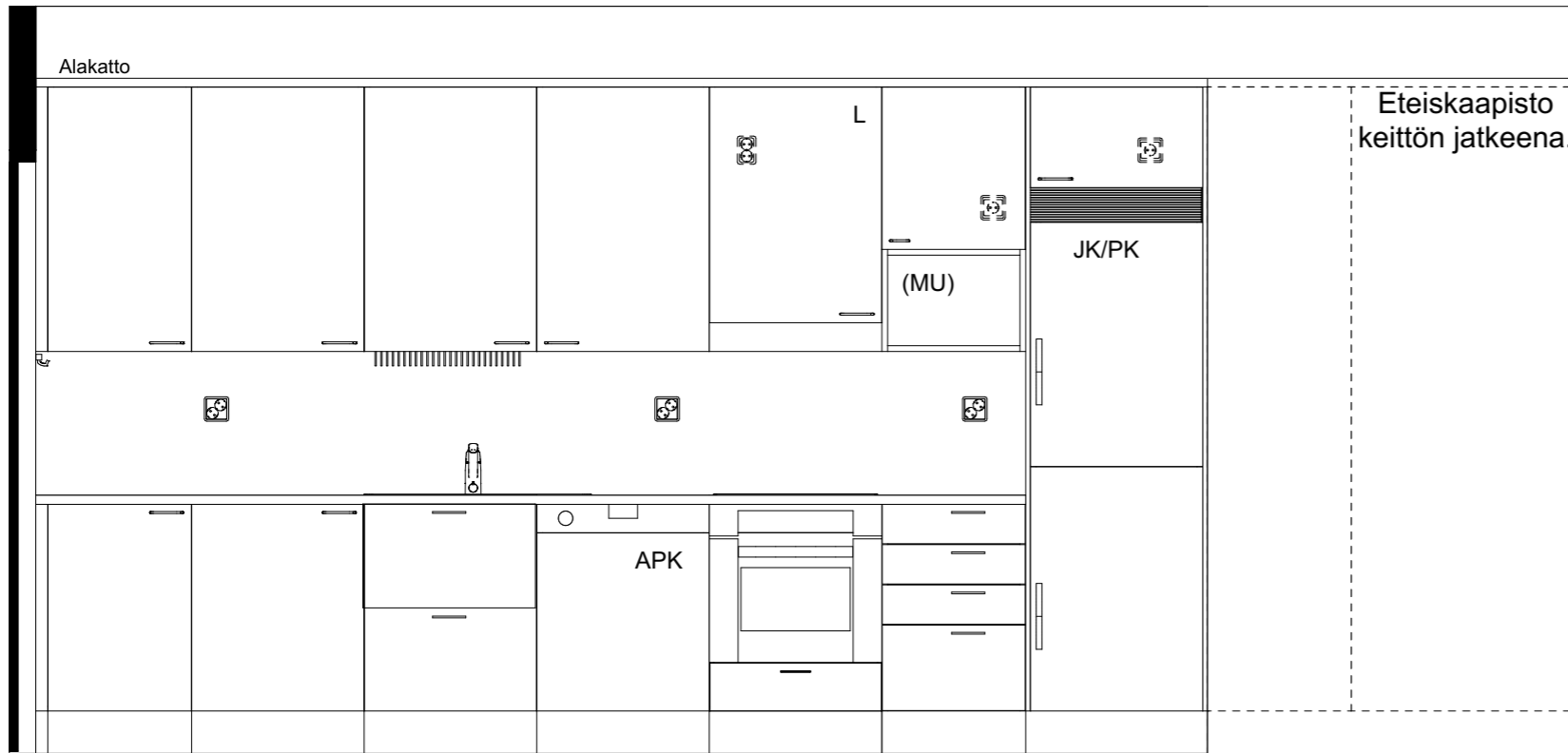

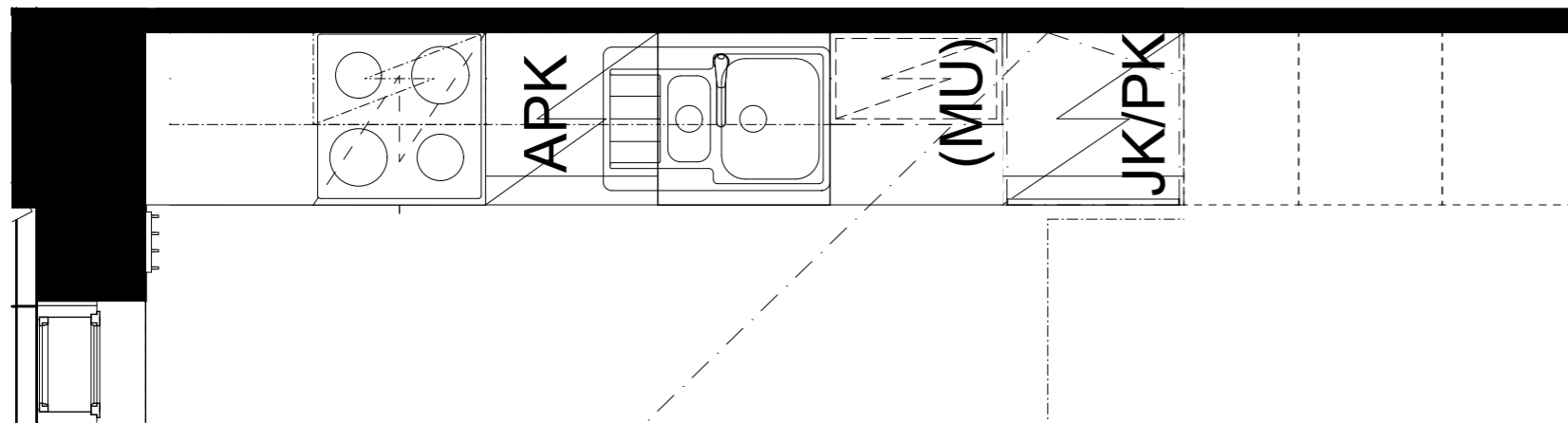
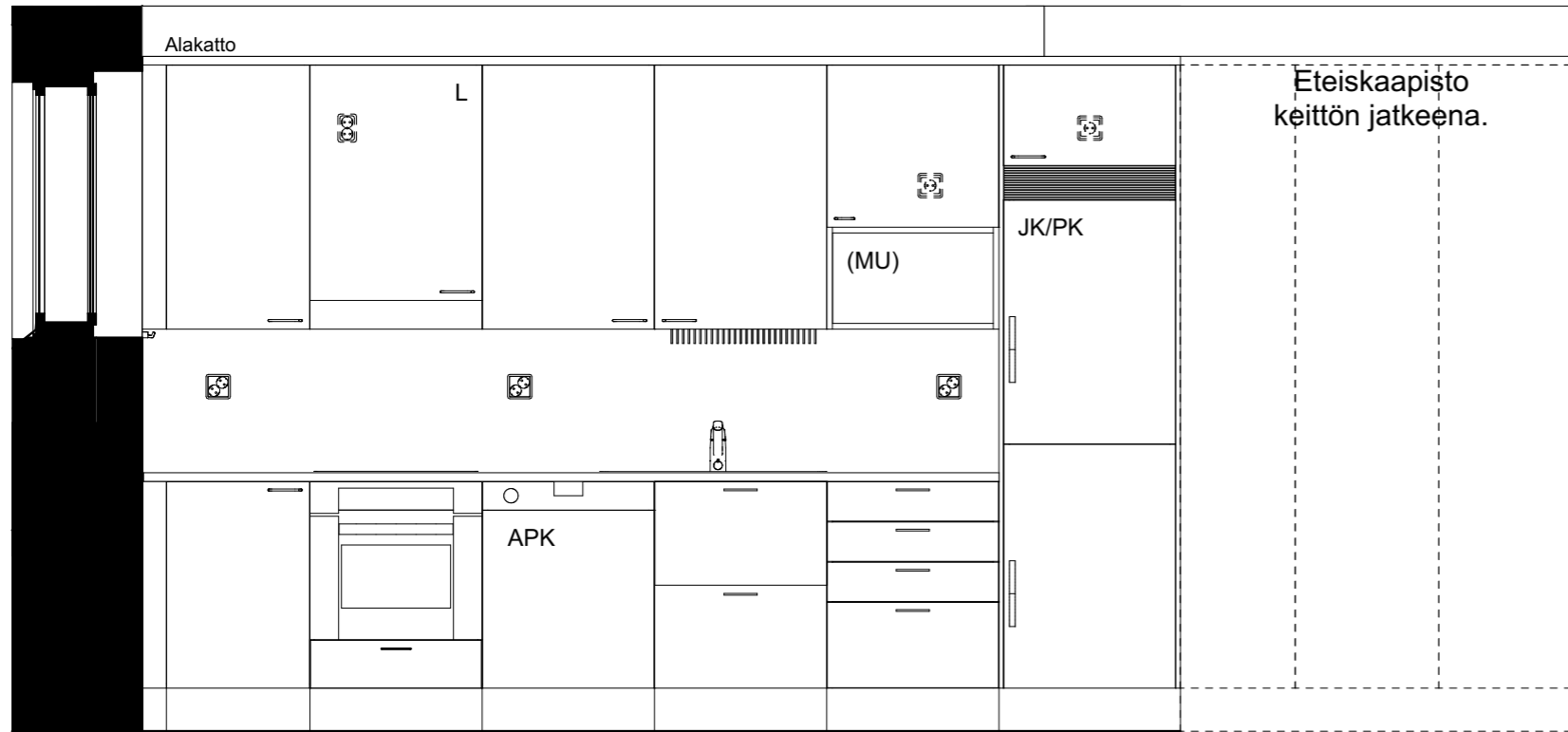

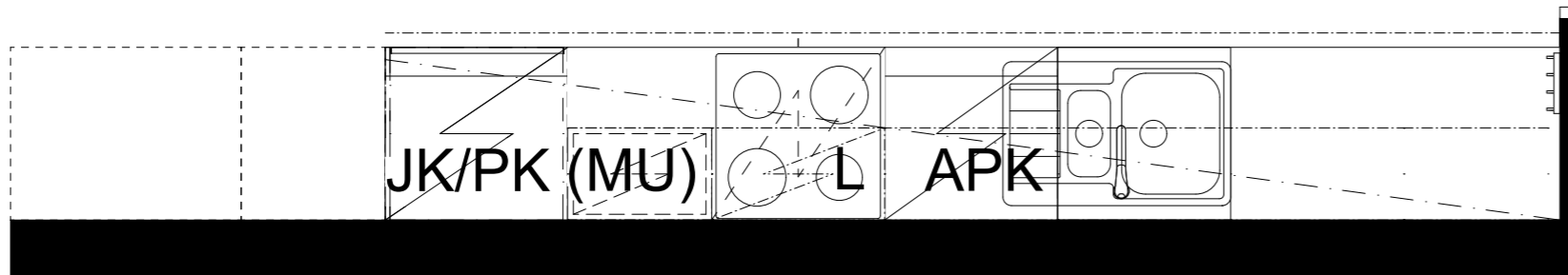
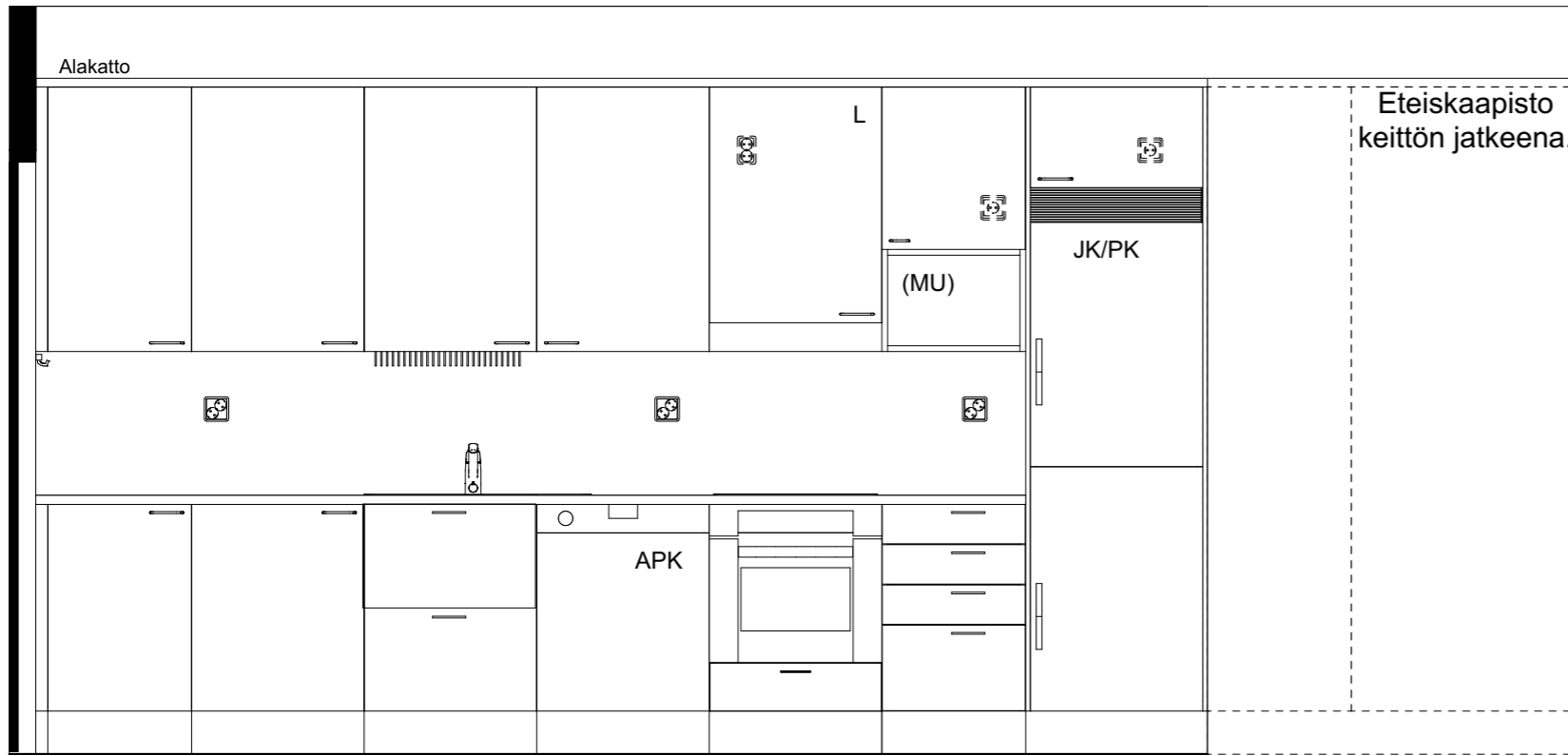

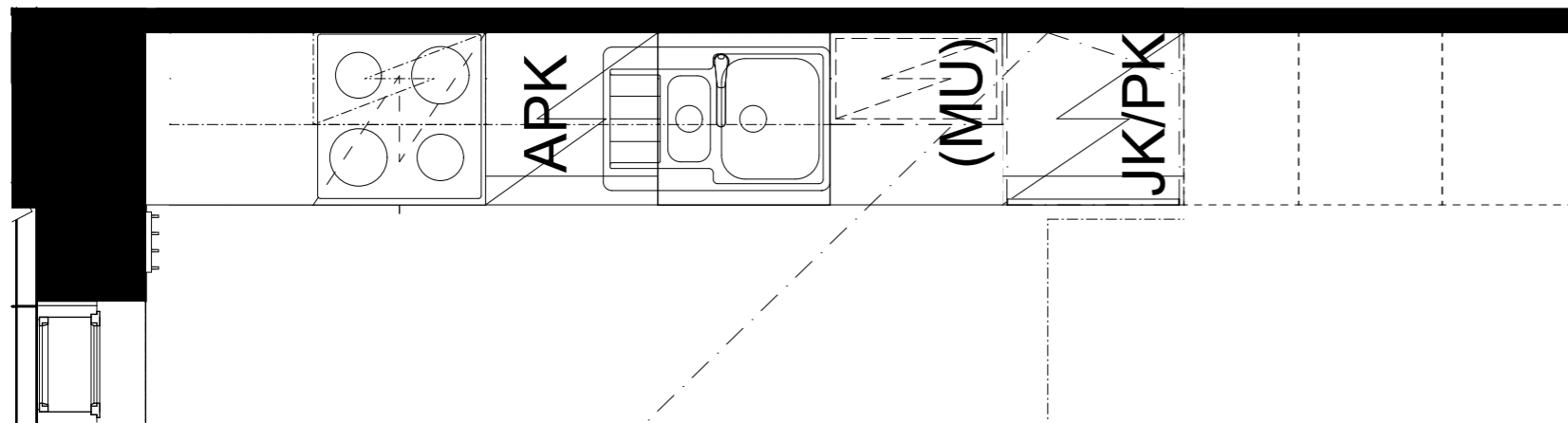
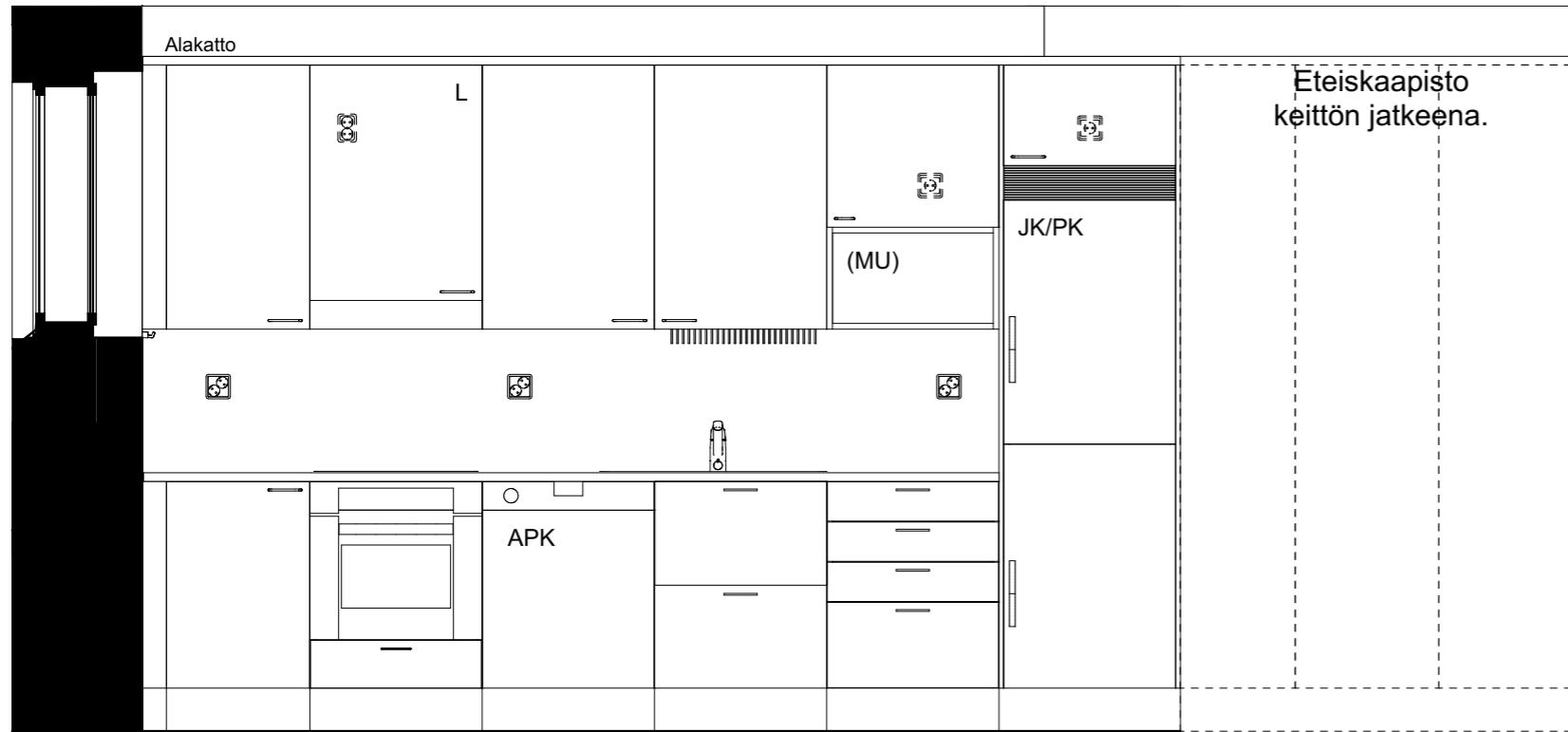

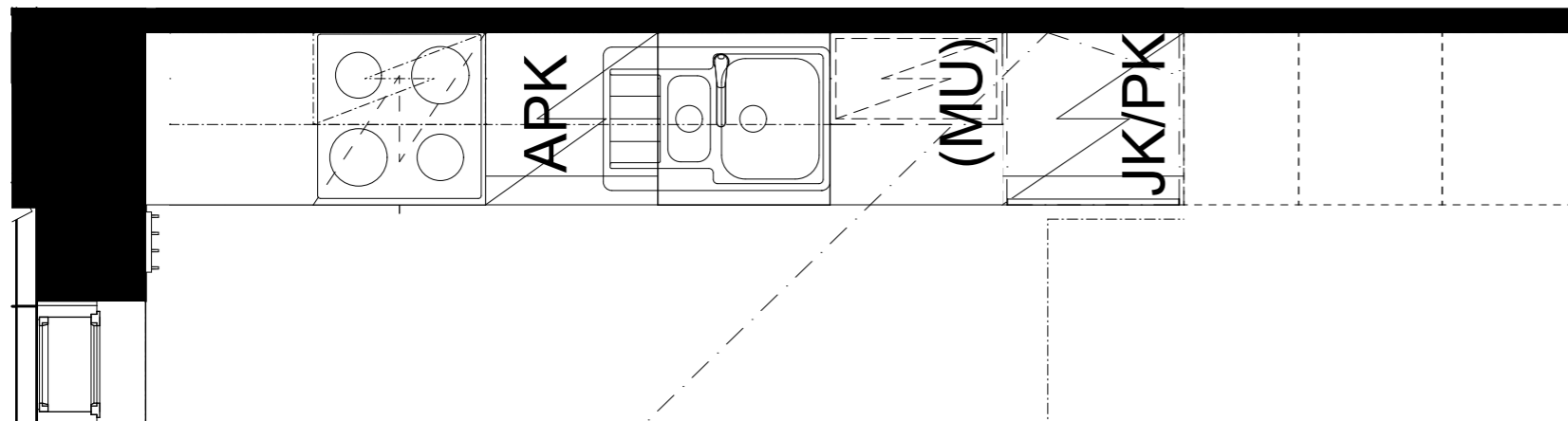
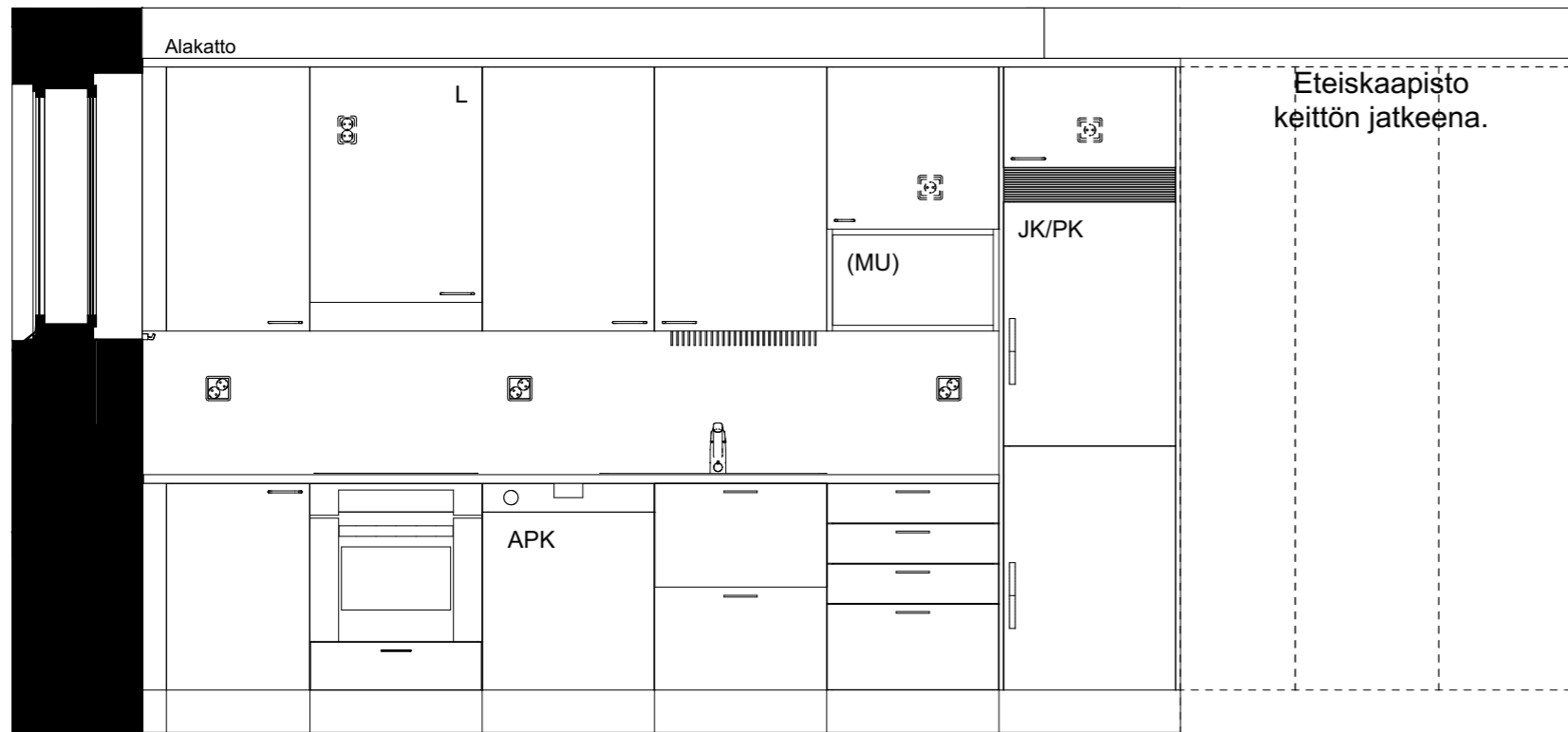

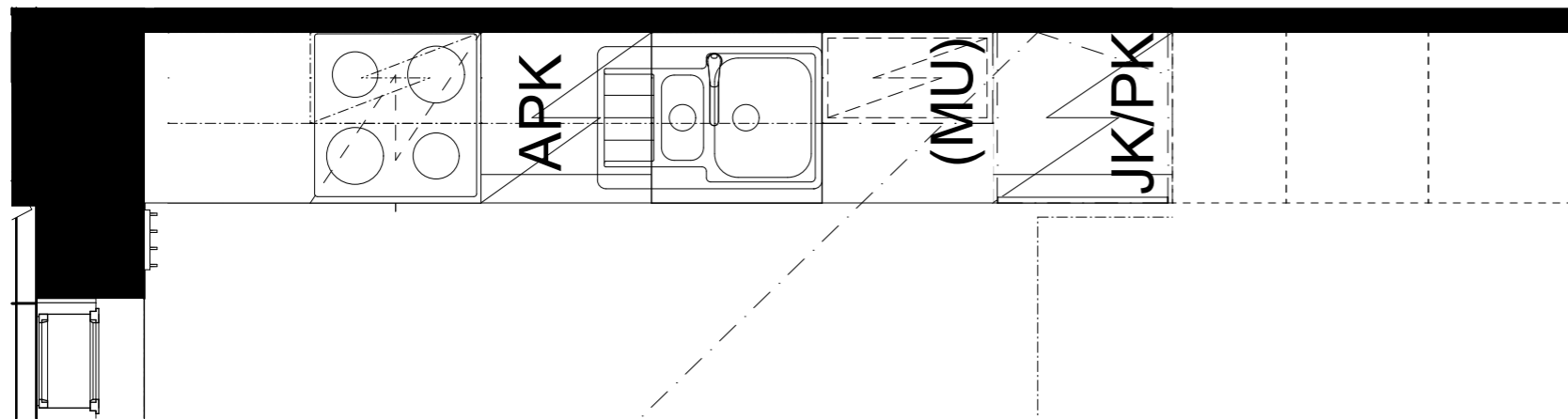
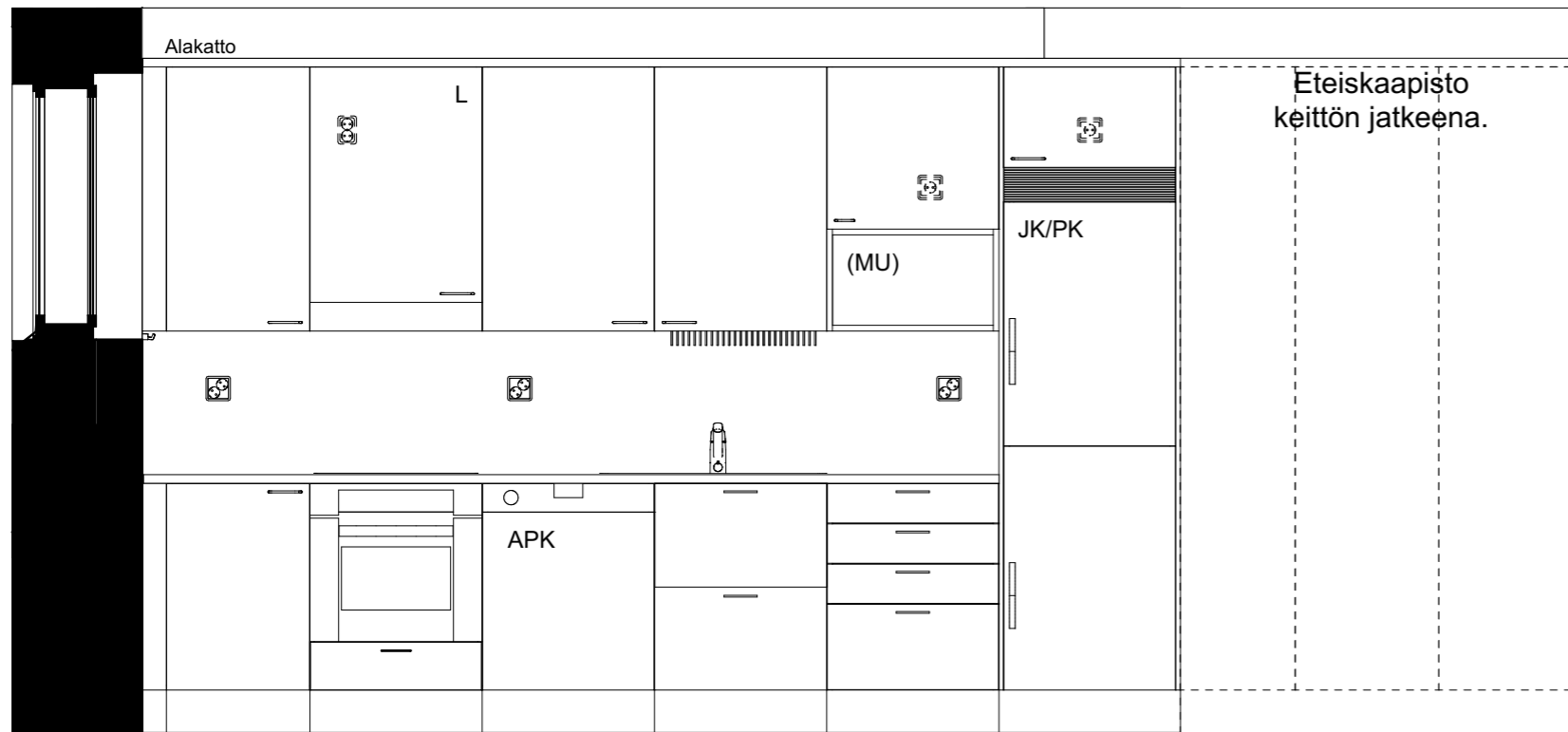

KT27-A71

Kaaviossa olevat tuotteiden kuvat esittävät niiden sijainteja. Kuvat ovat symboleita, tuotteet visuaalisesti esitettyjä ja niihin liittyvät ratkaisut voivat poiketa kaaviossa esitetystä. Pääosin tuotteet on esitetty "Asunnon materiaalivalinnat"-aineistossa. Kaavion mitat ovat moduulimittoja, todelliset mitat saattavat poiketa valmistajasta riippuen. Esitetyt alaslaskujen mitat ovat tavoitteellisia ja saattavat poiketa kuvassa esitetyistä mitoista talotekniikasta johtuvista syistä.

As Oy Helsingin Ahdinlaituri
Länsisatamankatu 41, 00220 Helsinki
20.11.2023



ARKKITEHTIRYHMÄ A6 OY
PURSIMIEHENKATU 29 A 00150 HELSINKI
BÅTSMANSGATAN 29 A 00150 HELSINGFORS
PUH/TEL 010 424 3200 etunimi.sukunimi@a6oy.fi

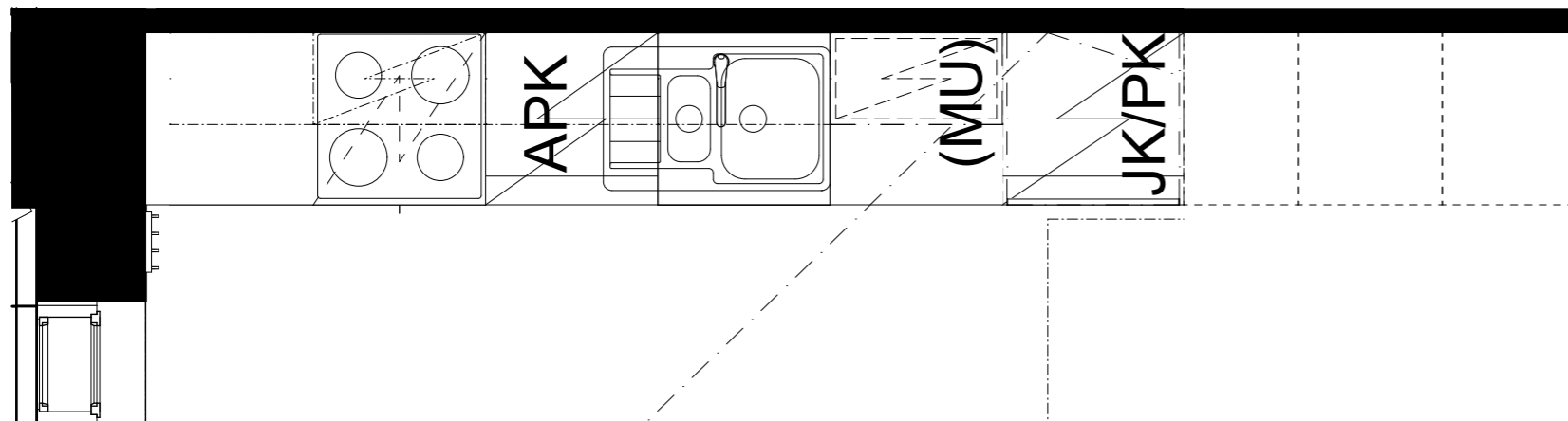
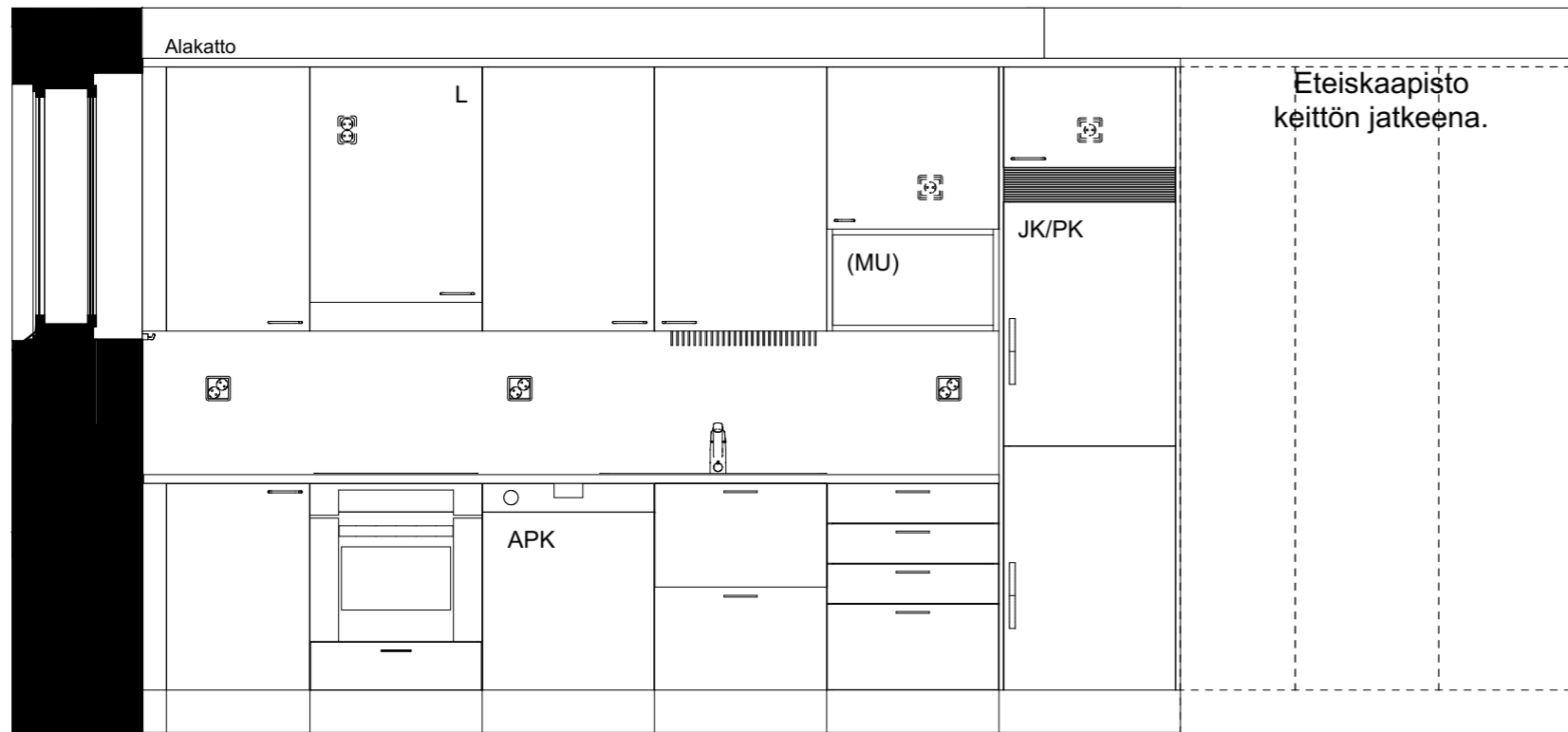

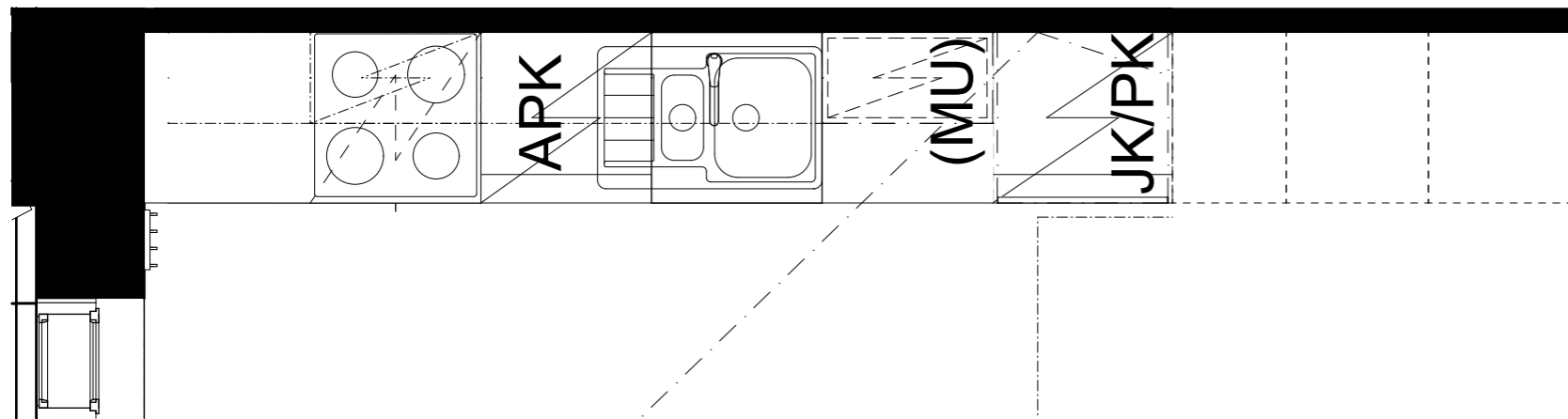
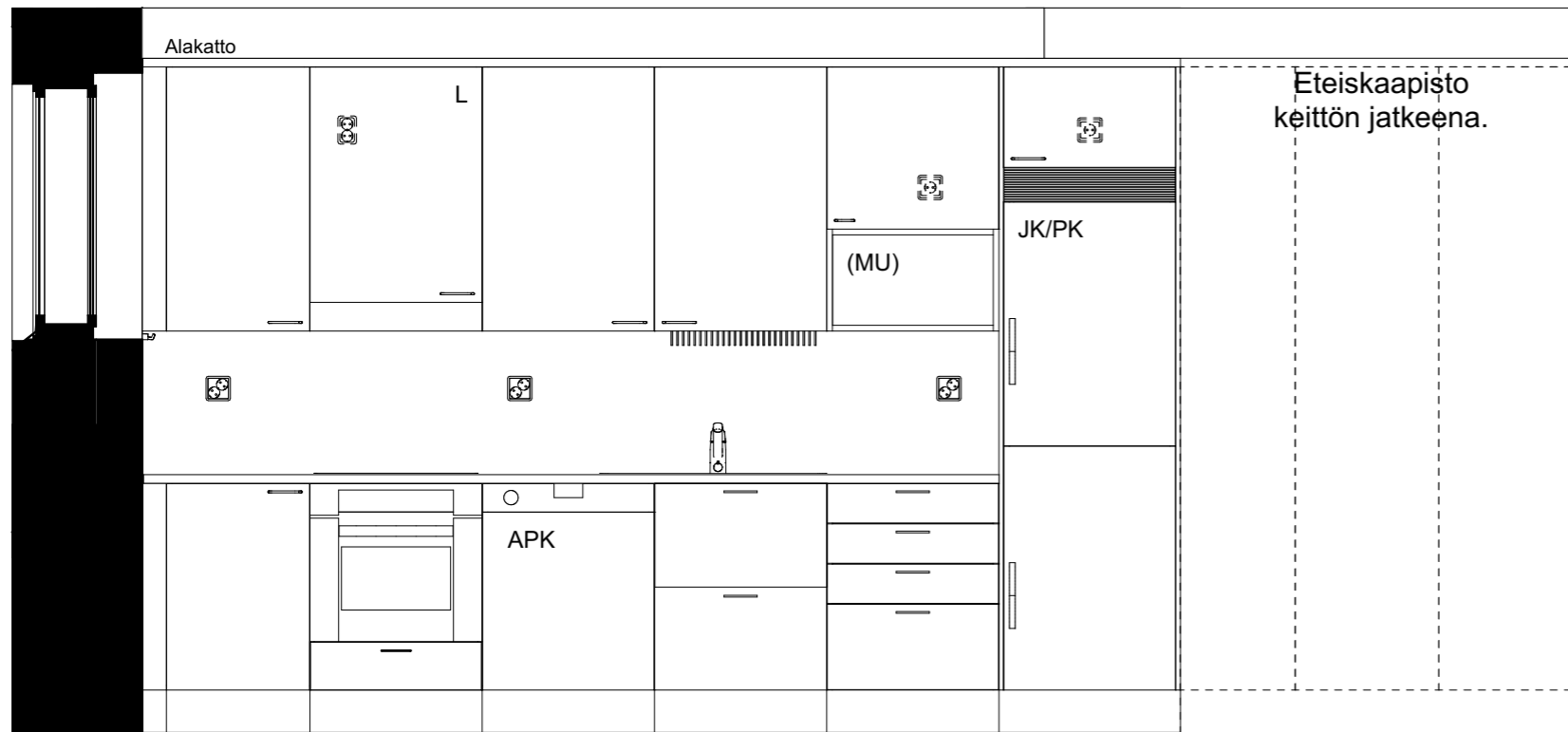

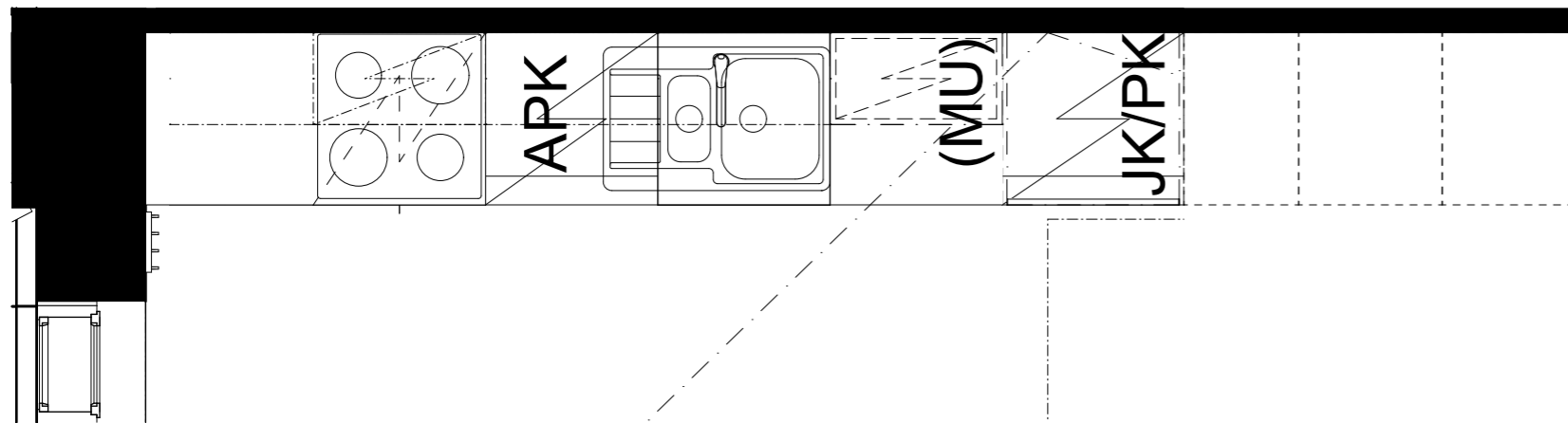
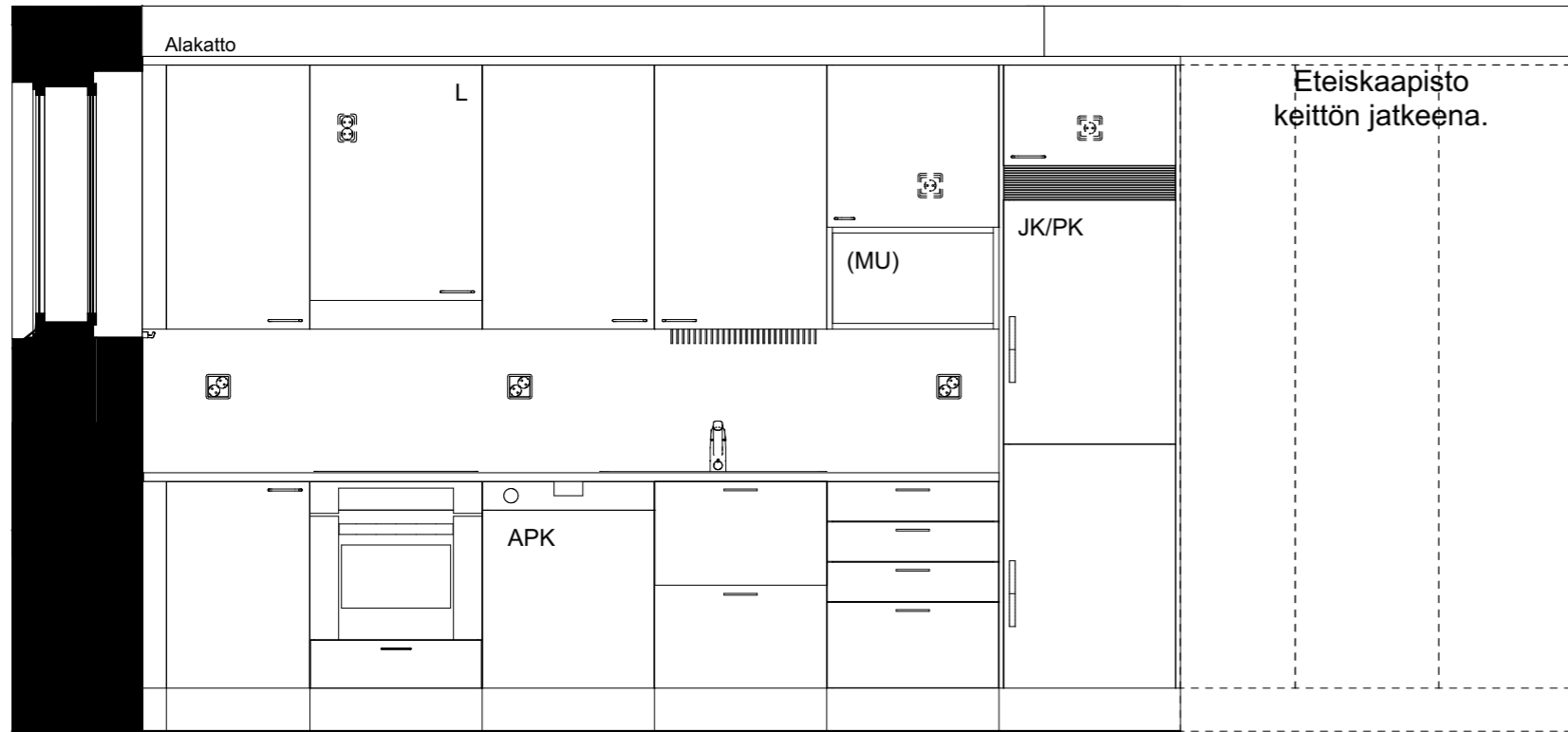

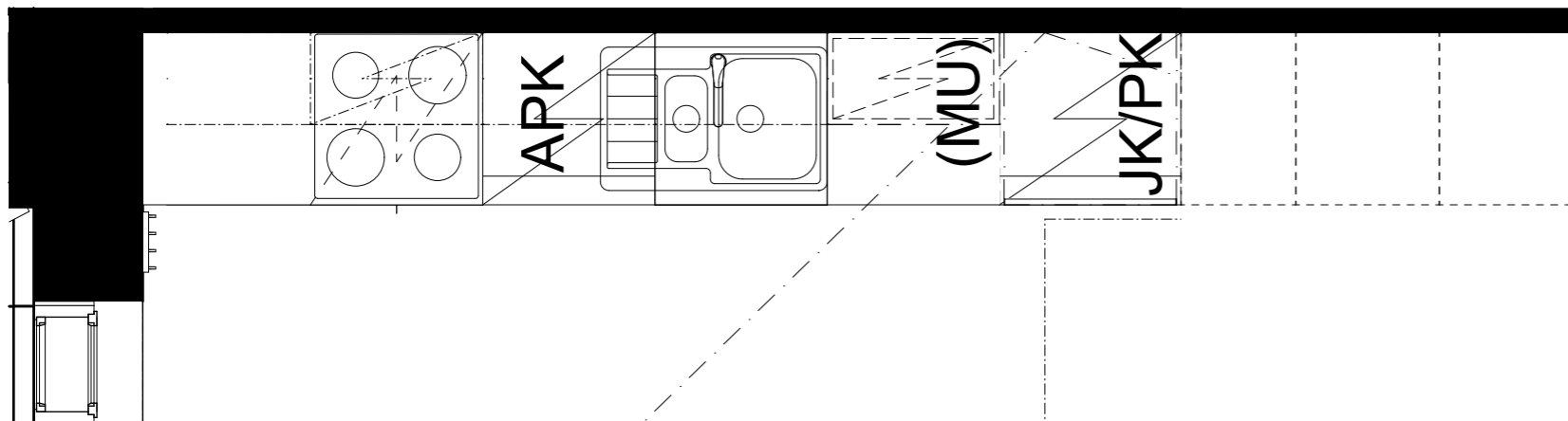
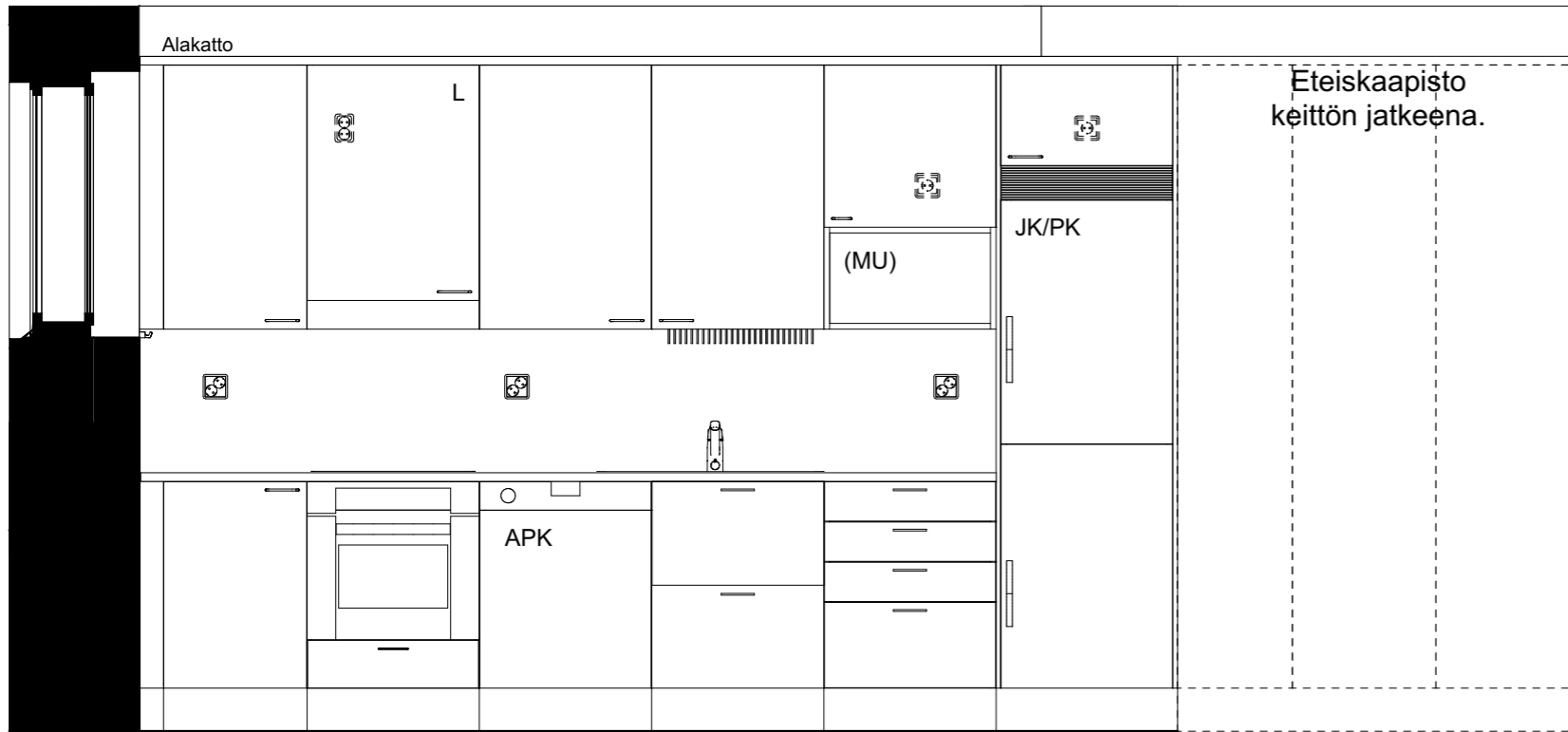

KT27-A41

Kaaviossa olevat tuotteiden kuvat esittävät niiden sijainteja. Kuvat ovat symboleita, tuotteet visuaalisesti esitettynä ja niihin liittyvät ratkaisut voivat poiketa kaaviossa esitetystä. Pääosin tuotteet on esitetty "Asunnon materiaalivalinnat"-aineistossa. Kaavion mitat ovat moduulimittoja, todelliset mitat saattavat poiketa valmistajasta riippuen. Esitetyt alaslaskujen mitat ovat tavoitteellisia ja saattavat poiketa kuvassa esitetyistä mitoista talotekniikasta johtuvista syistä.

As Oy Helsingin Ahdinlaituri
Länsisatamankatu 41, 00220 Helsinki
20.11.2023



ARKKITEHTIRYHMÄ A6 OY
PURSIMIEHENKATU 29 A 00150 HELSINKI
BÄTSMANSGATAN 29 A 00150 HELSINGFORS
PUH/TEL 010 424 3200 etunimi.sukunimi@a6oy.fi

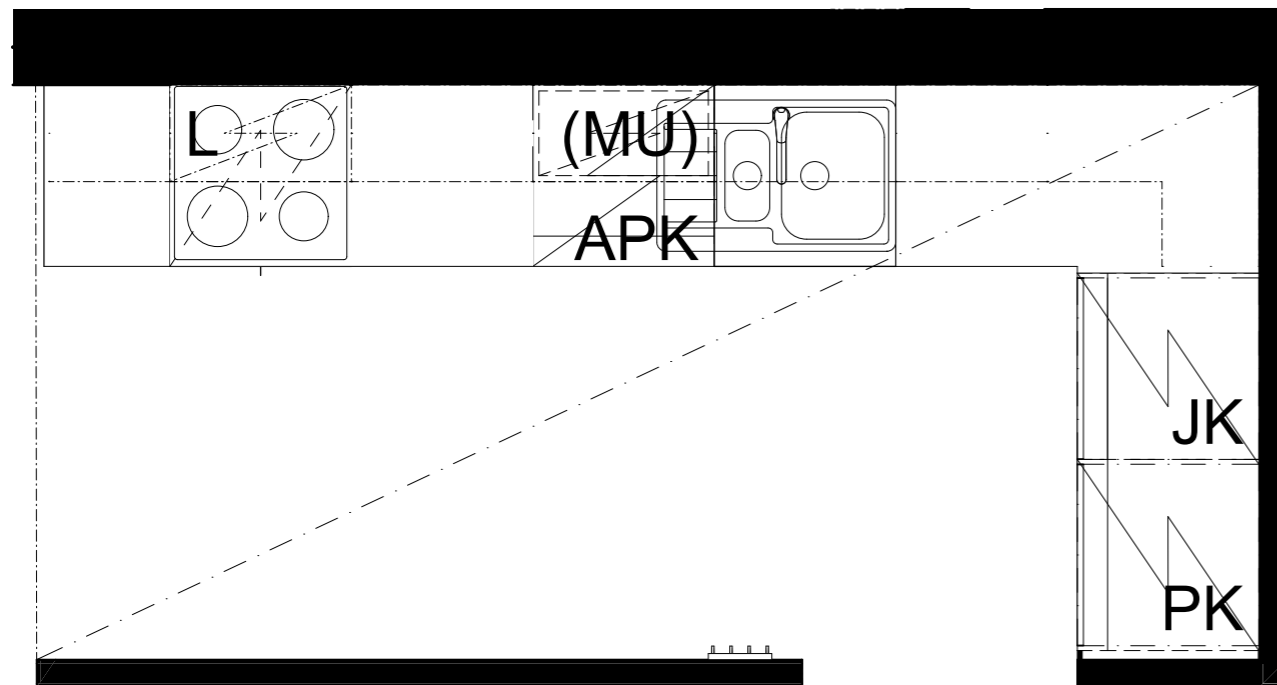
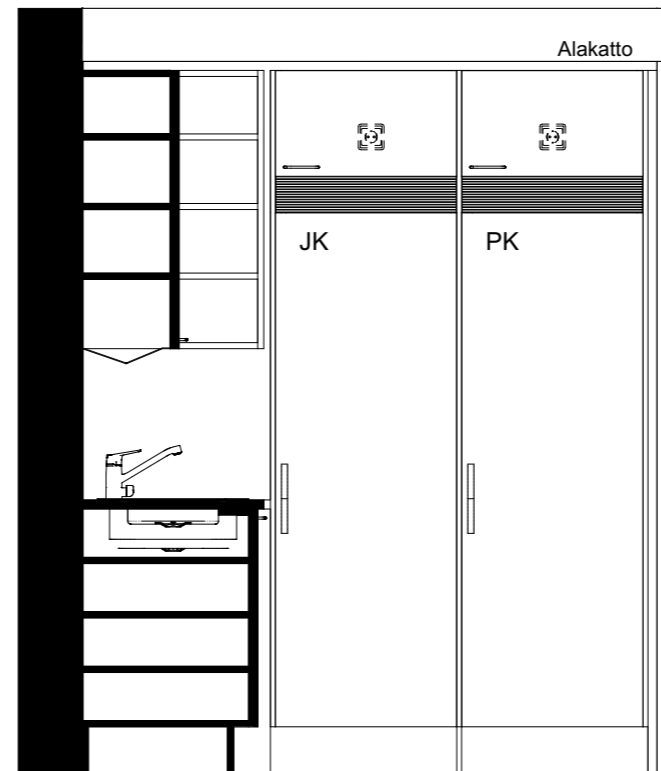
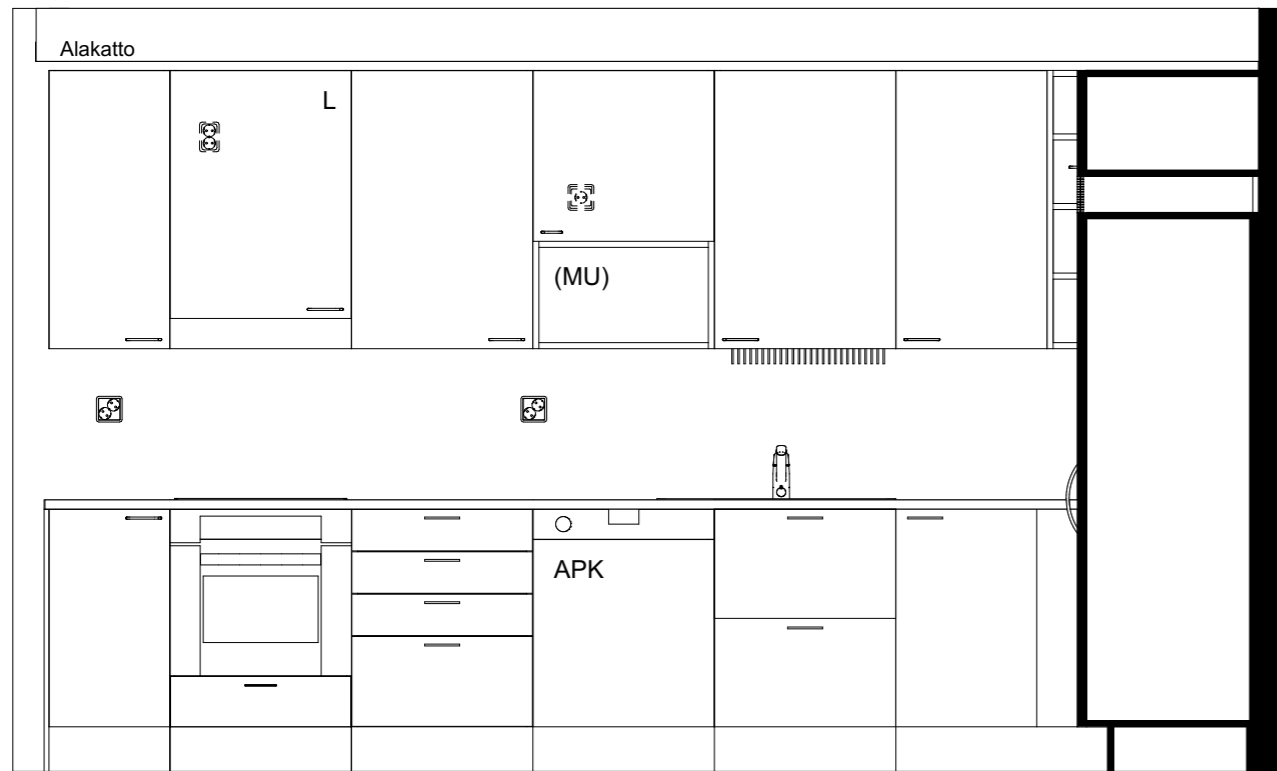

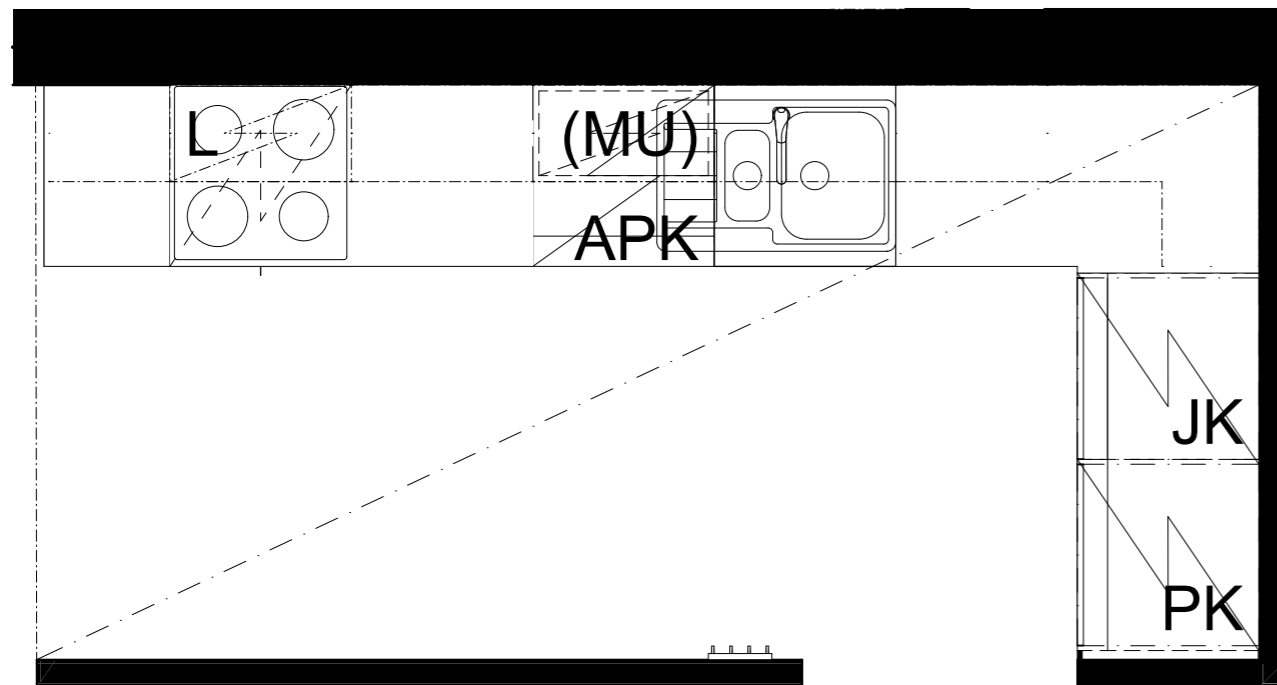
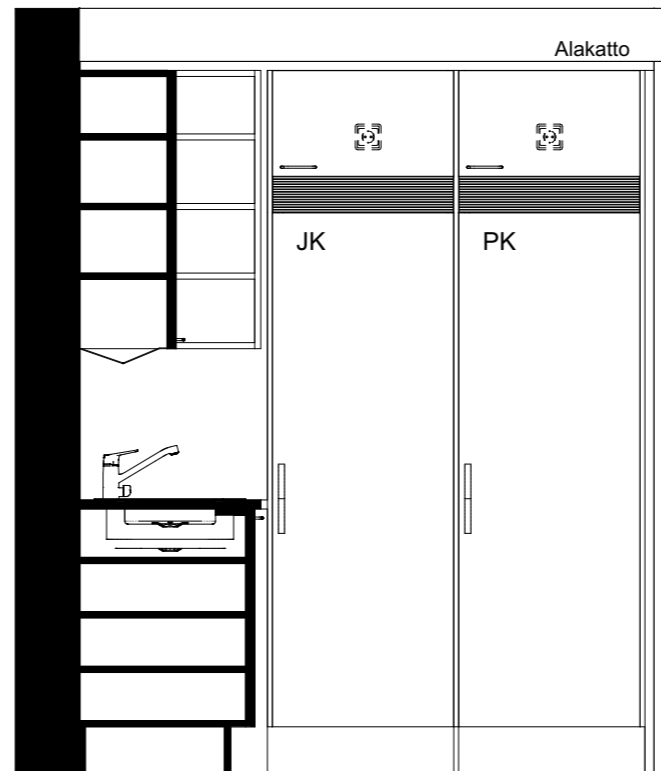
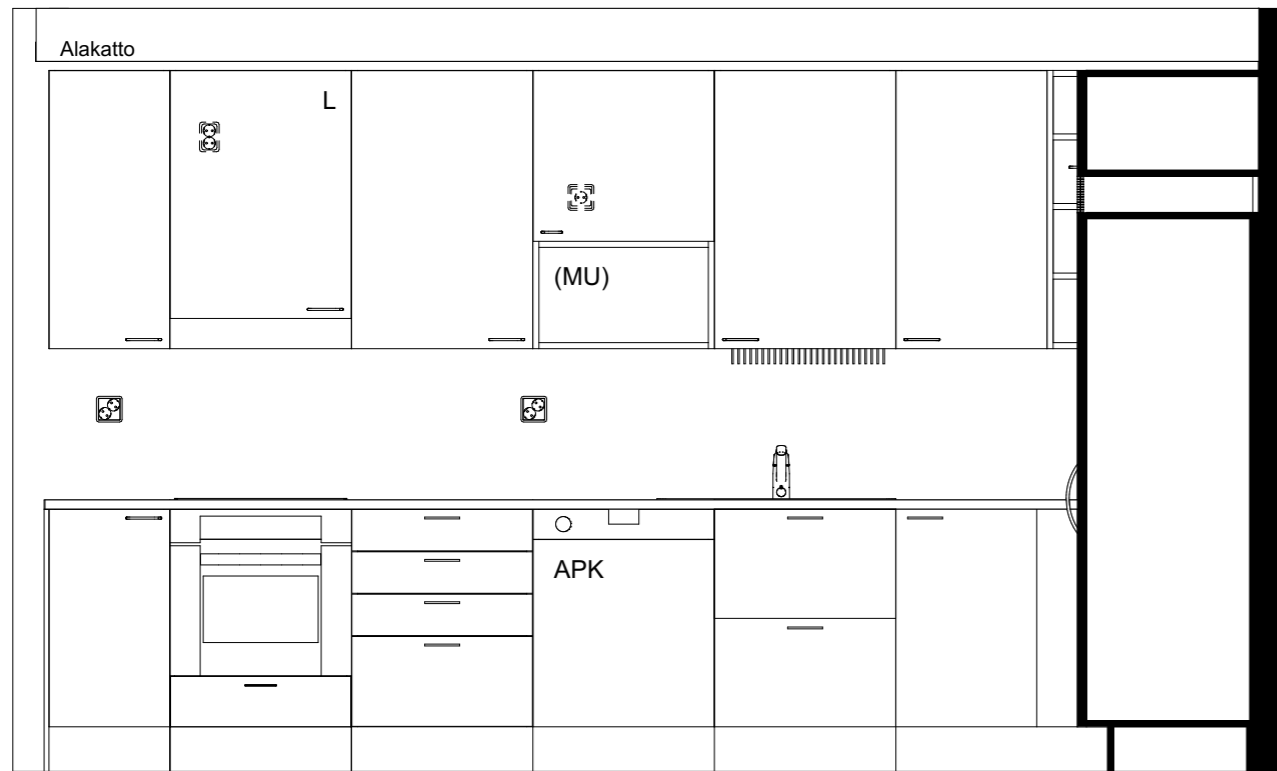

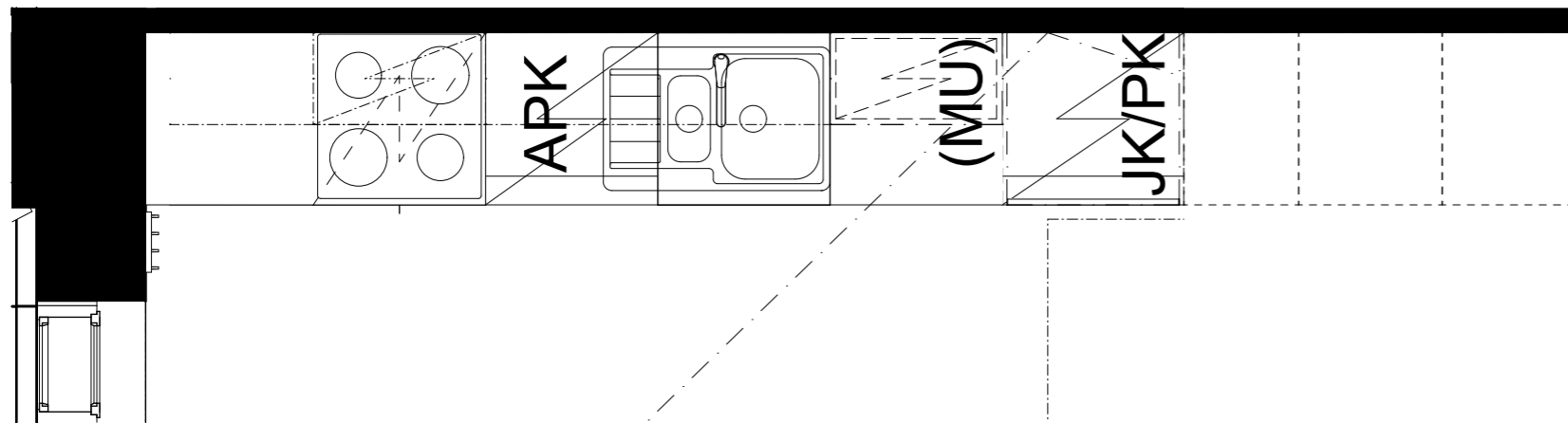
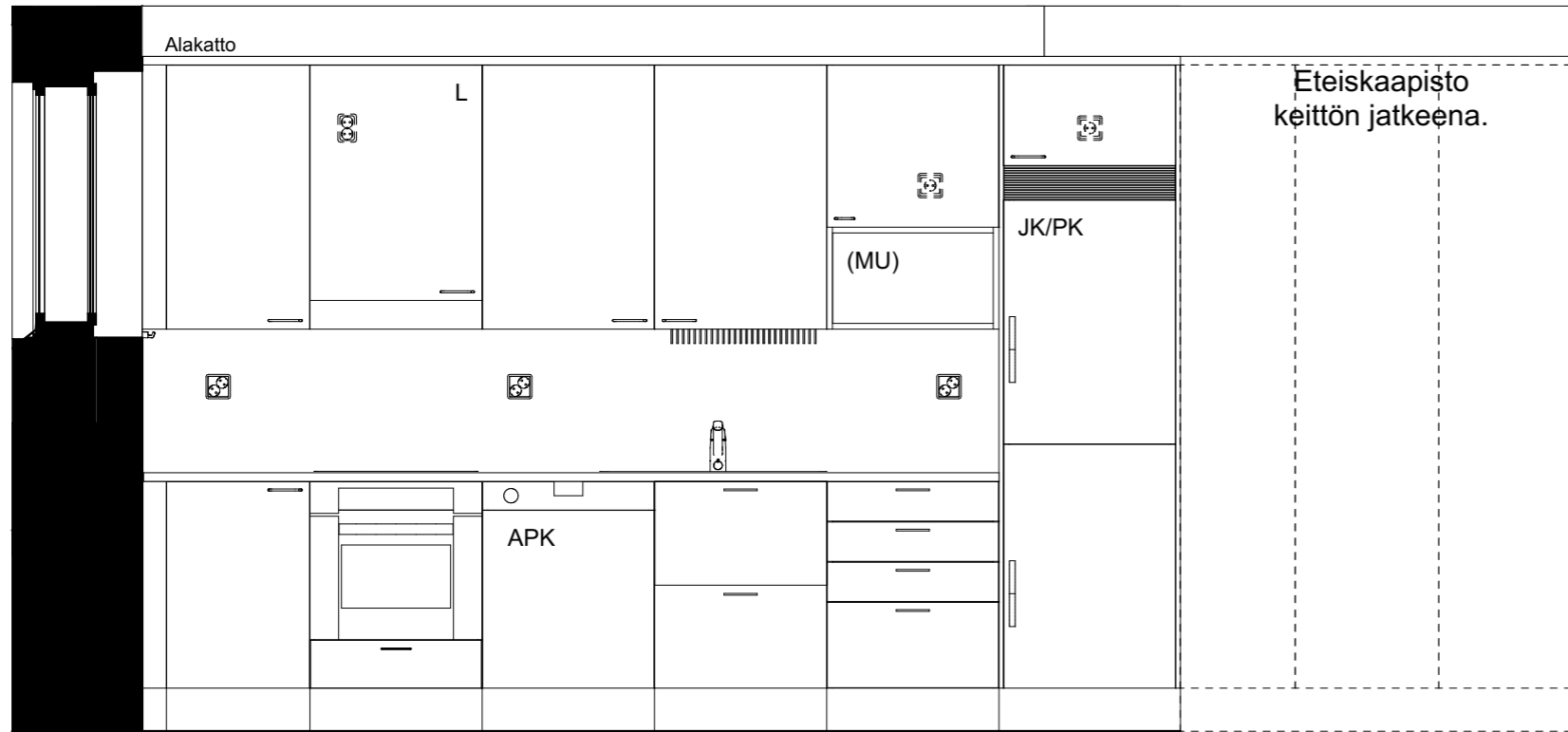

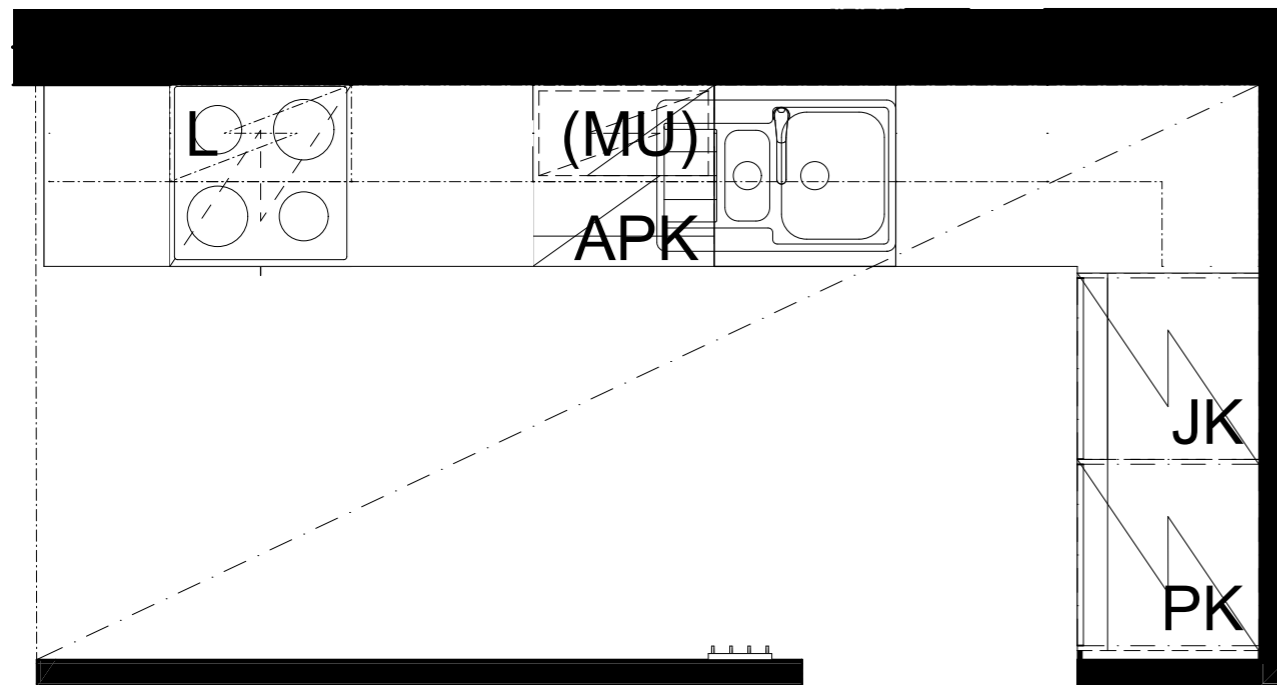
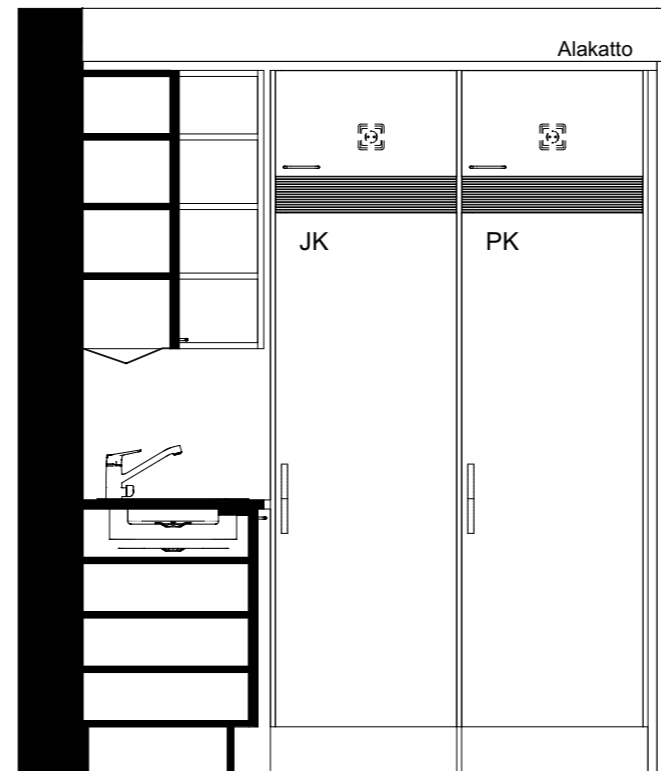
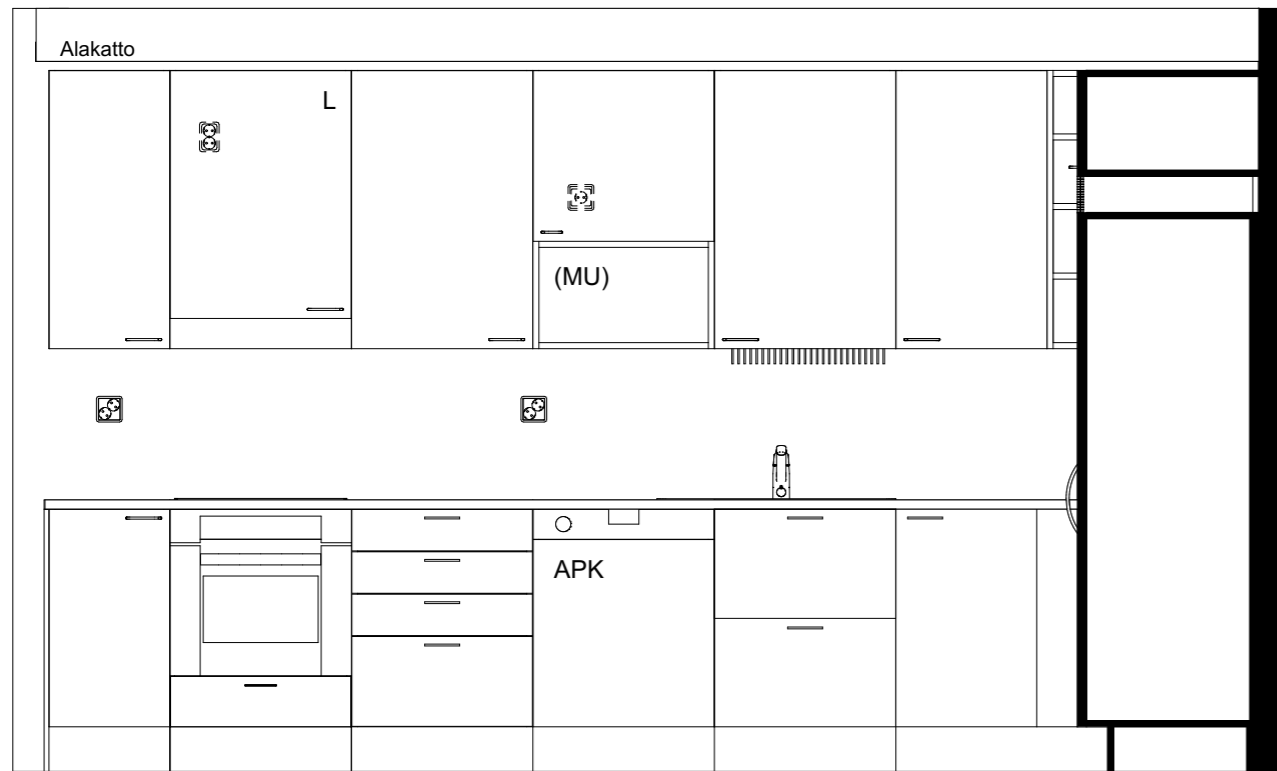

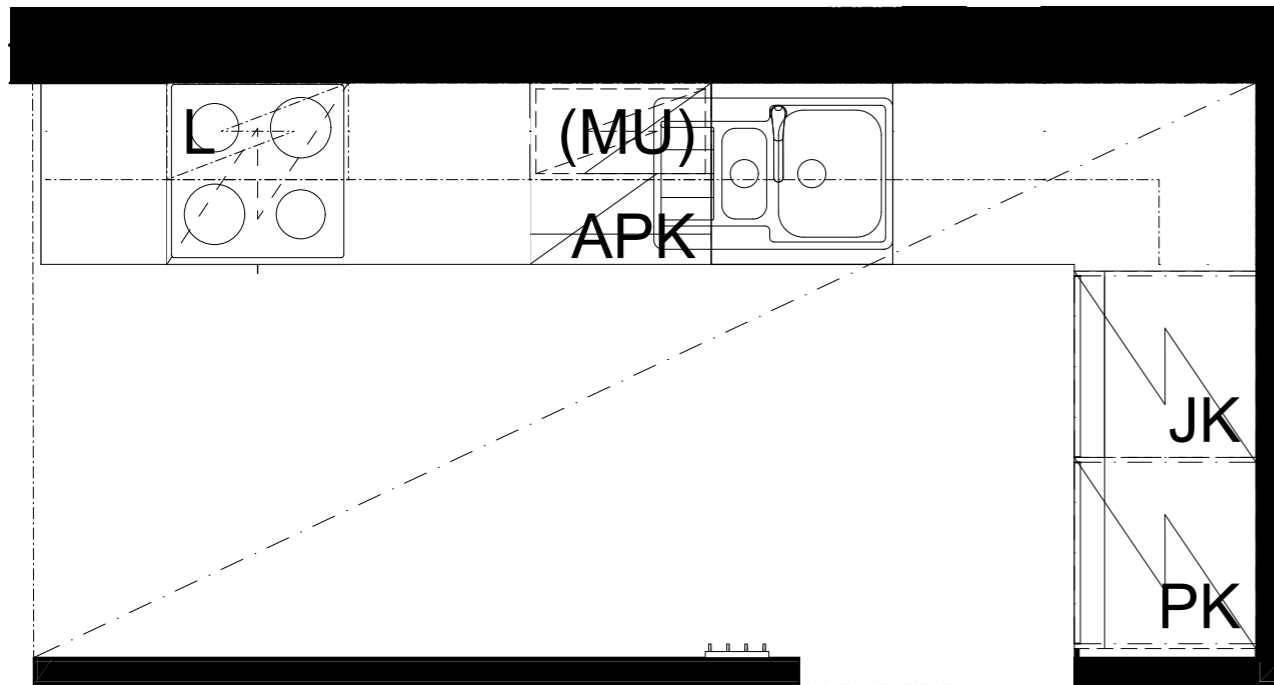
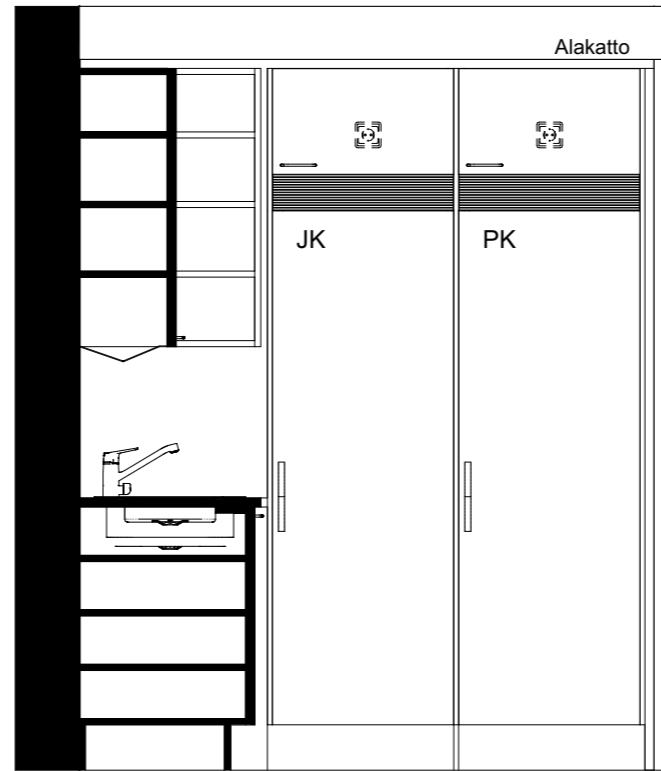
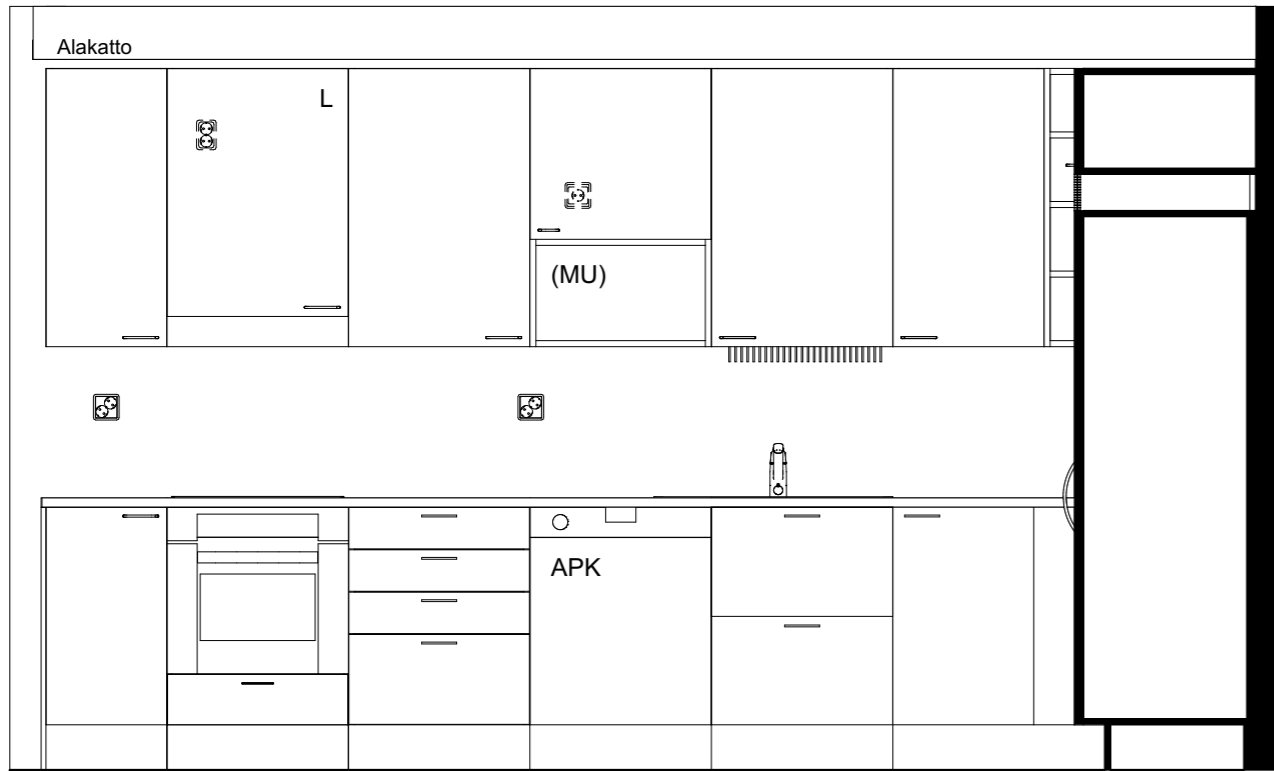

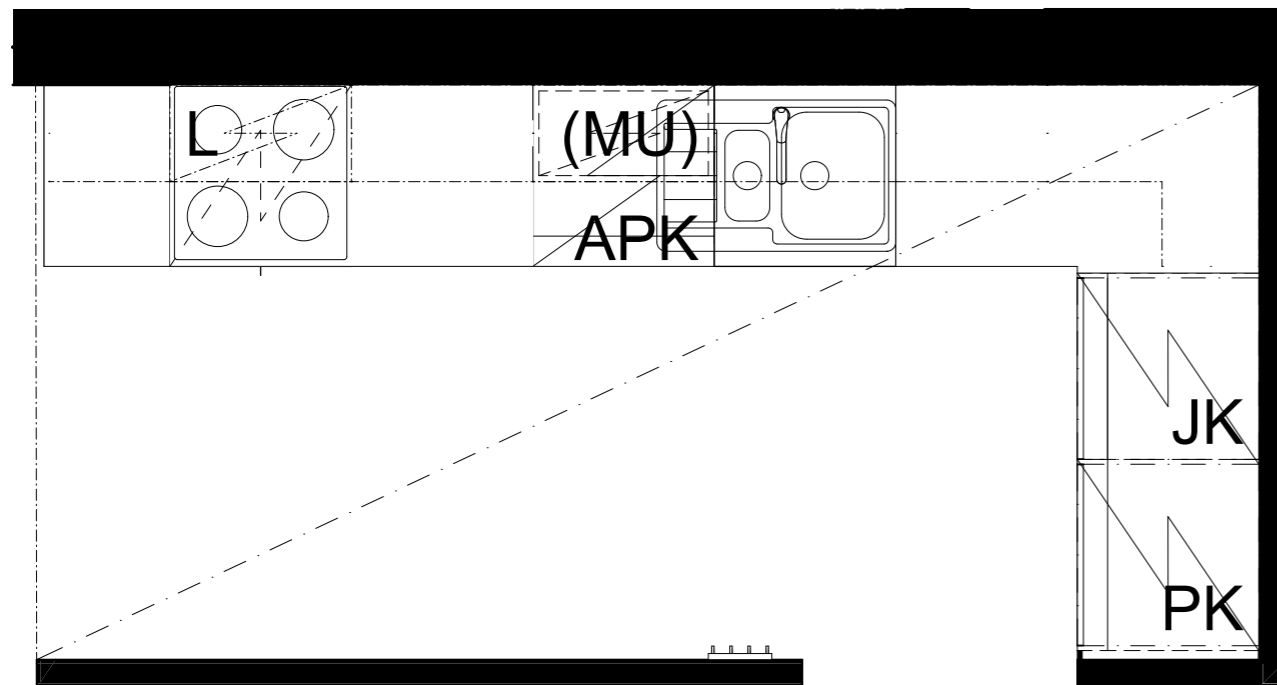
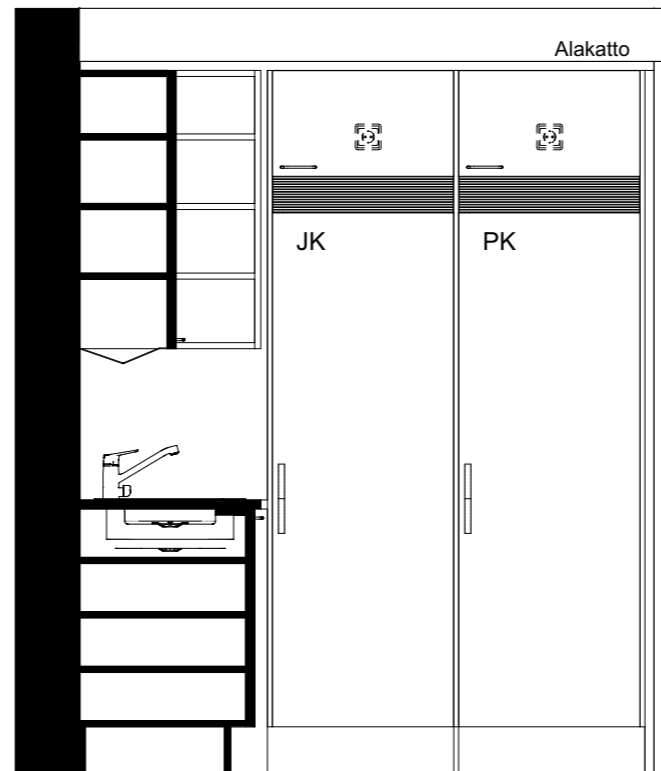
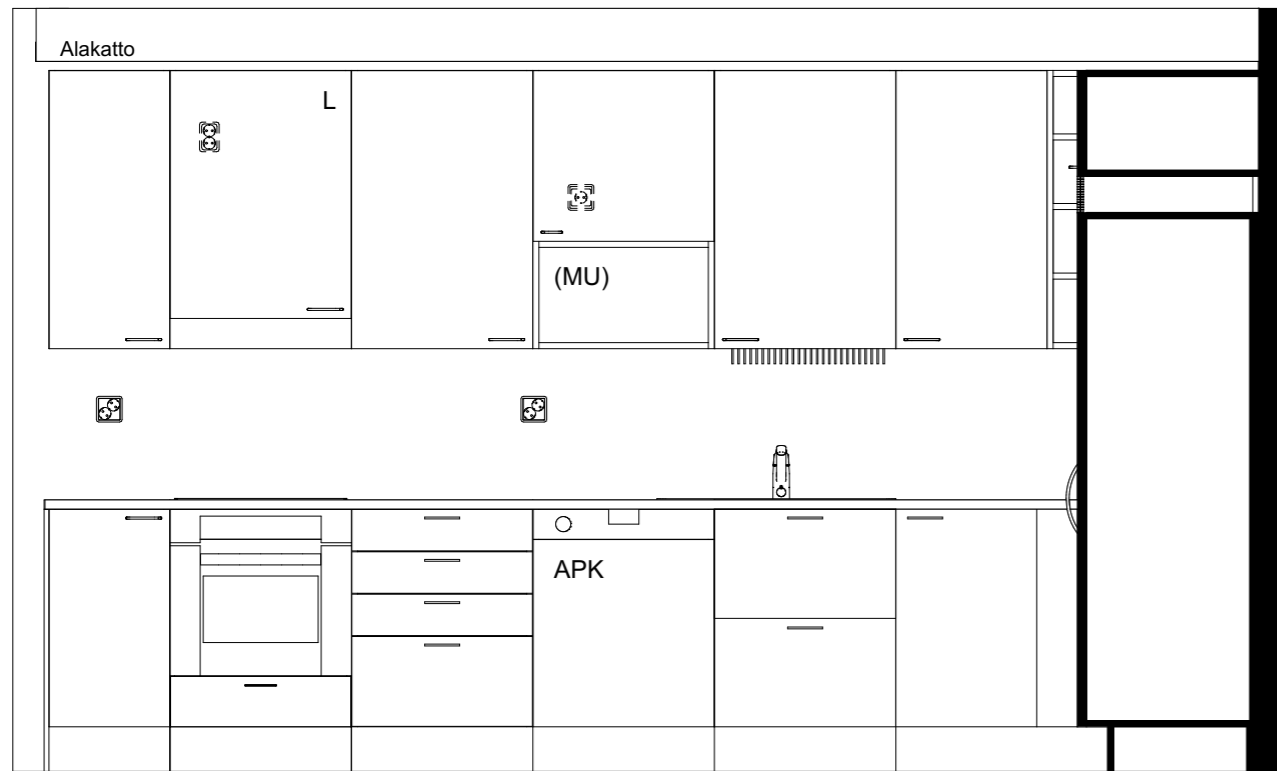

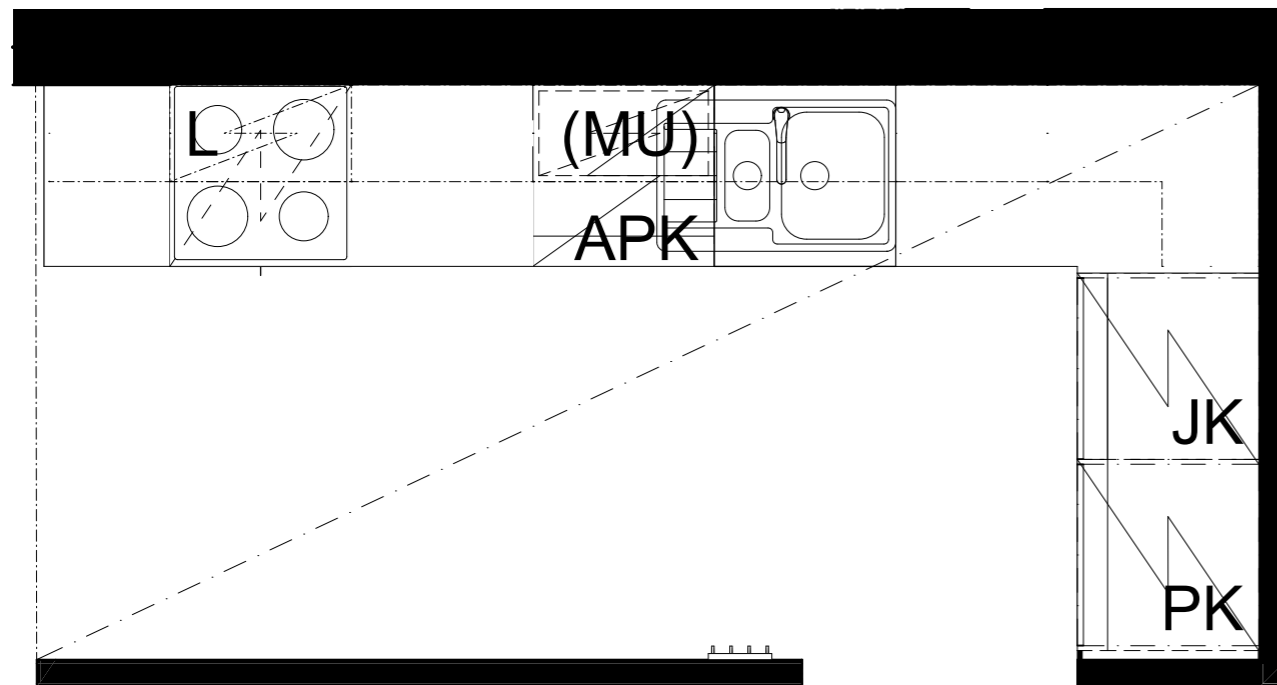
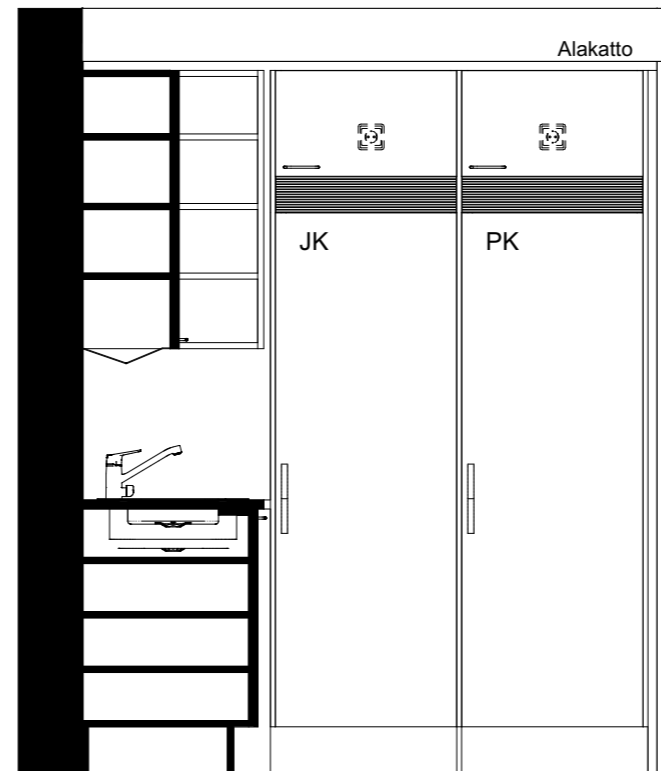
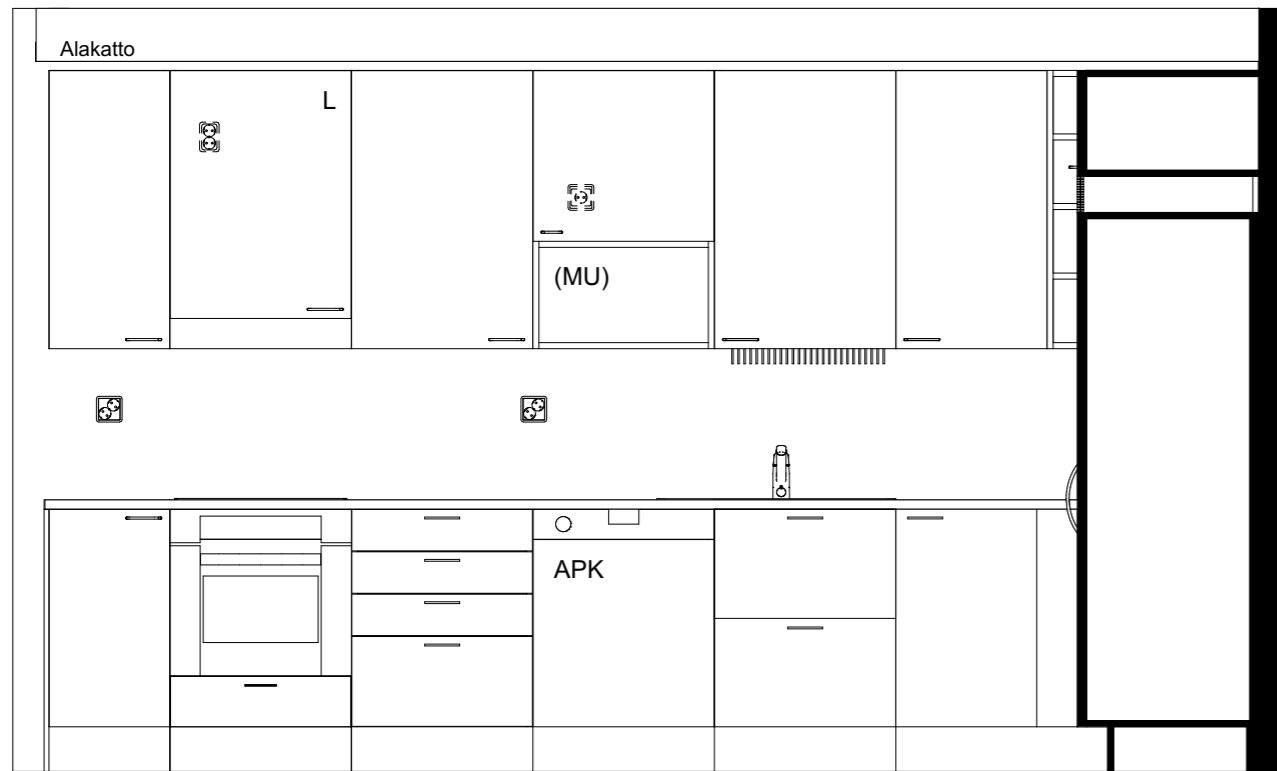

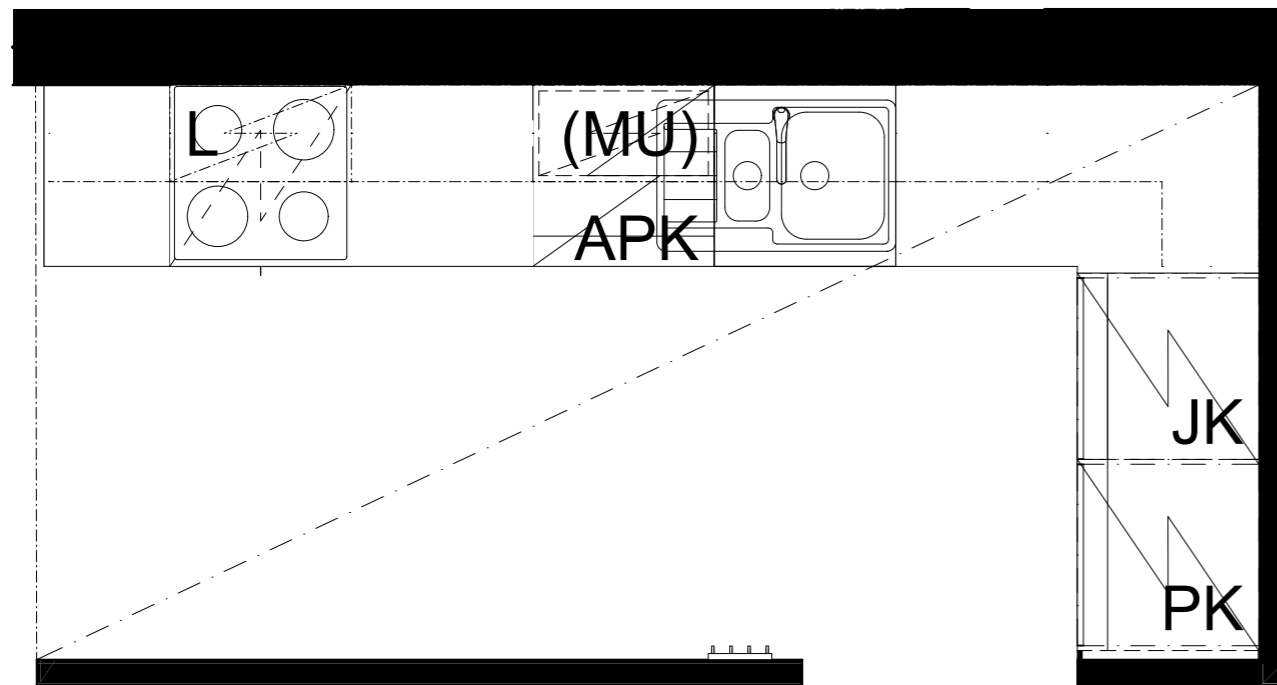
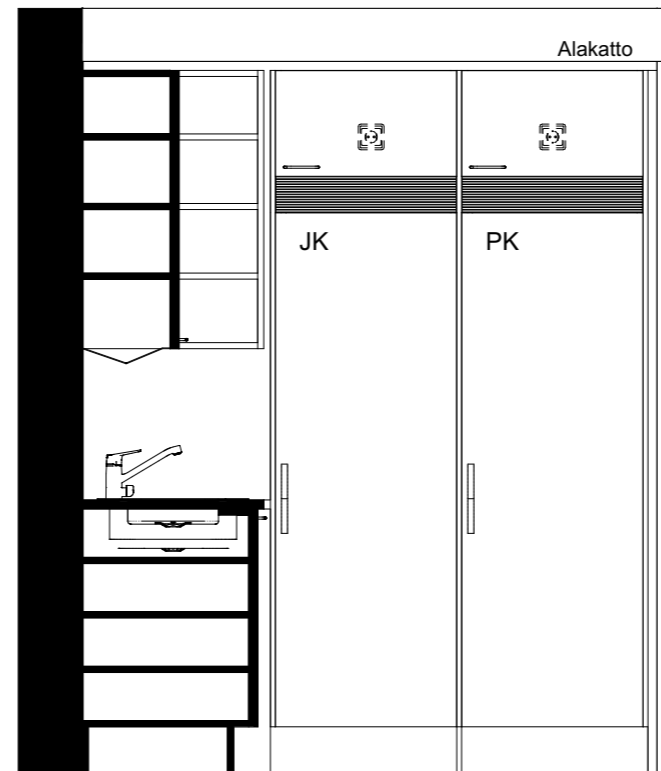
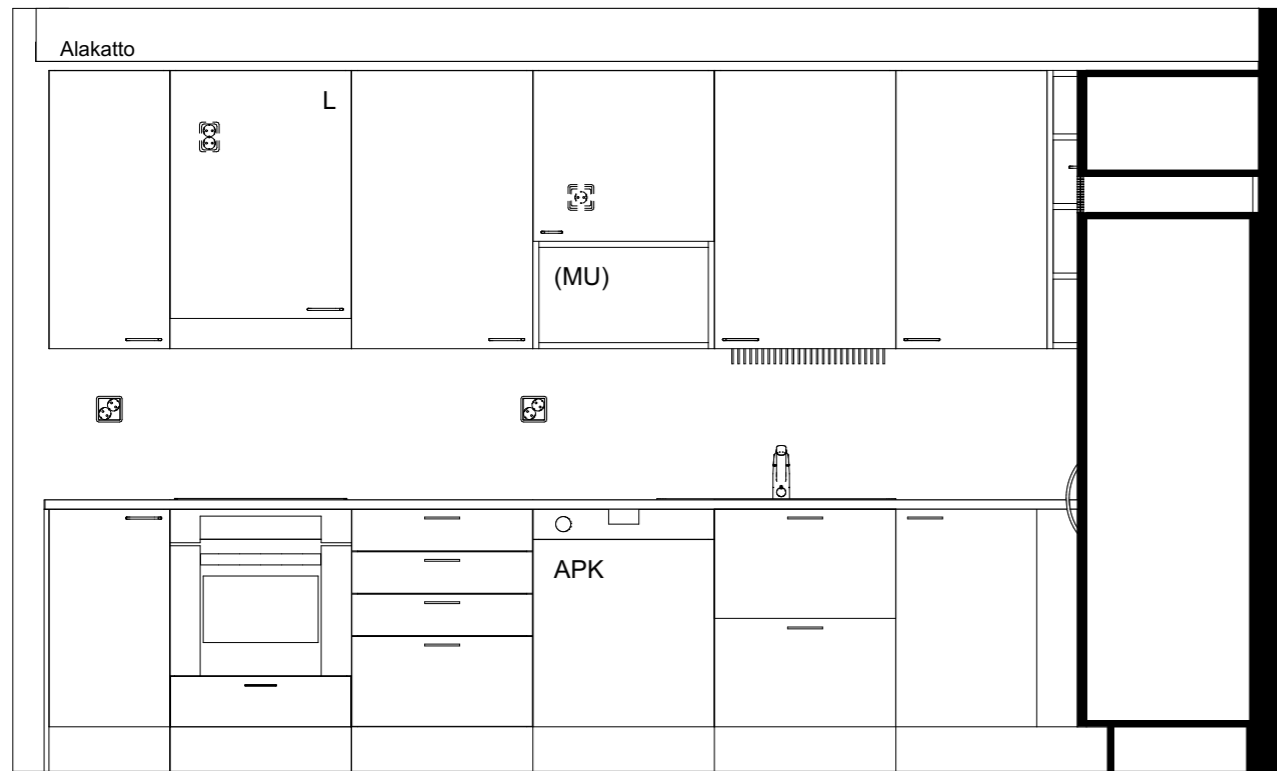

KT26-A34

Kaaviossa olevat tuotteiden kuvat esittävät niiden sijainteja. Kuvat ovat symboleita, tuotteet visuaalisesti esitettyjä ja niihin liittyvät ratkaisut voivat poiketa kaaviossa esitetystä. Pääosin tuotteet on esitetty "Asunnon materiaalivalinnat"-aineistossa. Kaavion mitat ovat moduulimittoja, todelliset mitat saatavat poiketa valmistajasta riippuen. Esitetyt alaslaskujen mitat ovat tavoitteellisia ja saattavat poiketa kuvassa esitetyistä mitoista talotekniikasta johtuvista syistä.

As Oy Helsingin Ahdinlaituri
Länsisatamankatu 41, 00220 Helsinki
20.11.2023



ARKKITEHTIRYHMÄ A6 OY
PURSIMIEHENKATU 29 A 00150 HELSINKI
BÄTSMANGATAN 29 A 00150 HELSINGFORS
PUH/TEL 010 424 3200 etunimi.sukunimi@a6oy.fi

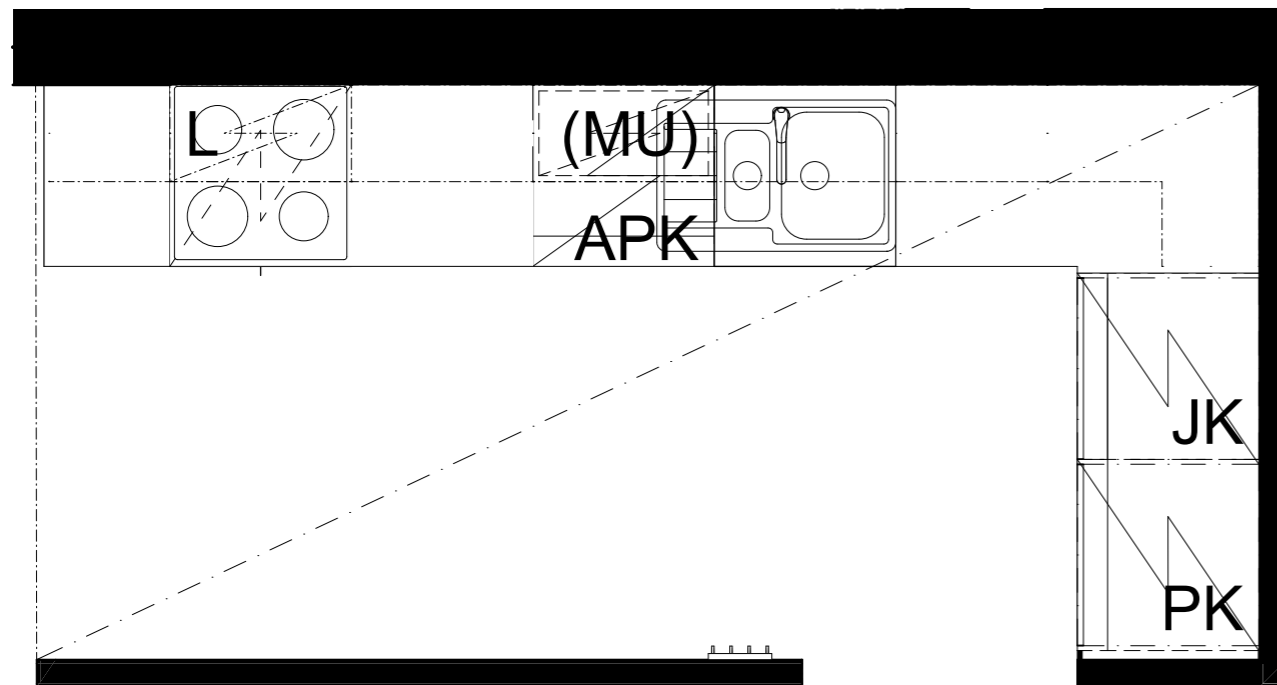
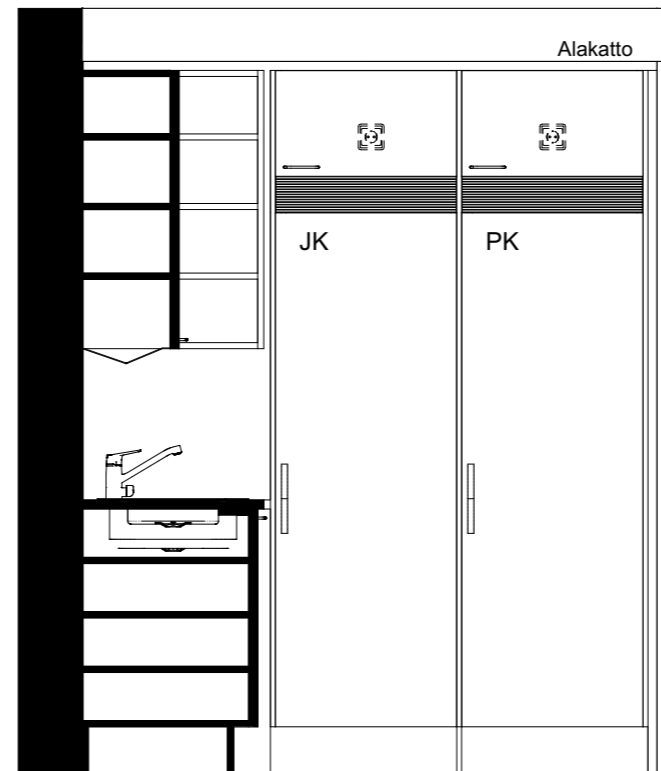
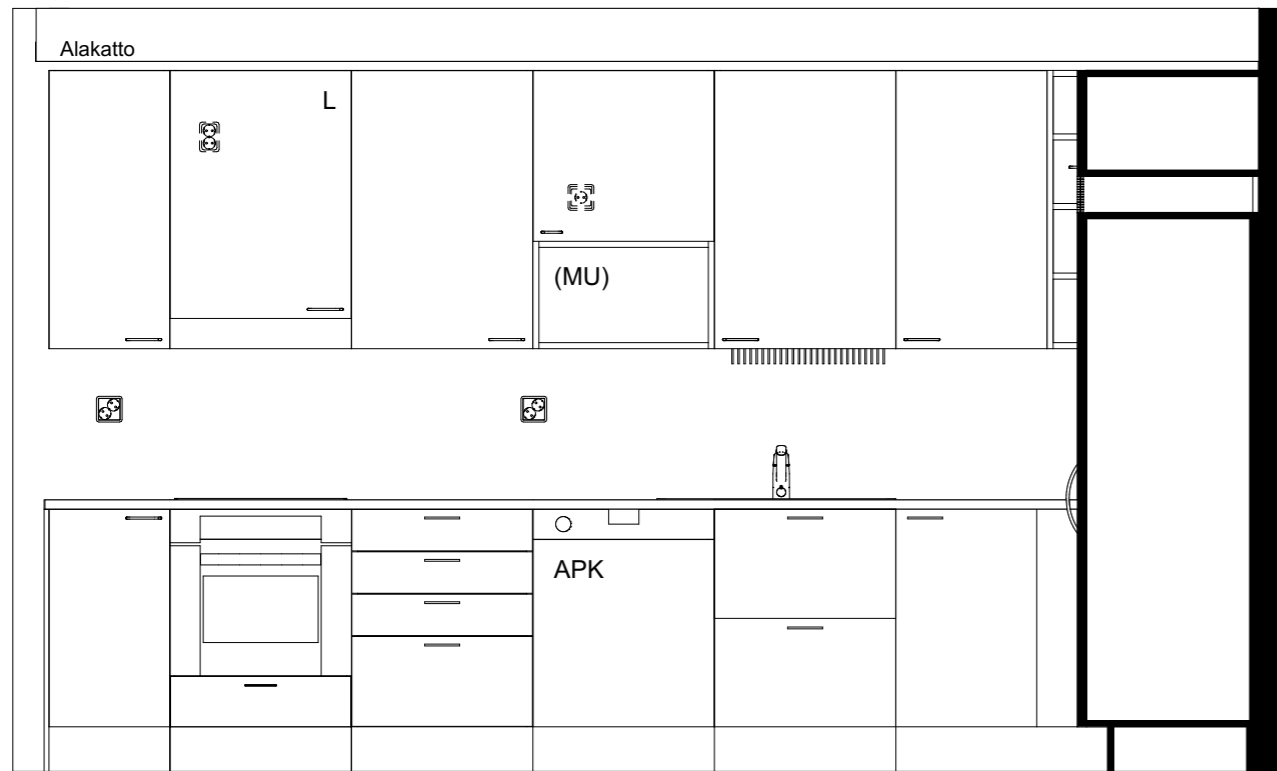

KT26-A40

Kaaviossa olevat tuotteiden kuvat esittävät niiden sijainteja. Kuvat ovat symboleita, tuotteet visuaalisesti esitettyjä ja niihin liittyvät ratkaisut voivat poiketa kaaviossa esitetystä. Pääosin tuotteet on esitetty "Asunnon materiaalivalinnat"-aineistossa. Kaavion mitat ovat moduulimittoja, todelliset mitat saatavat poiketa valmistajasta riippuen. Esitetyt alaslaskujen mitat ovat tavoitteellisia ja saattavat poiketa kuvassa esitetyistä mitoista talotekniikasta johtuvista syistä.

As Oy Helsingin Ahdinlaituri
Länsisatamankatu 41, 00220 Helsinki
20.11.2023



ARKKITEHTIRYHMÄ A6 OY
PURSIMIEHENKATU 29 A 00150 HELSINKI
BÄTSMANGATAN 29 A 00150 HELSINGFORS
PUH/TEL 010 424 3200 etunimi.sukunimi@a6oy.fi

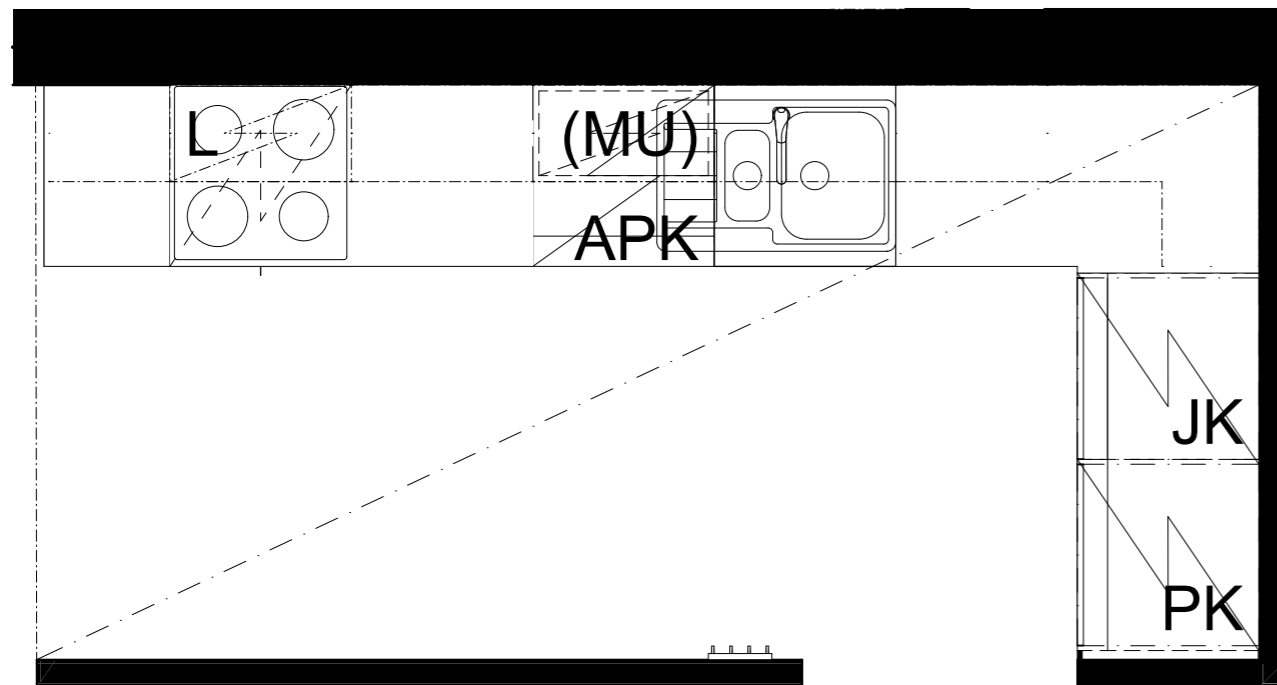
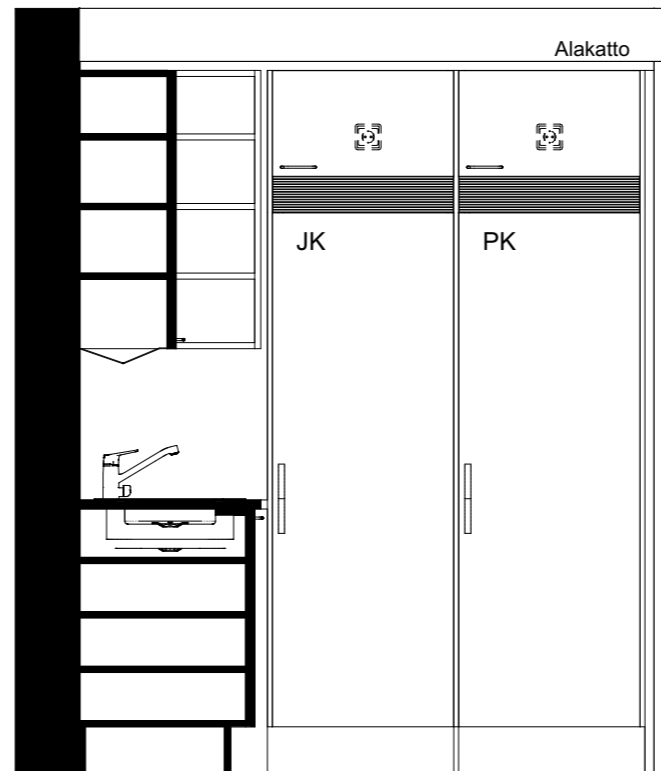
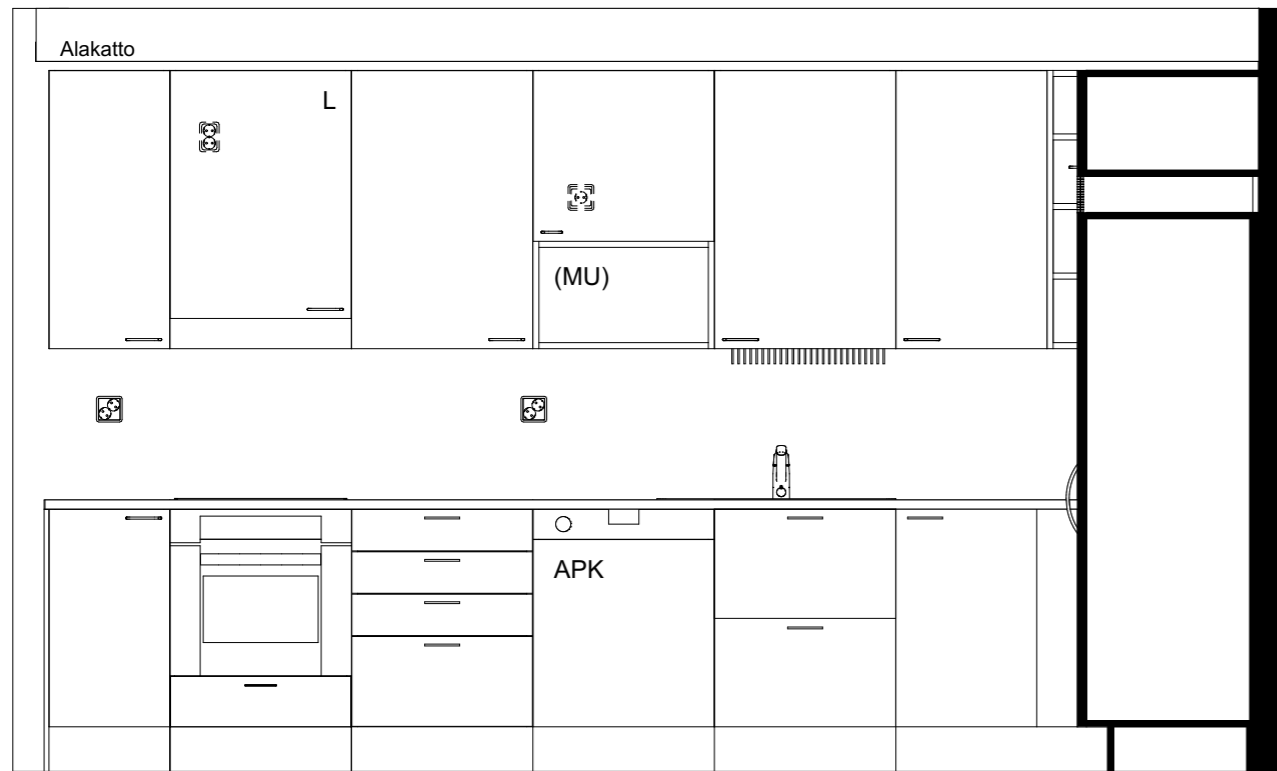

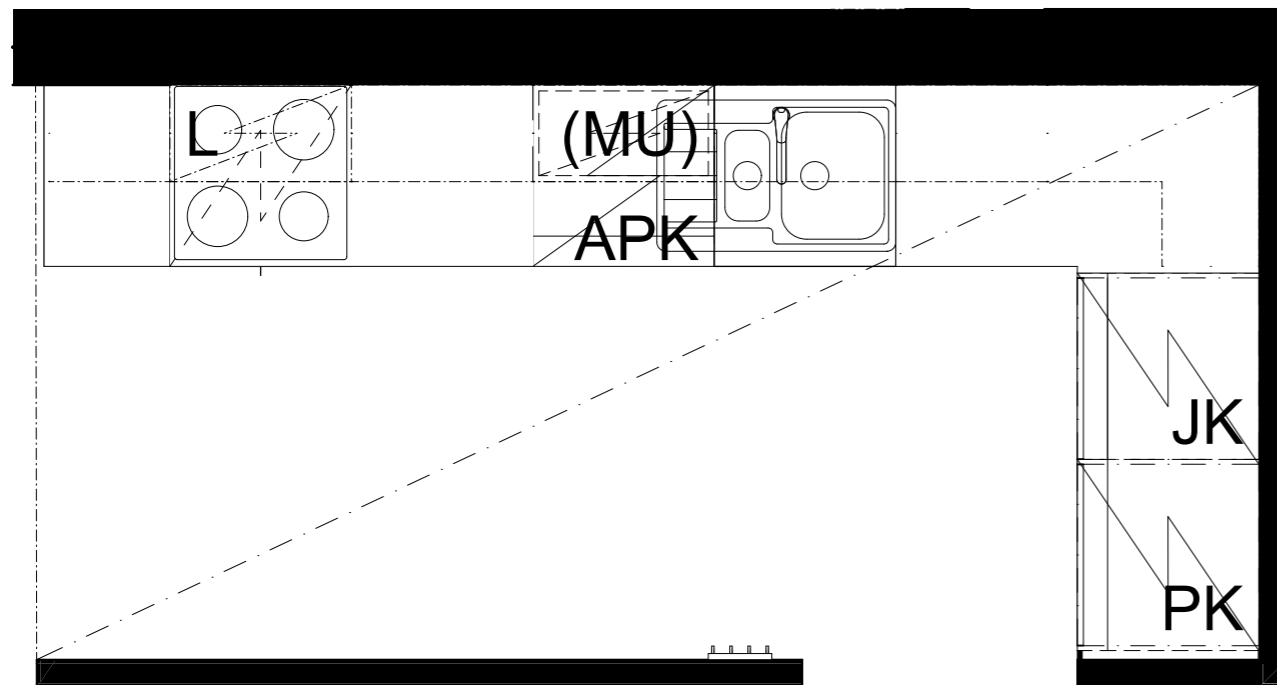
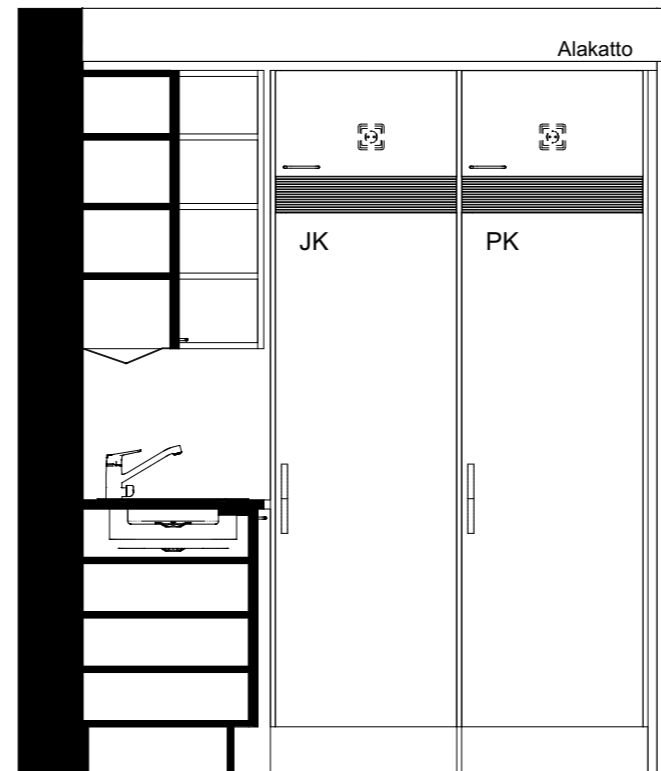
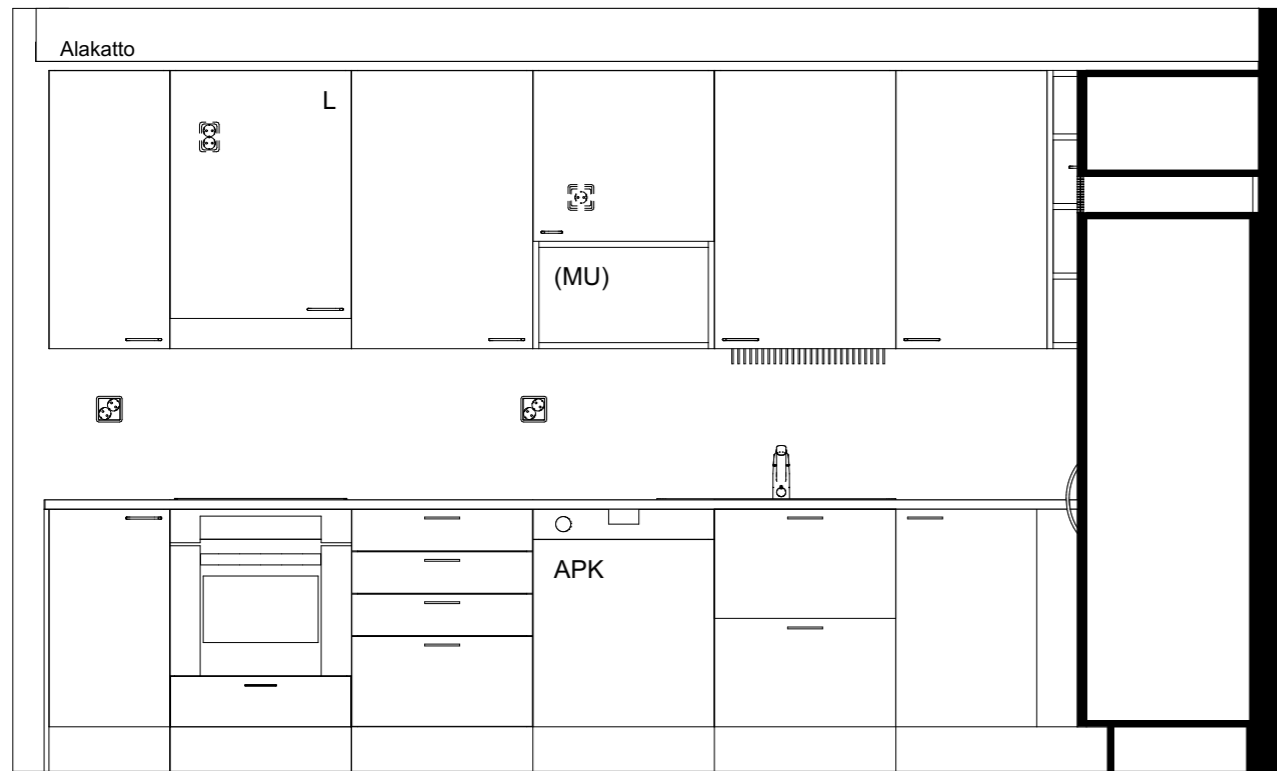

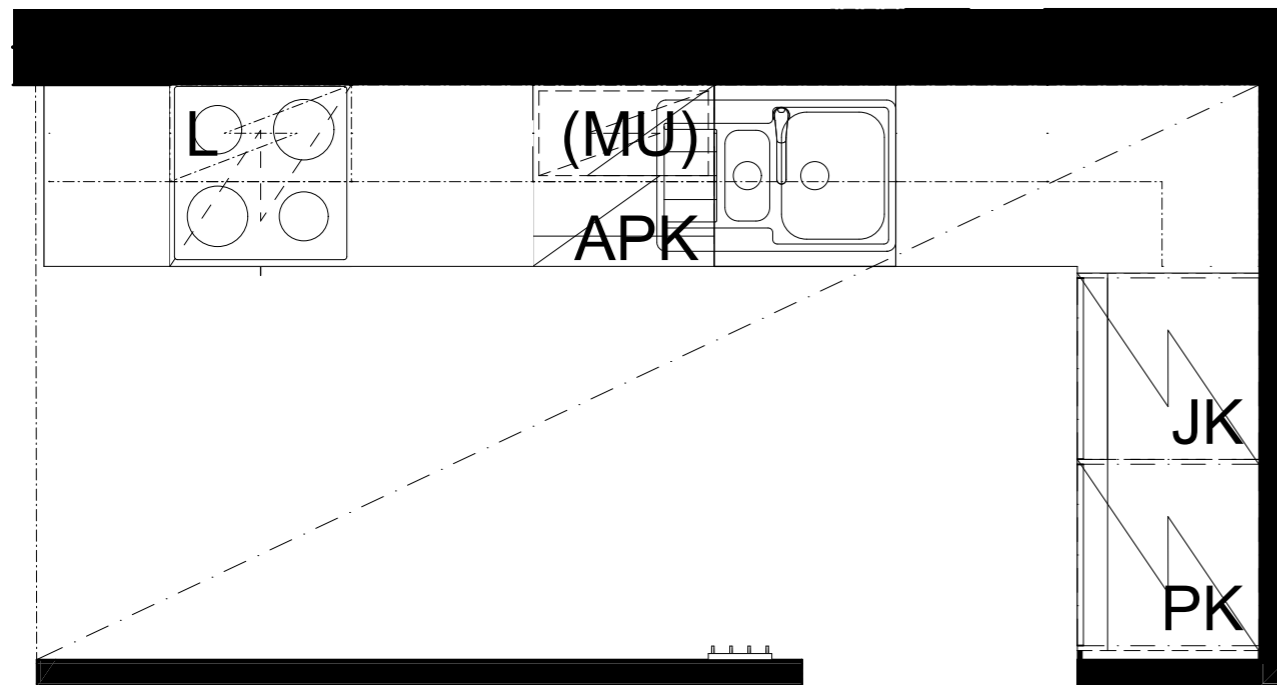
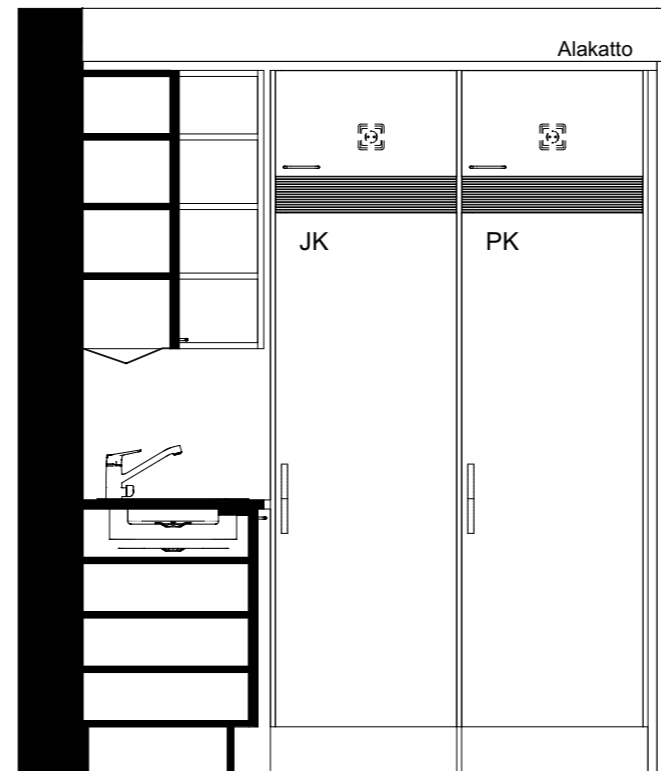
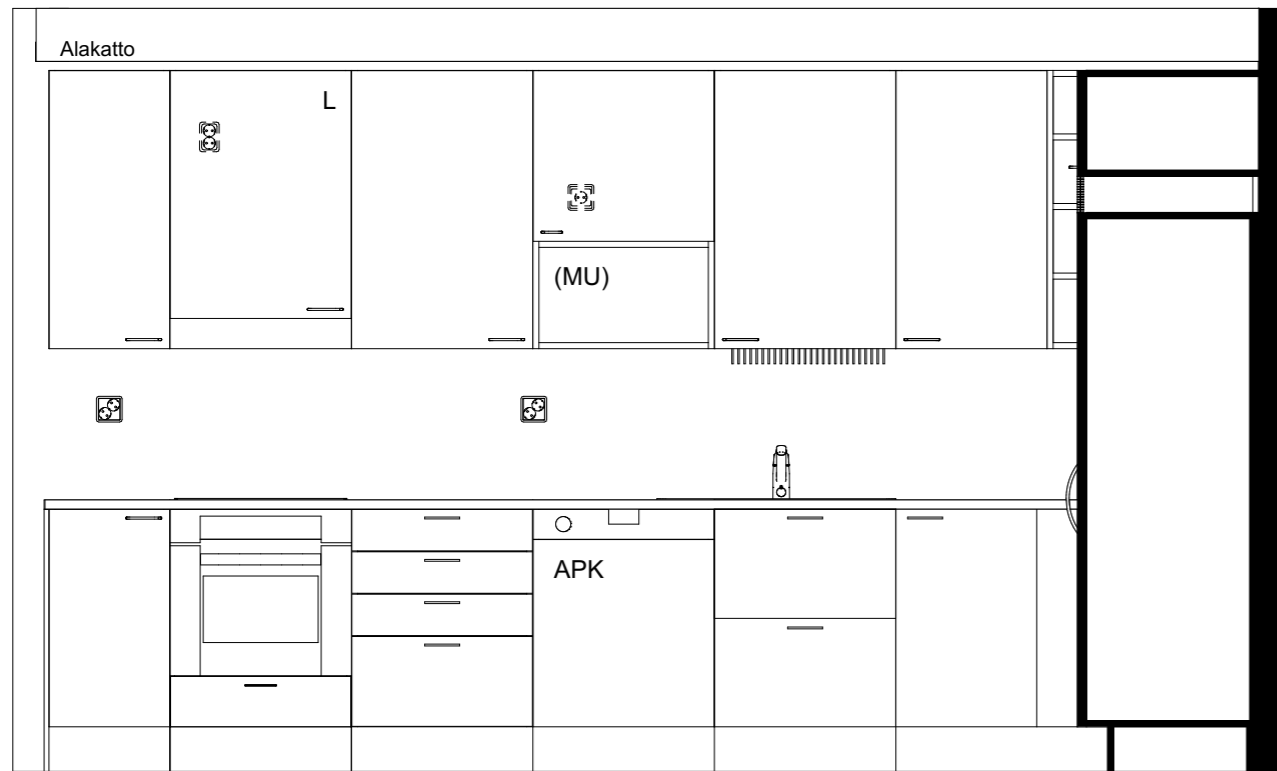

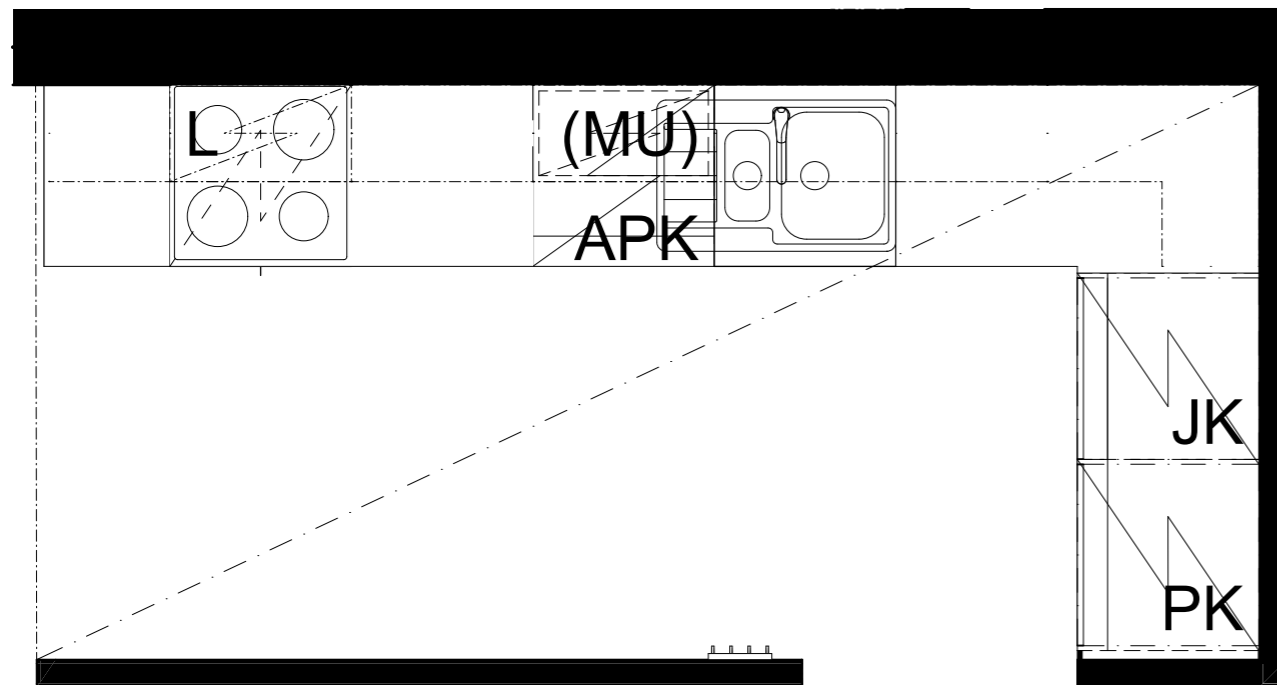
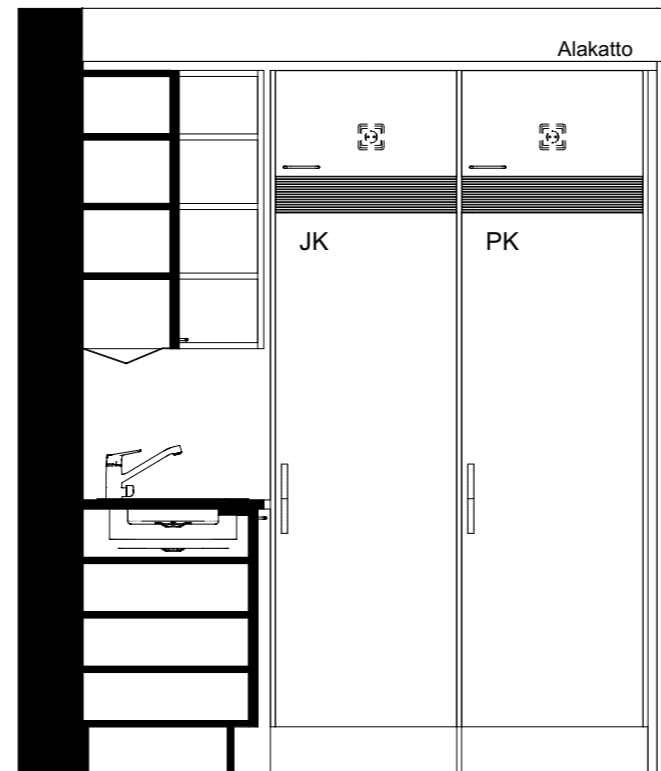
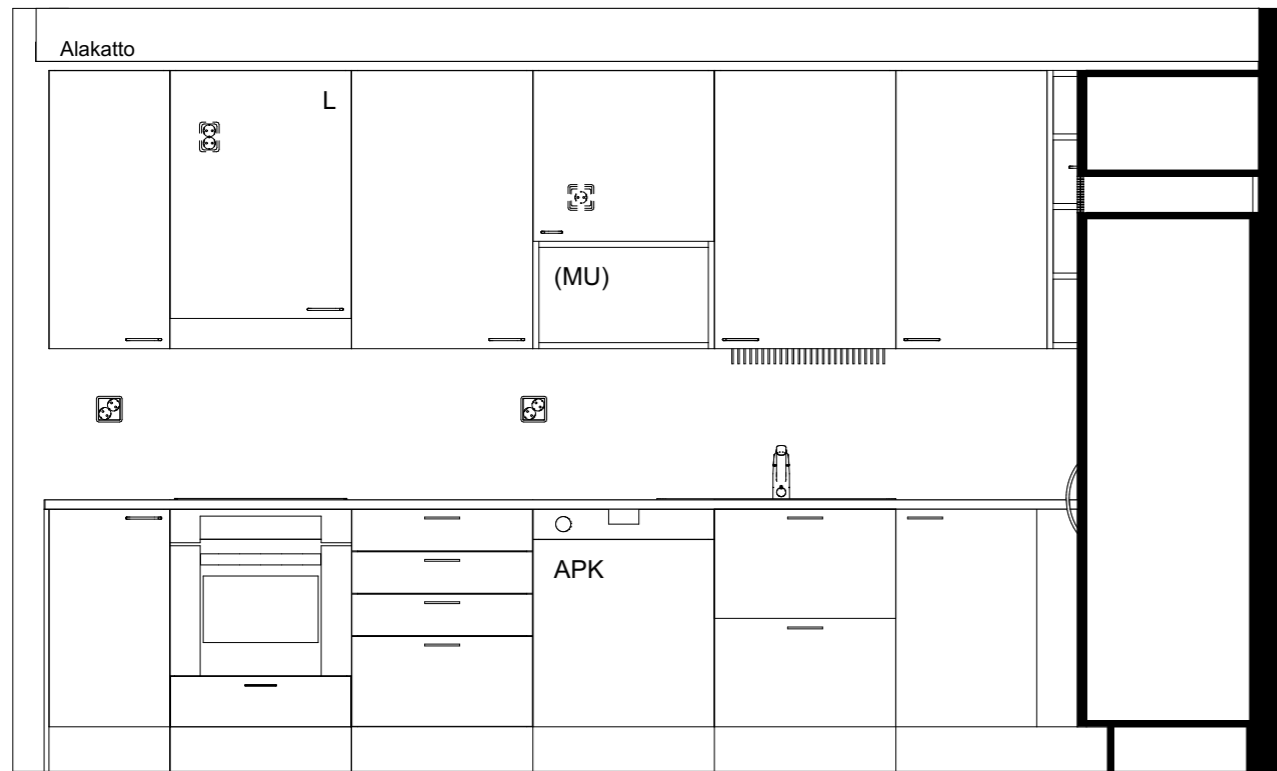

KT26-A4

Kaaviossa olevat tuotteiden kuvat esittävät niiden sijainteja. Kuvat ovat symboleita, tuotteet visuaalisesti esitettyjä ja niihin liittyvät ratkaisut voivat poiketa kaaviossa esitetystä. Pääosin tuotteet on esitetty "Asunnon materiaalivalinnat"-aineistossa. Kaavion mitat ovat moduulimittoja, todelliset mitat saattavat poiketa valmistajasta riippuen. Esitetyt alaslaskujen mitat ovat tavoitteellisia ja saattavat poiketa kuvassa esitetyistä mitoista talotekniikasta johtuvista syistä.

As Oy Helsingin Ahdinlaituri
Länsisatamankatu 41, 00220 Helsinki
20.11.2023



ARKKITEHTIRYHMÄ A6 OY
PURSIMIEHENKATU 29 A 00150 HELSINKI
BÄTSMANSGATAN 29 A 00150 HELSINGFORS
PUH/TEL 010 424 3200 etunimi.sukunimi@a6oy.fi

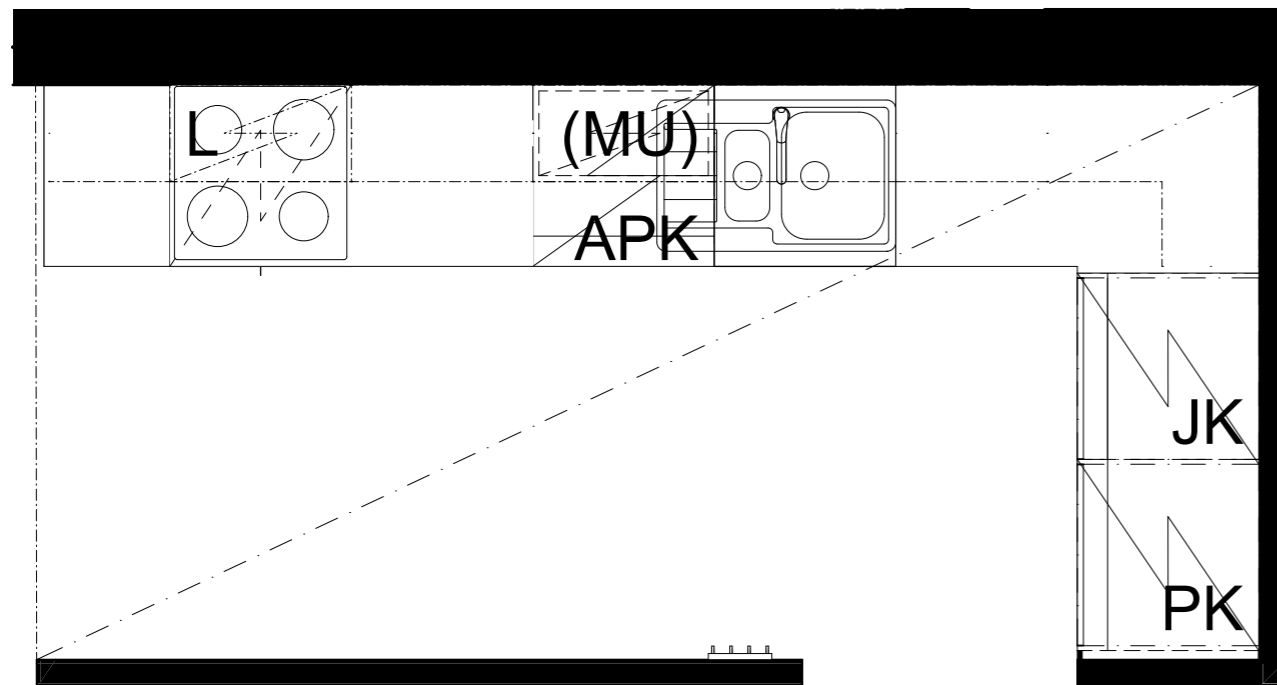
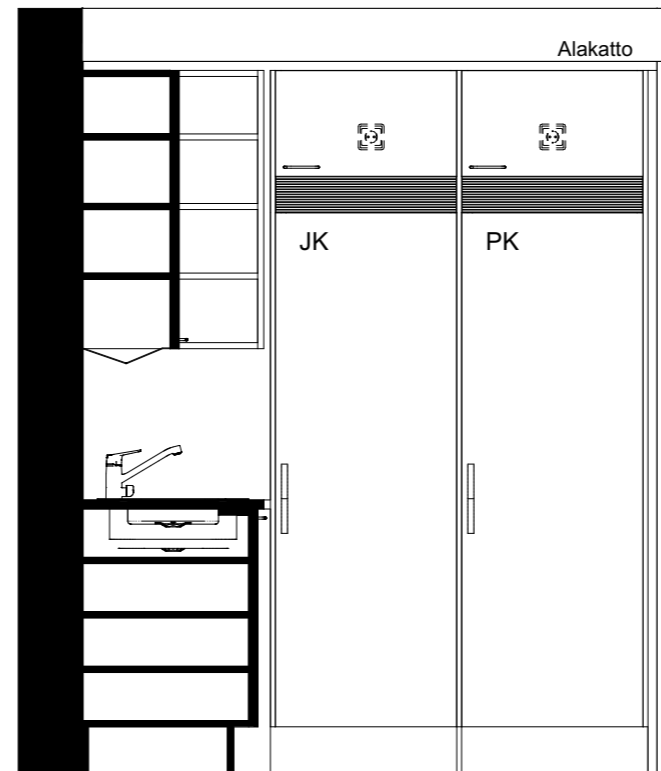
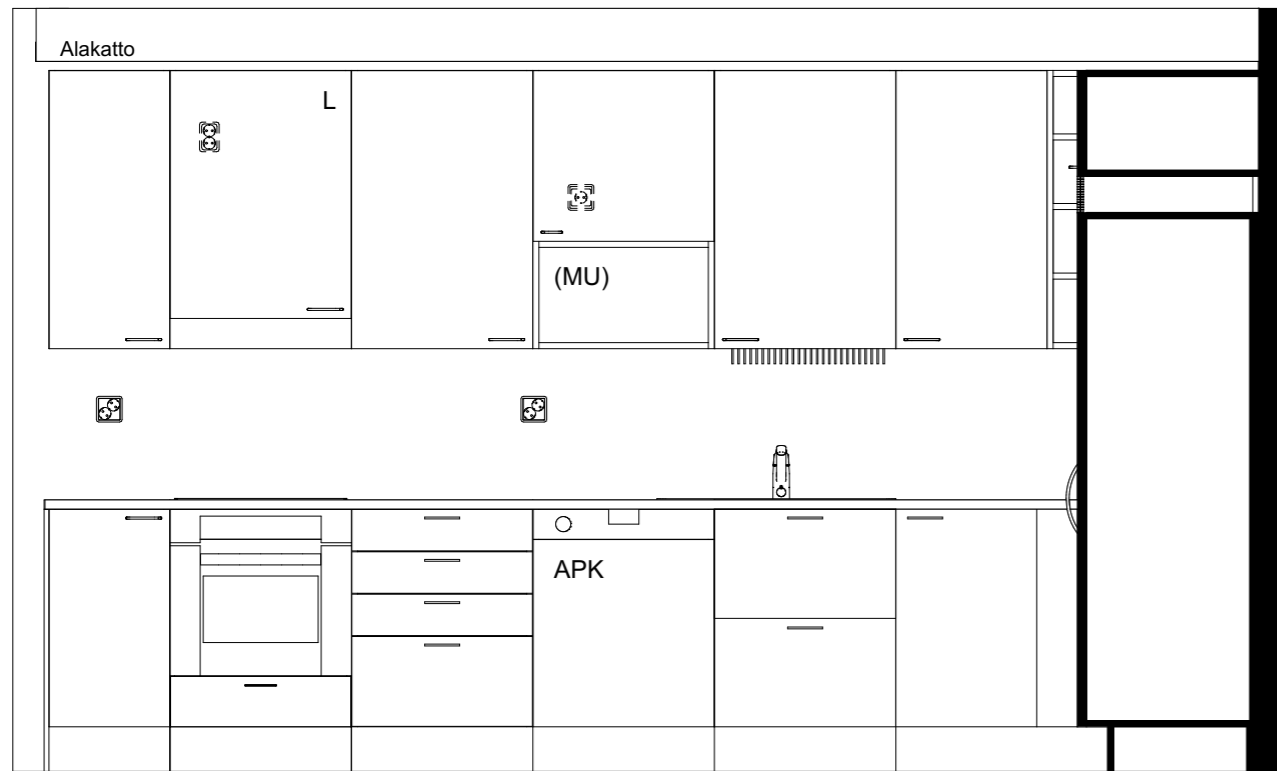

KT26-A10

Kaaviossa olevat tuotteiden kuvat esittävät niiden sijainteja. Kuvat ovat symboleita, tuotteet visuaalisesti esitettyjä ja niihin liittyvät ratkaisut voivat poiketa kaaviossa esitetystä. Pääosin tuotteet on esitetty "Asunnon materiaalivalinnat"-aineistossa. Kaavion mitat ovat moduulimittoja, todelliset mitat saattavat poiketa valmistajasta riippuen. Esitetyt alaslaskujen mitat ovat tavoitteellisia ja saattavat poiketa kuvassa esitetyistä mitoista talotekniikasta johtuvista syistä.

As Oy Helsingin Ahdinlaituri
Länsisatamankatu 41, 00220 Helsinki
20.11.2023



ARKKITEHTIRYHMÄ A6 OY
PURSIMIEHENKATU 29 A 00150 HELSINKI
BÄTSMANGATAN 29 A 00150 HELSINGFORS
PUH/TEL 010 424 3200 etunimi.sukunimi@a6oy.fi

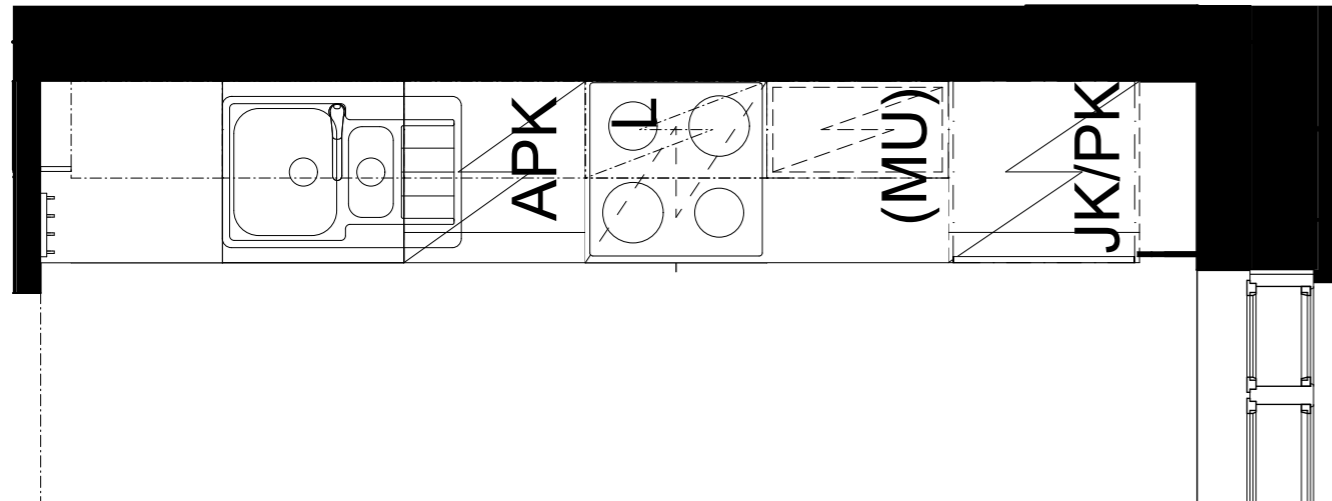
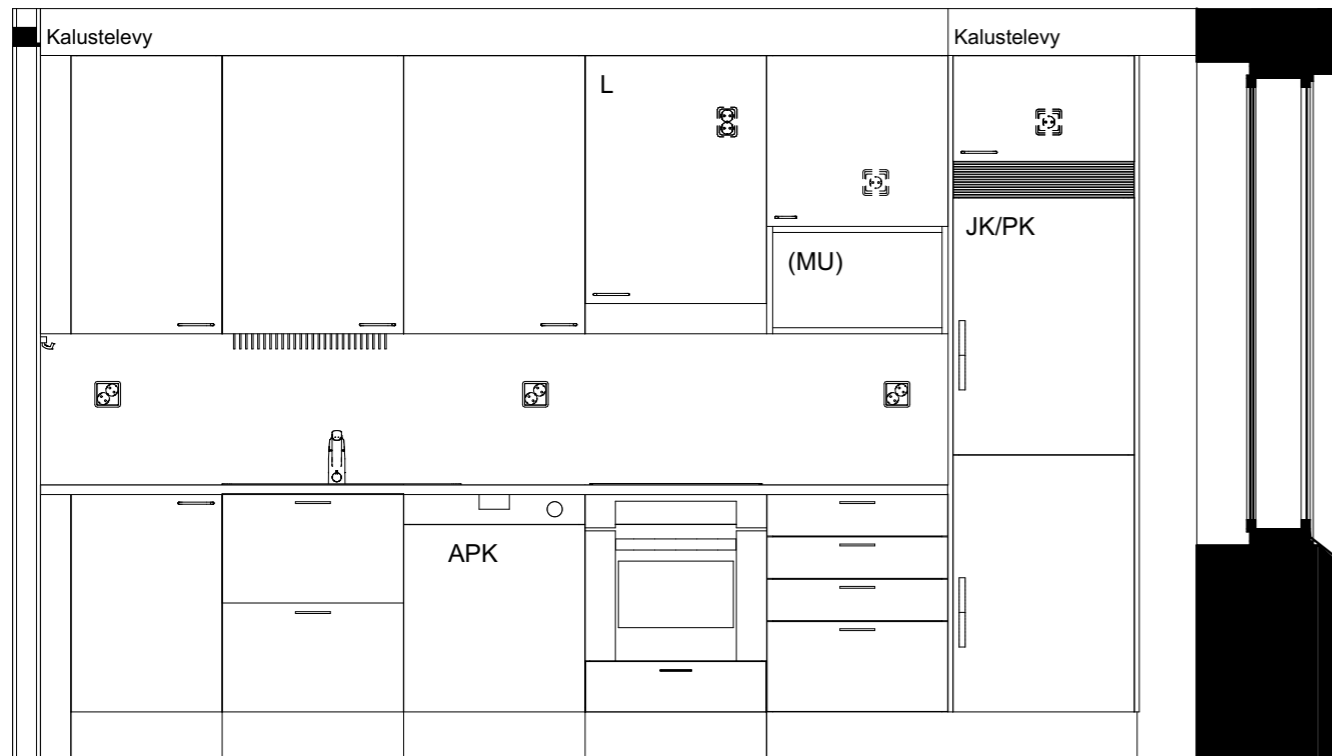

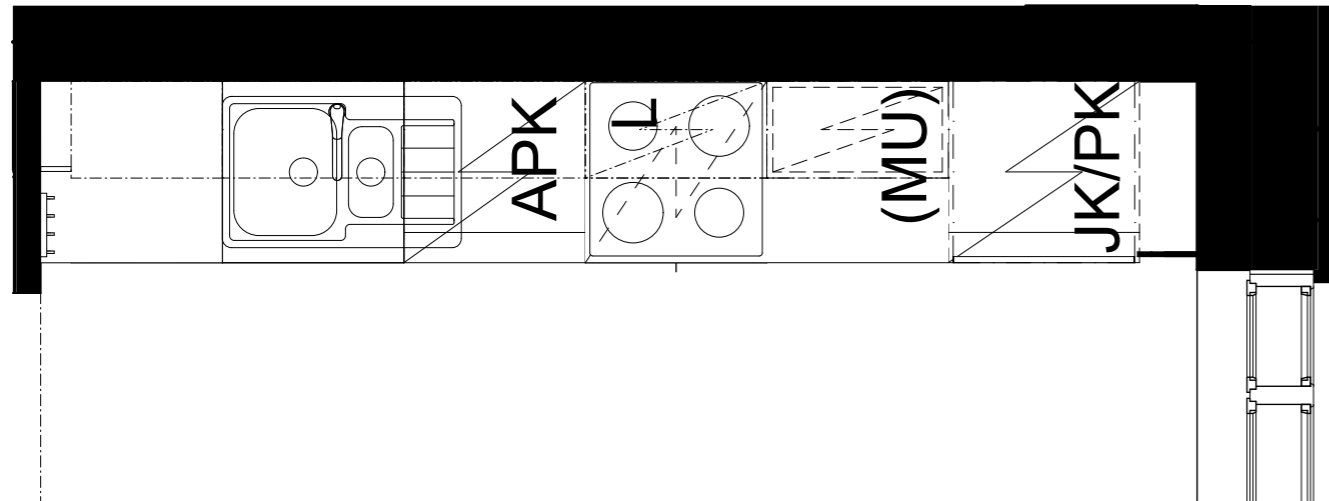
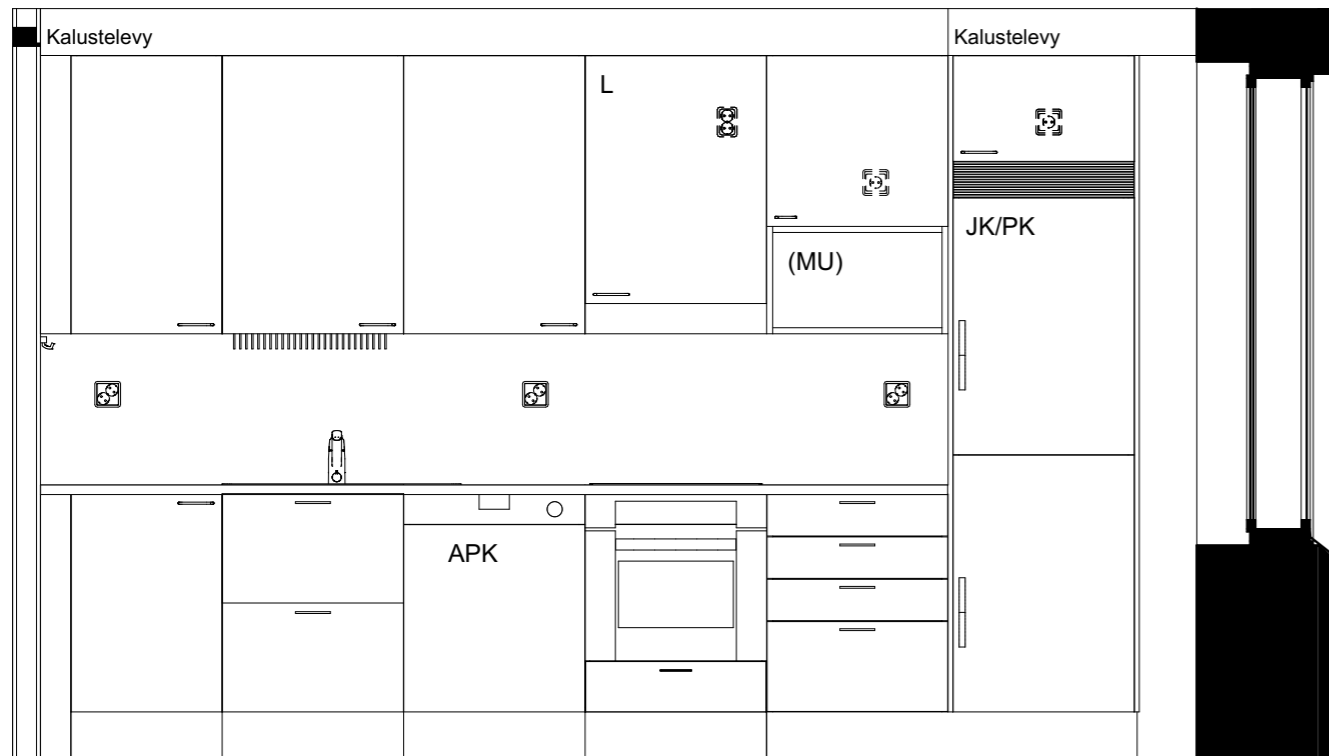

KT25-A75

Kaaviossa olevat tuotteiden kuvat esittävät niiden sijainteja. Kuvat ovat symboleita, tuotteet visuaalisesti esitettyjä ja niihin liittyvät ratkaisut voivat poiketa kaaviossa esitetystä. Pääosin tuotteet on esitetty "Asunnon materiaalivalinnat"-aineistossa. Kaavion mitat ovat moduulimittoja, todelliset mitat saattavat poiketa valmistajasta riippuen. Esitetyt alaslaskujen mitat ovat tavoitteellisia ja saattavat poiketa kuvassa esitetyistä mitoista talotekniikasta johtuvista syistä.

As Oy Helsingin Ahdinlaituri
Länsisatamankatu 41, 00220 Helsinki
20.11.2023



ARKKITEHTIRYHMÄ A6 OY
PURSIMIEHENKATU 29 A 00150 HELSINKI
BÄTSMANGATAN 29 A 00150 HELSINGFORS
PUH/TEL 010 424 3200 etunimi.sukunimi@a6oy.fi

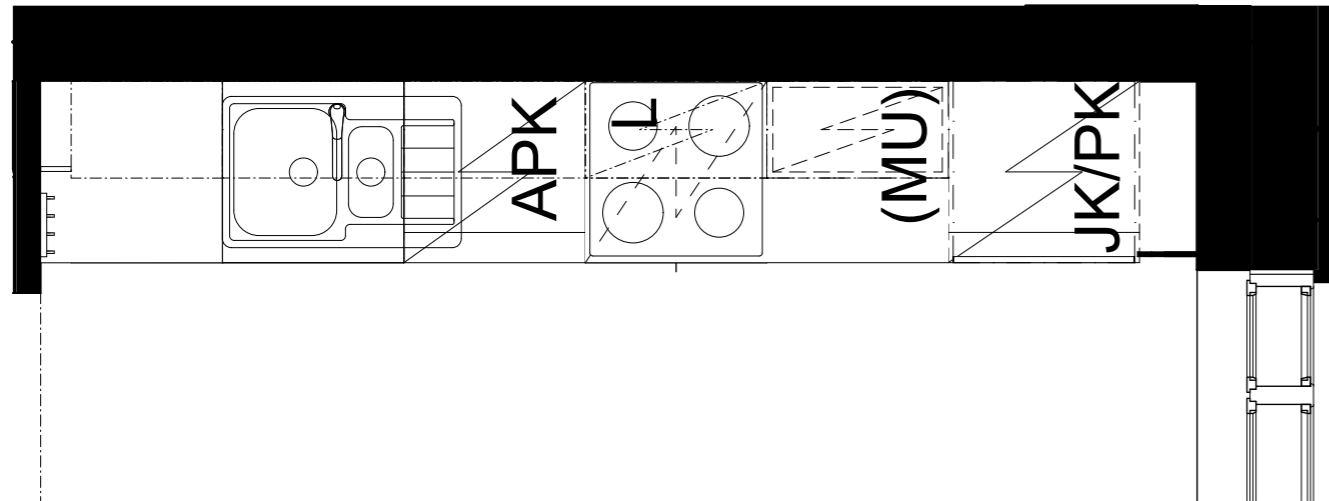
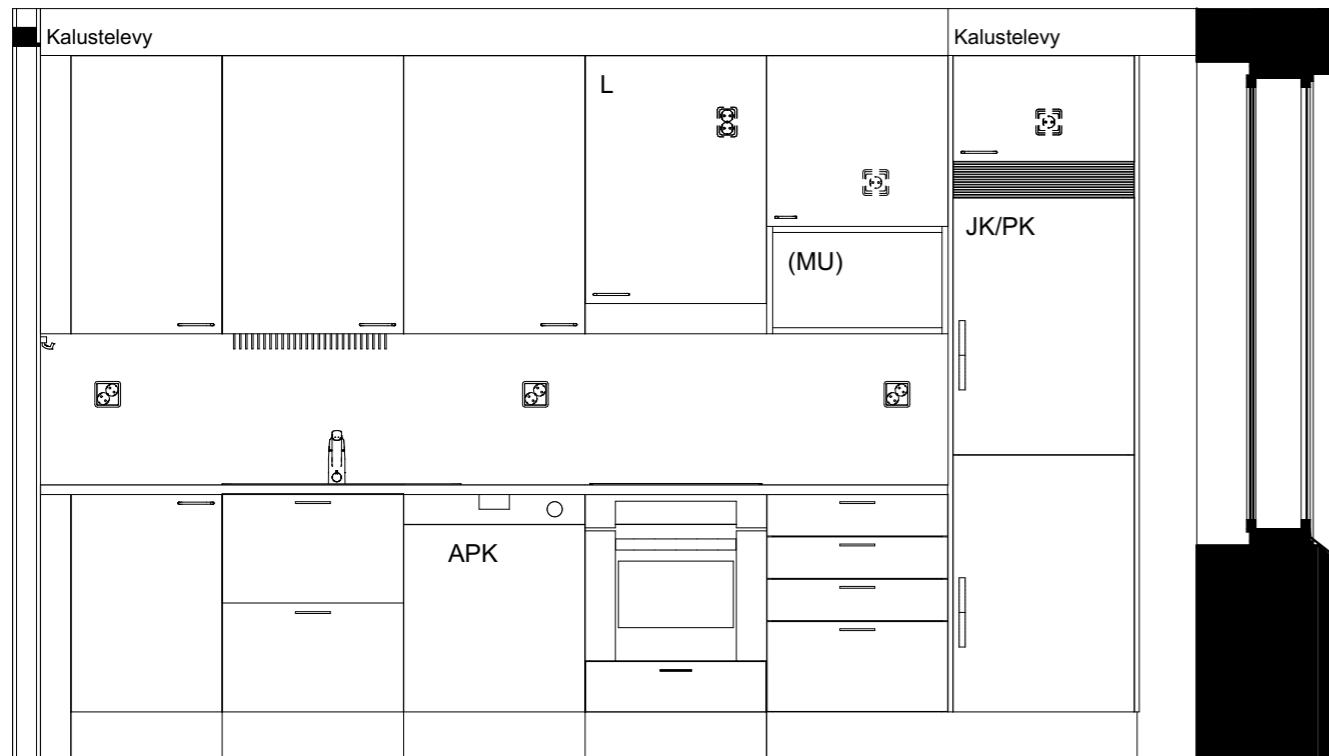

KT25-A57

Kaaviossa olevat tuotteiden kuvat esittävät niiden sijainteja. Kuvat ovat symboleita, tuotteet visuaalisesti esitettyjä ja niihin liittyvät ratkaisut voivat poiketa kaaviossa esitetystä. Pääosin tuotteet on esitetty "Asunnon materiaalivalinnat"-aineistossa. Kaavion mitat ovat moduulimittoja, todelliset mitat saattavat poiketa valmistajasta riippuen. Esitetyt alaslaskujen mitat ovat tavoitteellisia ja saattavat poiketa kuvassa esitetyistä mitoista talotekniikasta johtuvista syistä.

As Oy Helsingin Ahdinlaituri
Länsisatamankatu 41, 00220 Helsinki
20.11.2023



ARKKITEHTIRYHMÄ A6 OY
PURSIMIEHENKATU 29 A 00150 HELSINKI
BÄTSMANSGATAN 29 A 00150 HELSINGFORS
PUH/TEL 010 424 3200 etunimi.sukunimi@a6oy.fi

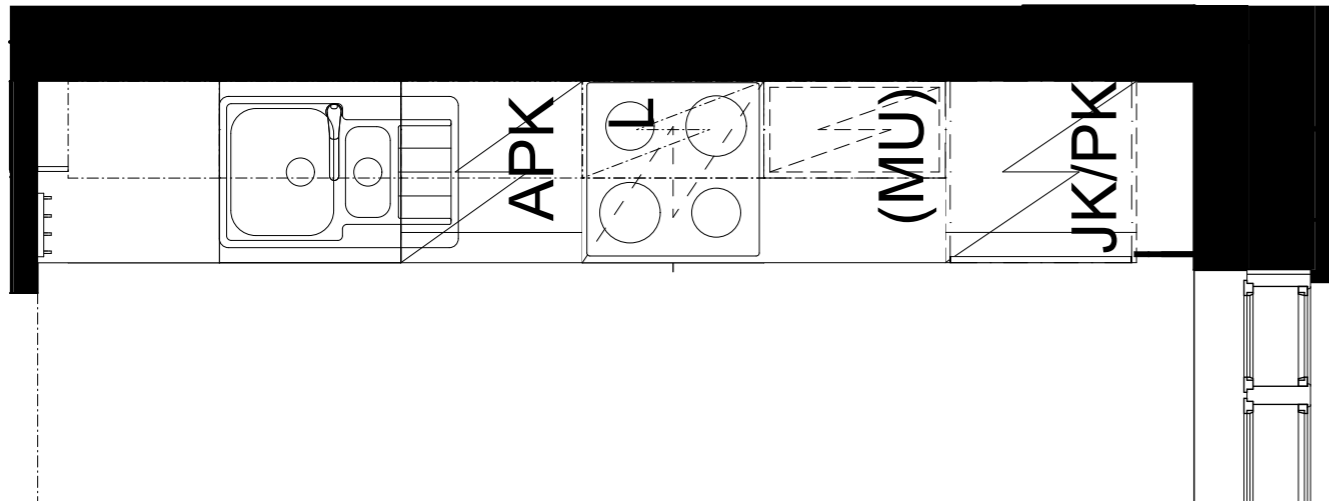
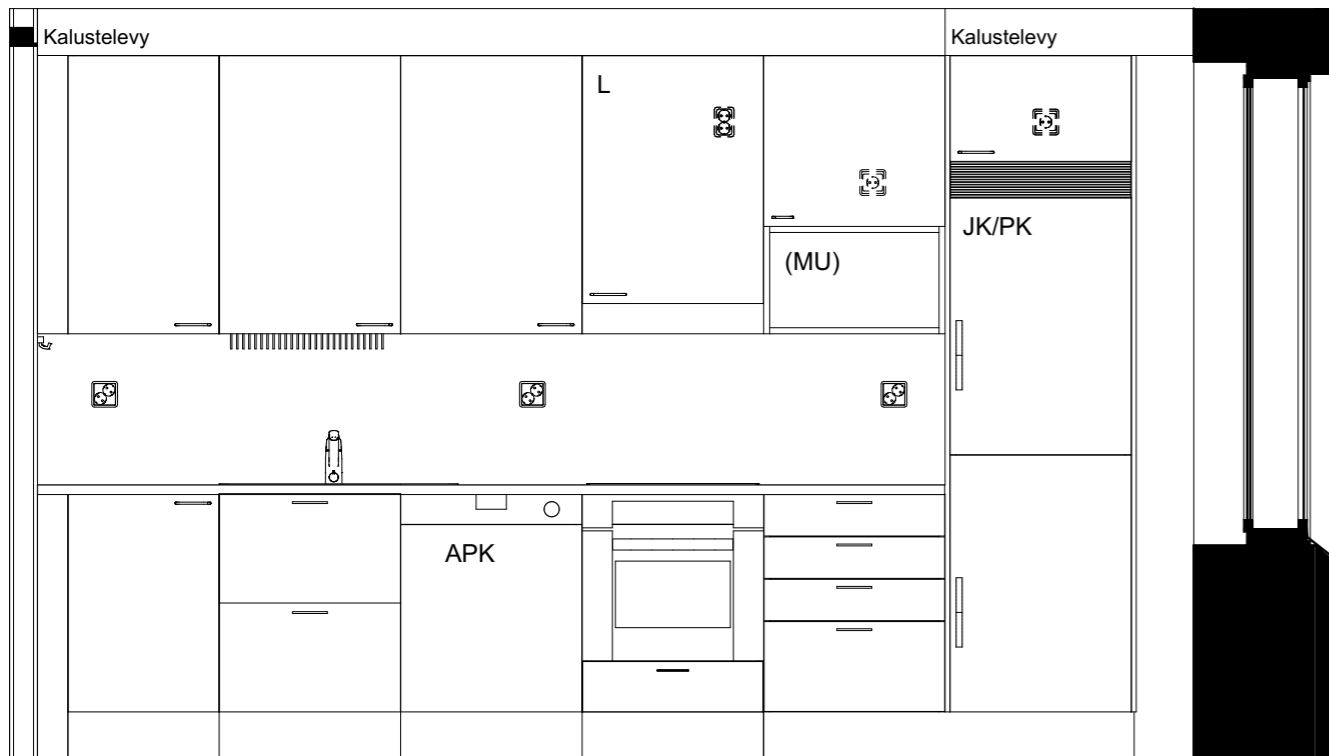

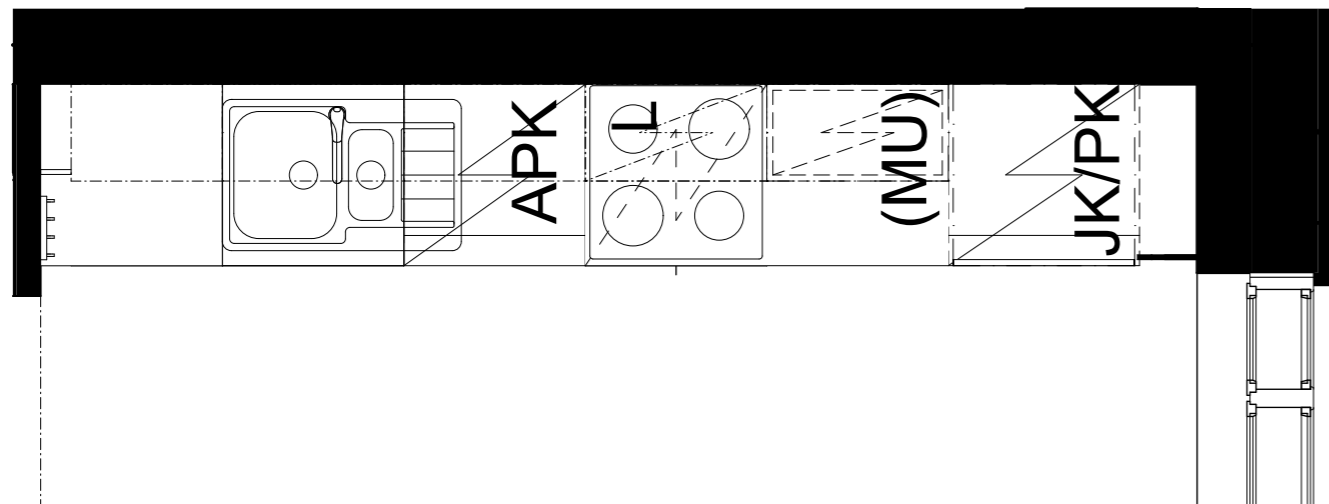
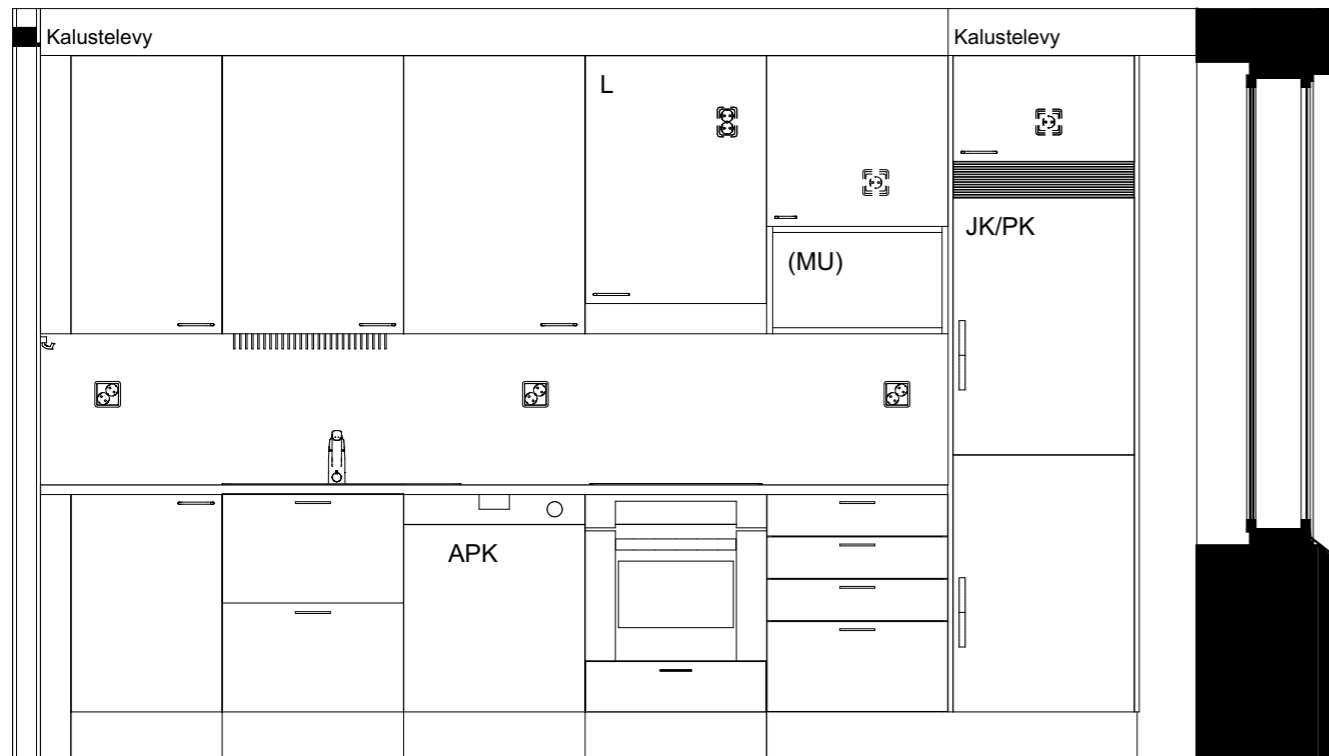

KT25-A45

Kaaviossa olevat tuotteiden kuvat esittävät niiden sijainteja. Kuvat ovat symboleita, tuotteet visuaalisesti esitettyjä ja niihin liittyvät ratkaisut voivat poiketa kaaviossa esitetystä. Pääosin tuotteet on esitetty "Asunnon materiaalivalinnat"-aineistossa. Kaavion mitat ovat moduulimittoja, todelliset mitat saattavat poiketa valmistajasta riippuen. Esitetyt alaslaskujen mitat ovat tavoitteellisia ja saattavat poiketa kuvassa esitetyistä mitoista talotekniikasta johtuvista syistä.

As Oy Helsingin Ahdinlaituri
Länsisatamankatu 41, 00220 Helsinki
20.11.2023



ARKKITEHTIRYHMÄ A6 OY
PURSIMIEHENKATU 29 A 00150 HELSINKI
BÄTSMANSGATAN 29 A 00150 HELSINGFORS
PUH/TEL 010 424 3200 etunimi.sukunimi@a6oy.fi

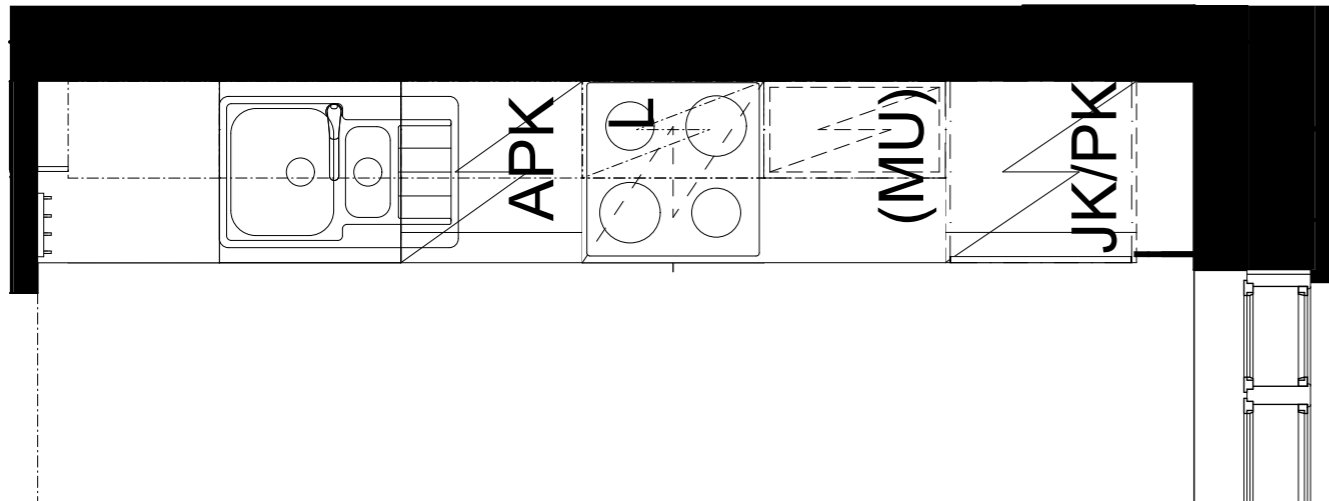
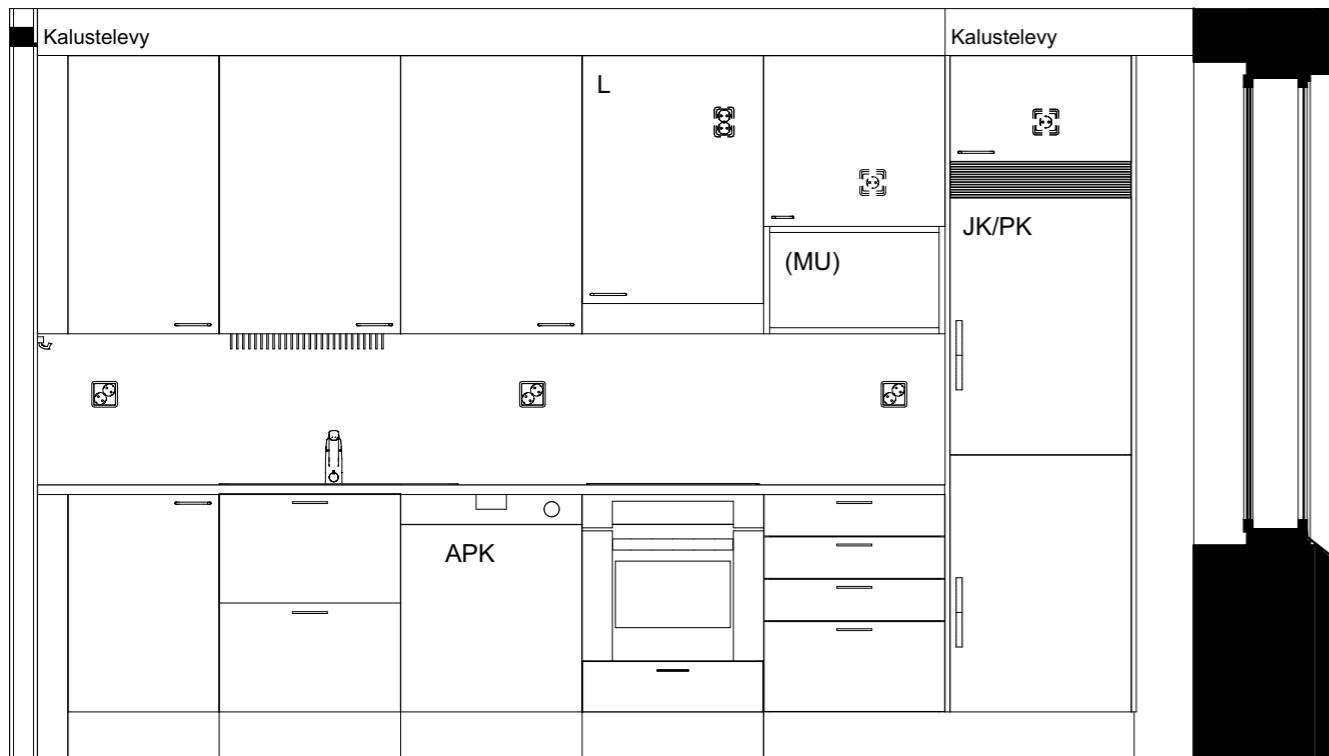

KT25-A51

Kaaviossa olevat tuotteiden kuvat esittävät niiden sijainteja. Kuvat ovat symboleita, tuotteet visuaalisesti esitettyjä ja niihin liittyvät ratkaisut voivat poiketa kaaviossa esitetystä. Pääosin tuotteet on esitetty "Asunnon materiaalivalinnat"-aineistossa. Kaavion mitat ovat moduulimittoja, todelliset mitat saattavat poiketa valmistajasta riippuen. Esitetyt alaslaskujen mitat ovat tavoitteellisia ja saattavat poiketa kuvassa esitetyistä mitoista talotekniikasta johtuvista syistä.

As Oy Helsingin Ahdinlaituri
Länsisatamankatu 41, 00220 Helsinki
20.11.2023



ARKKITEHTIRYHMÄ A6 OY
PURSIMIEHENKATU 29 A 00150 HELSINKI
BÅTSMANSGATAN 29 A 00150 HELSINGFORS
PUH/TEL 010 424 3200 etunimi.sukunimi@a6oy.fi

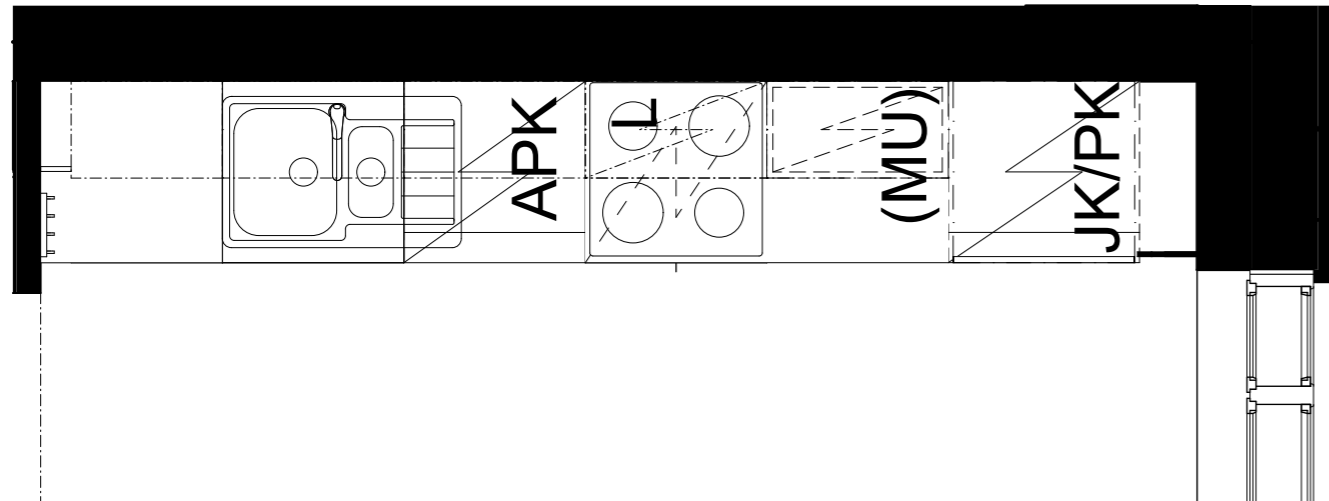
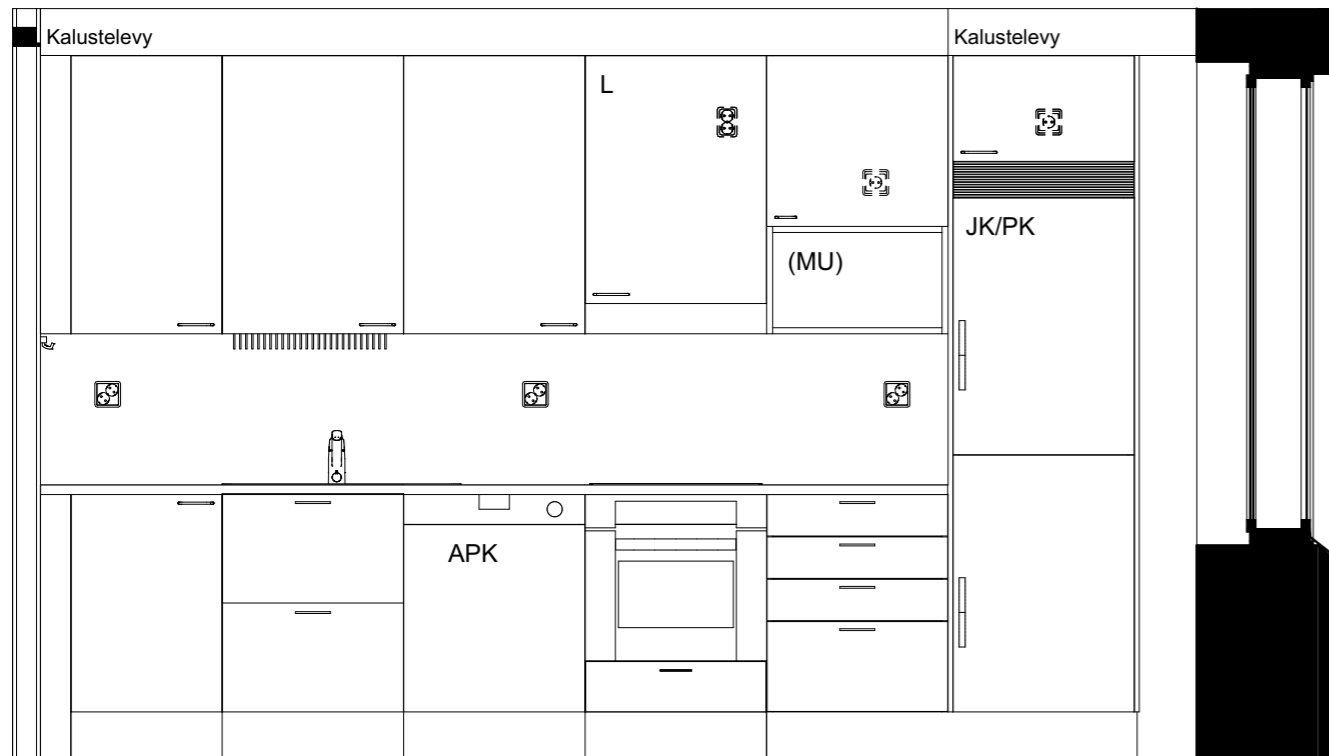

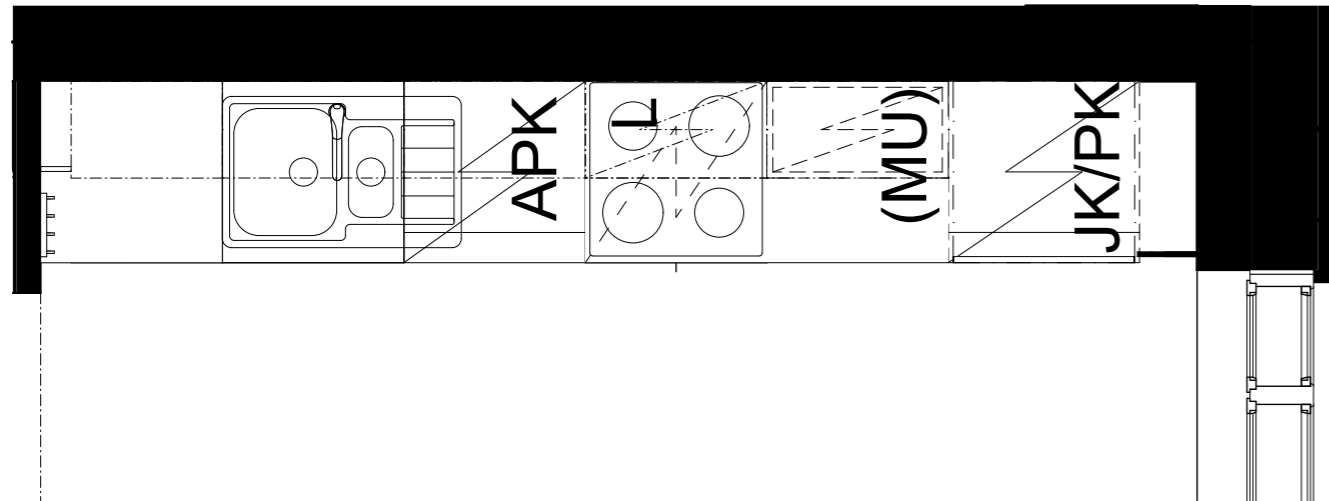
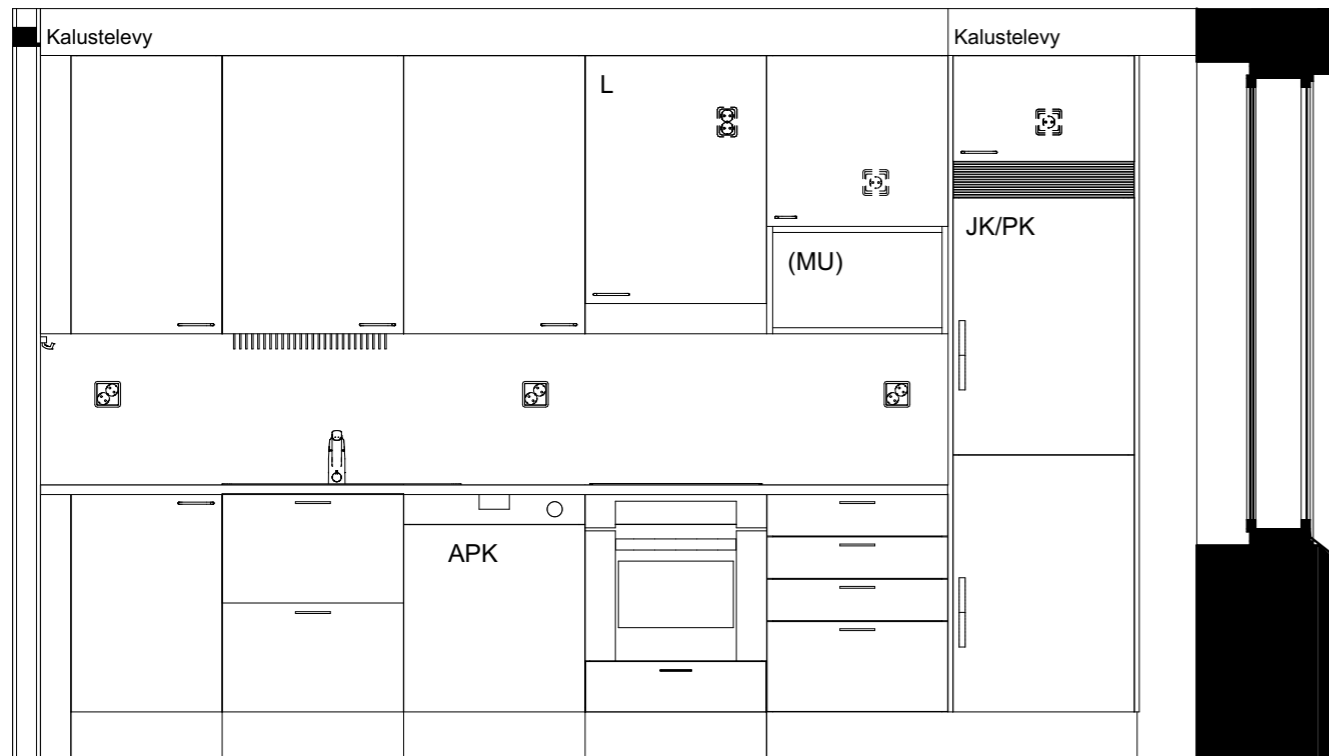

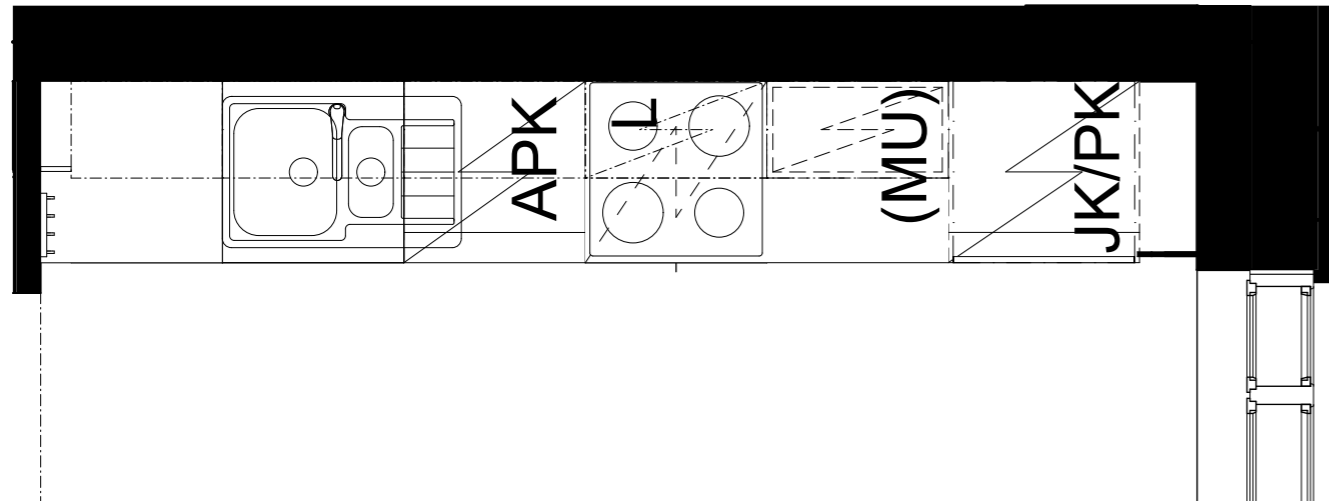
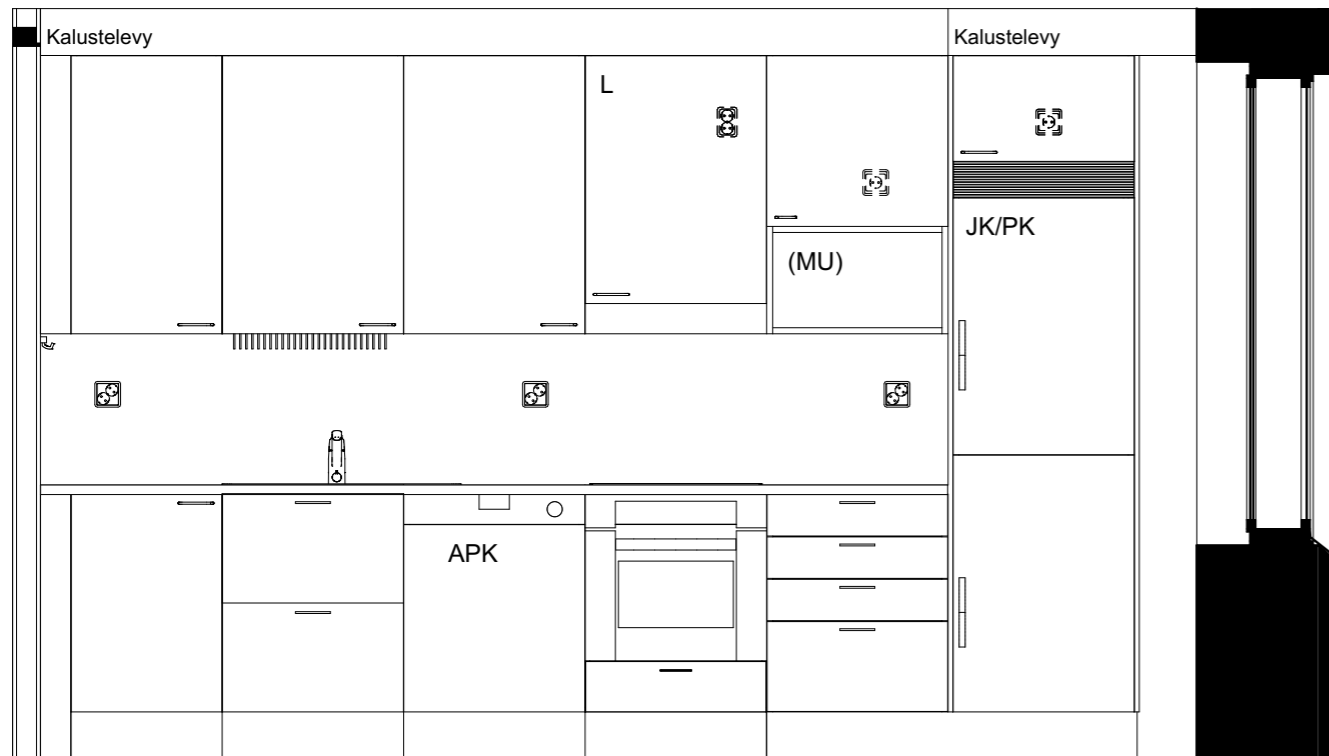

KT25-A21

Kaaviossa olevat tuotteiden kuvat esittävät niiden sijainteja. Kuvat ovat symboleita, tuotteet visuaalisesti esitettynä ja niihin liittyvät ratkaisut voivat poiketa kaaviossa esitetystä. Pääosin tuotteet on esitetty "Asunnon materiaalivalinnat"-aineistossa. Kaavion mitat ovat moduulimittoja, todelliset mitat saattavat poiketa valmistajasta riippuen. Esitetyt alaslaskujen mitat ovat tavoitteellisia ja saattavat poiketa kuvassa esitetyistä mitoista talotekniikasta johtuvista syistä.

As Oy Helsingin Ahdinlaituri
Länsisatamankatu 41, 00220 Helsinki
20.11.2023



ARKKITEHTIRYHMÄ A6 OY
PURSIMIEHENKATU 29 A 00150 HELSINKI
BÄTSMANGATAN 29 A 00150 HELSINGFORS
PUH/TEL 010 424 3200 etunimi.sukunimi@a6oy.fi

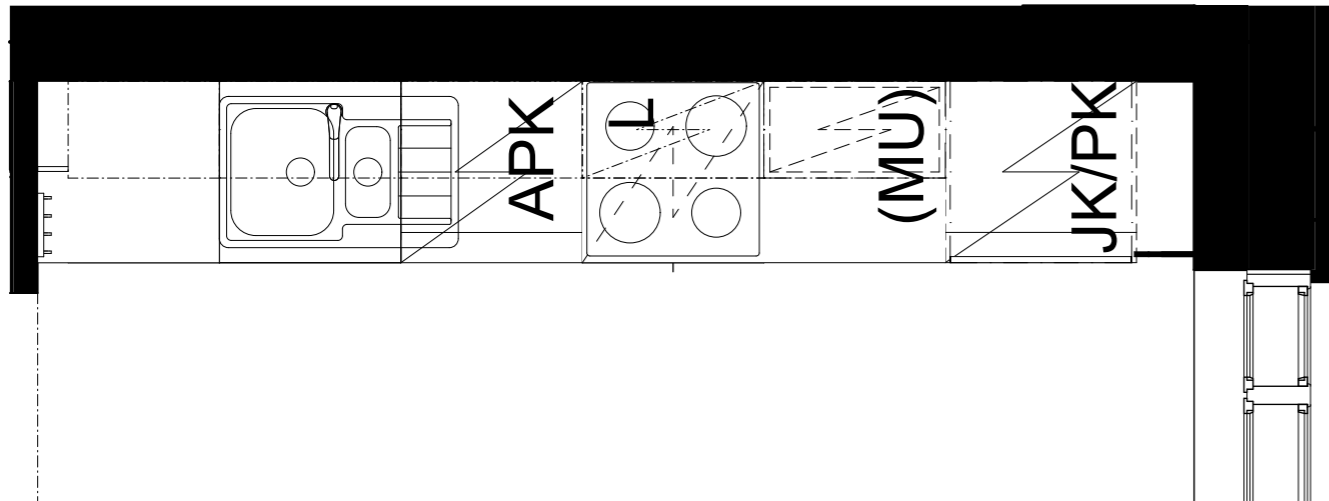
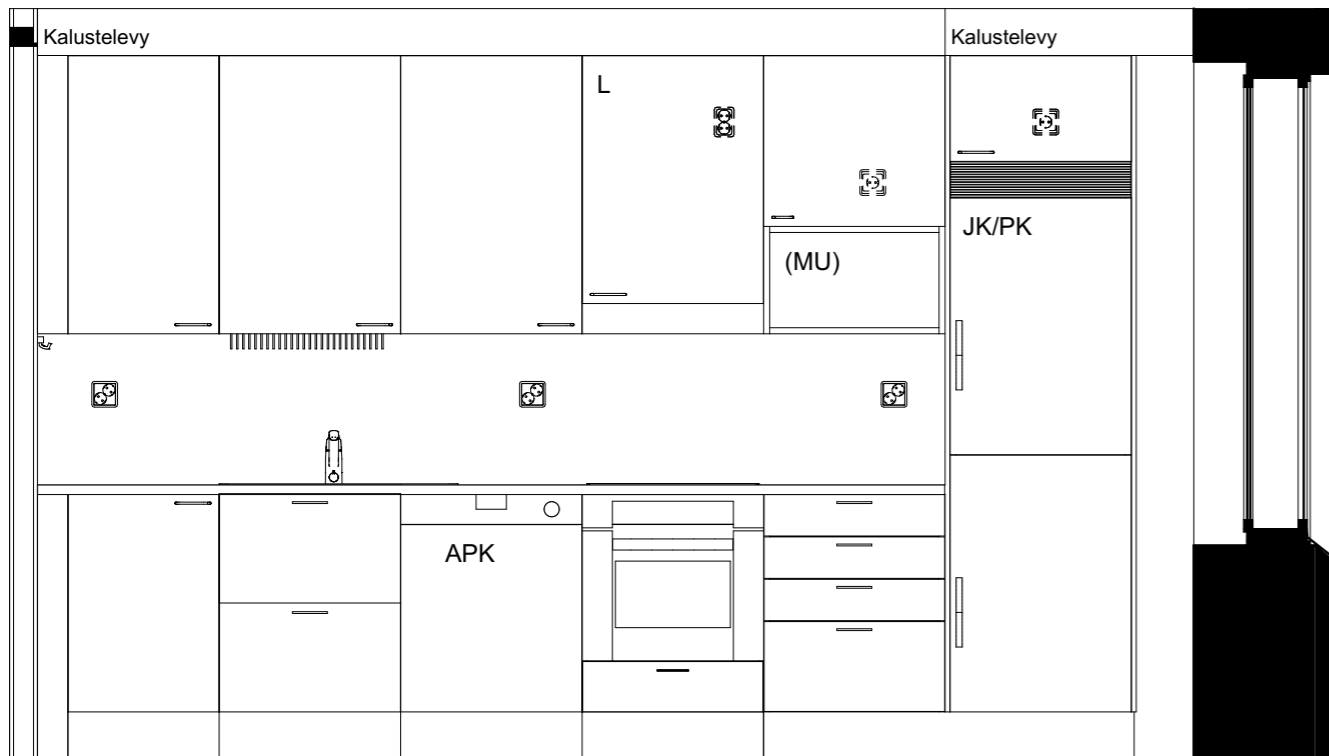

KT25-A27

Kaaviossa olevat tuotteiden kuvat esittävät niiden sijainteja. Kuvat ovat symboleita, tuotteet visuaalisesti esitettyjä ja niihin liittyvät ratkaisut voivat poiketa kaaviossa esitetystä. Pääosin tuotteet on esitetty "Asunnon materiaalivalinnat"-aineistossa. Kaavion mitat ovat moduulimittoja, todelliset mitat saattavat poiketa valmistajasta riippuen. Esitetyt alaslaskujen mitat ovat tavoitteellisia ja saattavat poiketa kuvassa esitetyistä mitoista talotekniikasta johtuvista syistä.

As Oy Helsingin Ahdinlaituri
Länsisatamankatu 41, 00220 Helsinki
20.11.2023



ARKKITEHTIRYHMÄ A6 OY
PURSIMIEHENKATU 29 A 00150 HELSINKI
BÄTSMANGATAN 29 A 00150 HELSINGFORS
PUH/TEL 010 424 3200 etunimi.sukunimi@a6oy.fi

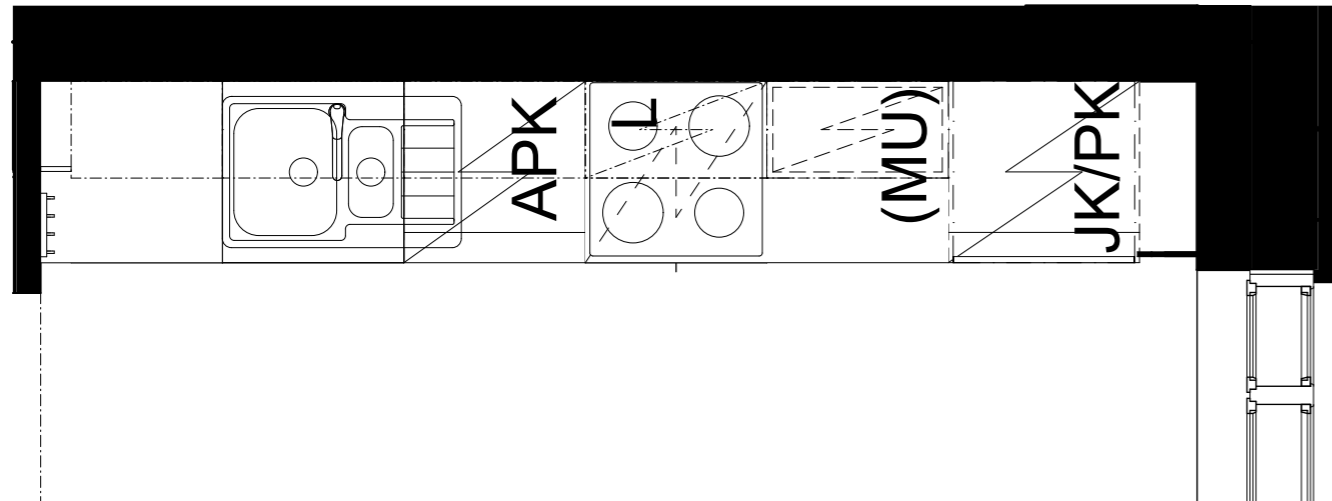
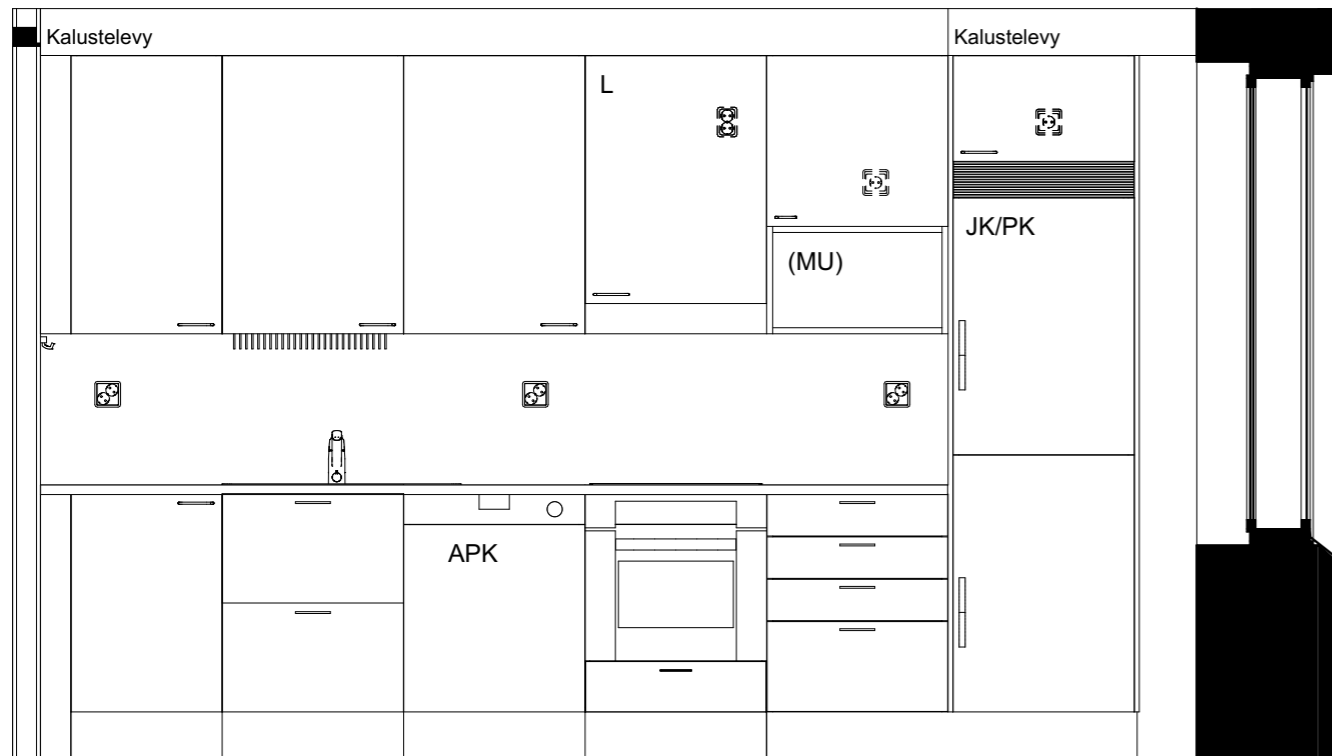

KT25-A9

Kaaviossa olevat tuotteiden kuvat esittävät niiden sijainteja. Kuvat ovat symboleita, tuotteet visuaalisesti esitettyjä ja niihin liittyvät ratkaisut voivat poiketa kaaviossa esitetystä. Pääosin tuotteet on esitetty "Asunnon materiaalivalinnat"-aineistossa. Kaavion mitat ovat moduulimittoja, todelliset mitat saattavat poiketa valmistajasta riippuen. Esitetyt alaslaskujen mitat ovat tavoitteellisia ja saattavat poiketa kuvassa esitetyistä mitoista talotekniikasta johtuvista syistä.

As Oy Helsingin Ahdinlaituri
Länsisatamankatu 41, 00220 Helsinki
20.11.2023



ARKKITEHTIRYHMÄ A6 OY
PURSIMIEHENKATU 29 A 00150 HELSINKI
BÄTSMANSGATAN 29 A 00150 HELSINGFORS
PUH/TEL 010 424 3200 etunimi.sukunimi@a6oy.fi

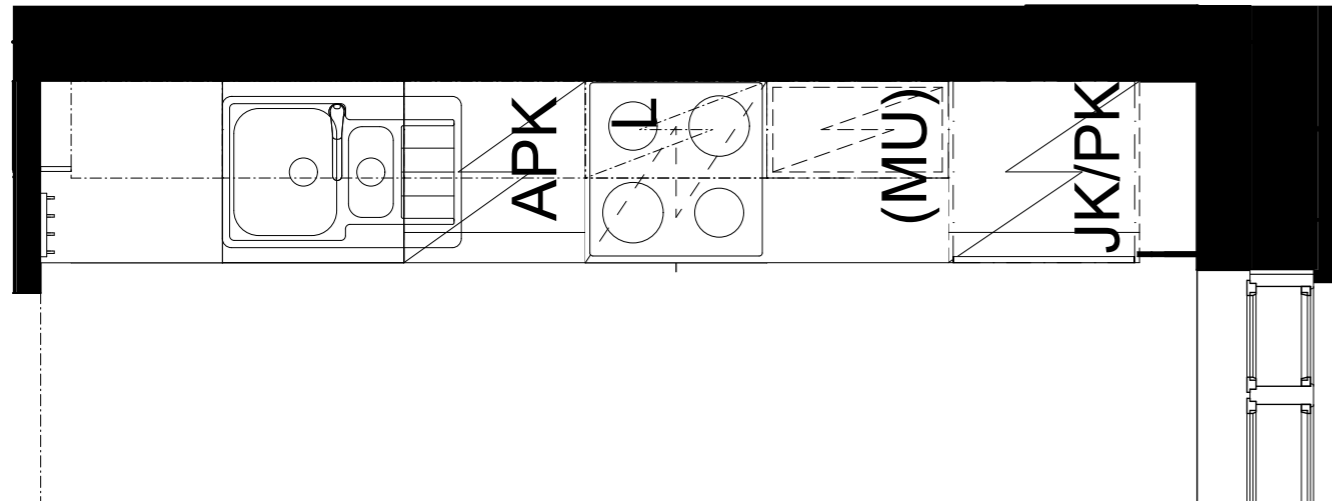
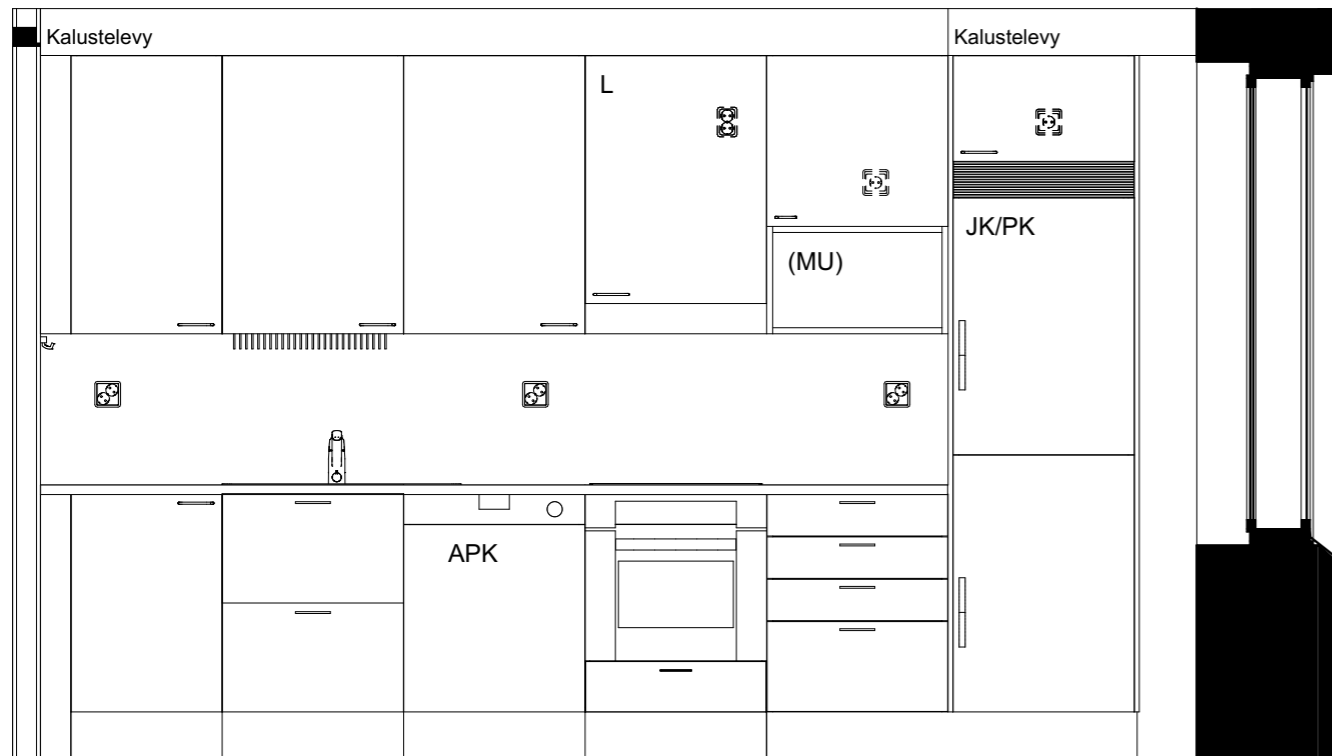

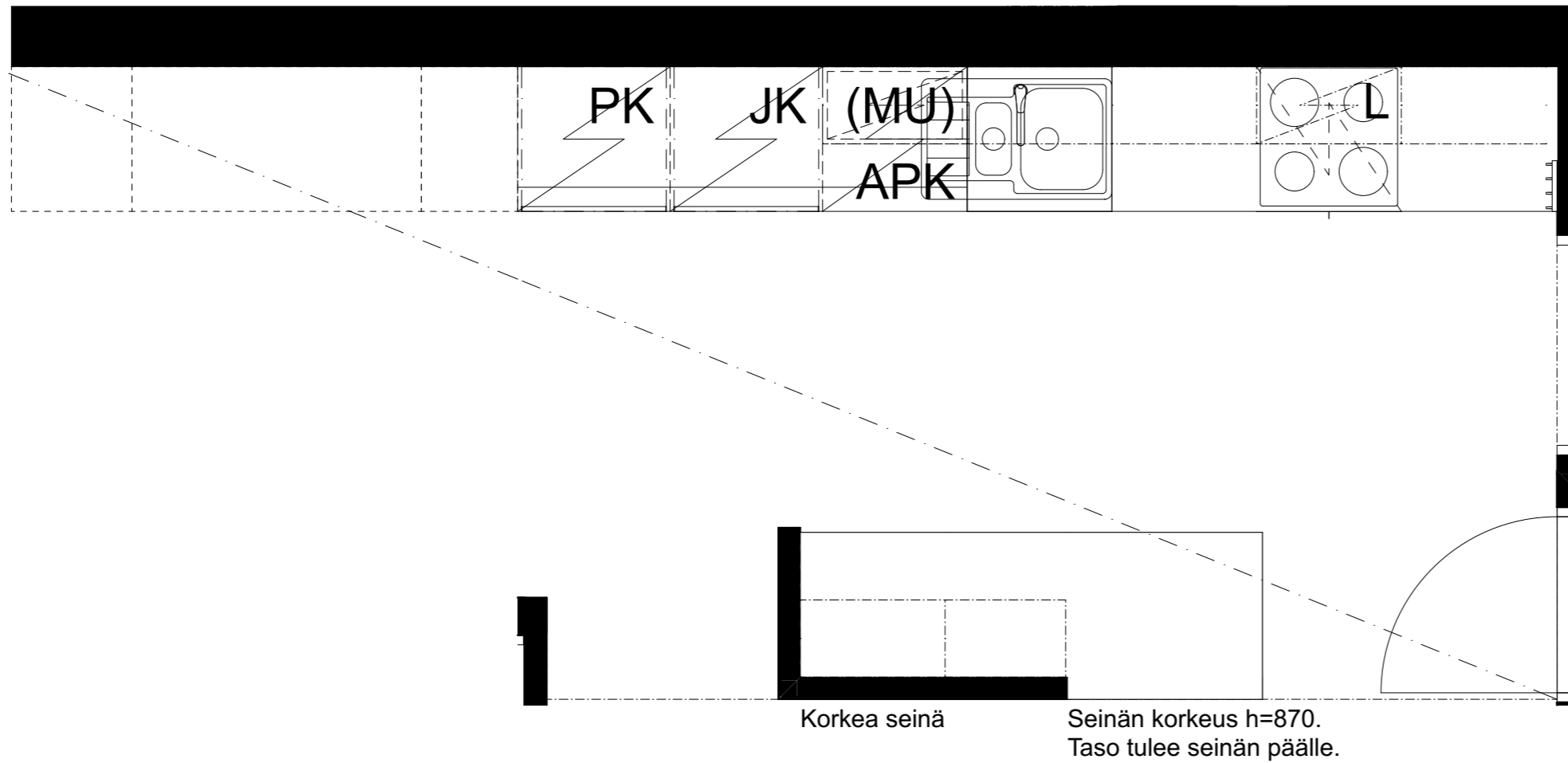
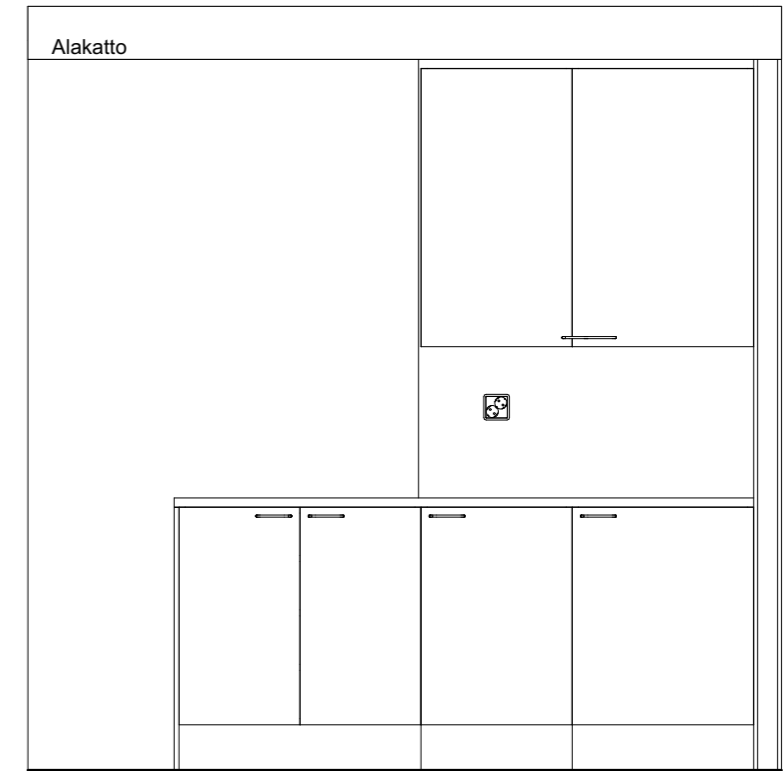
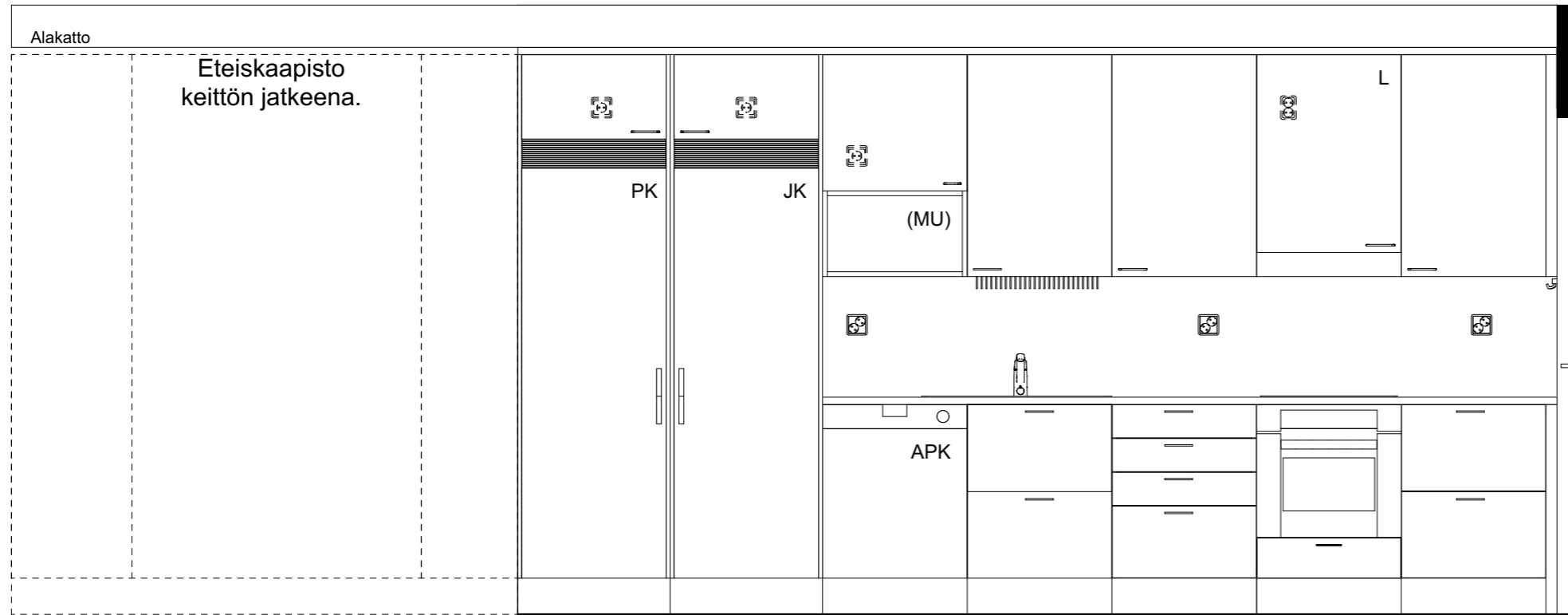

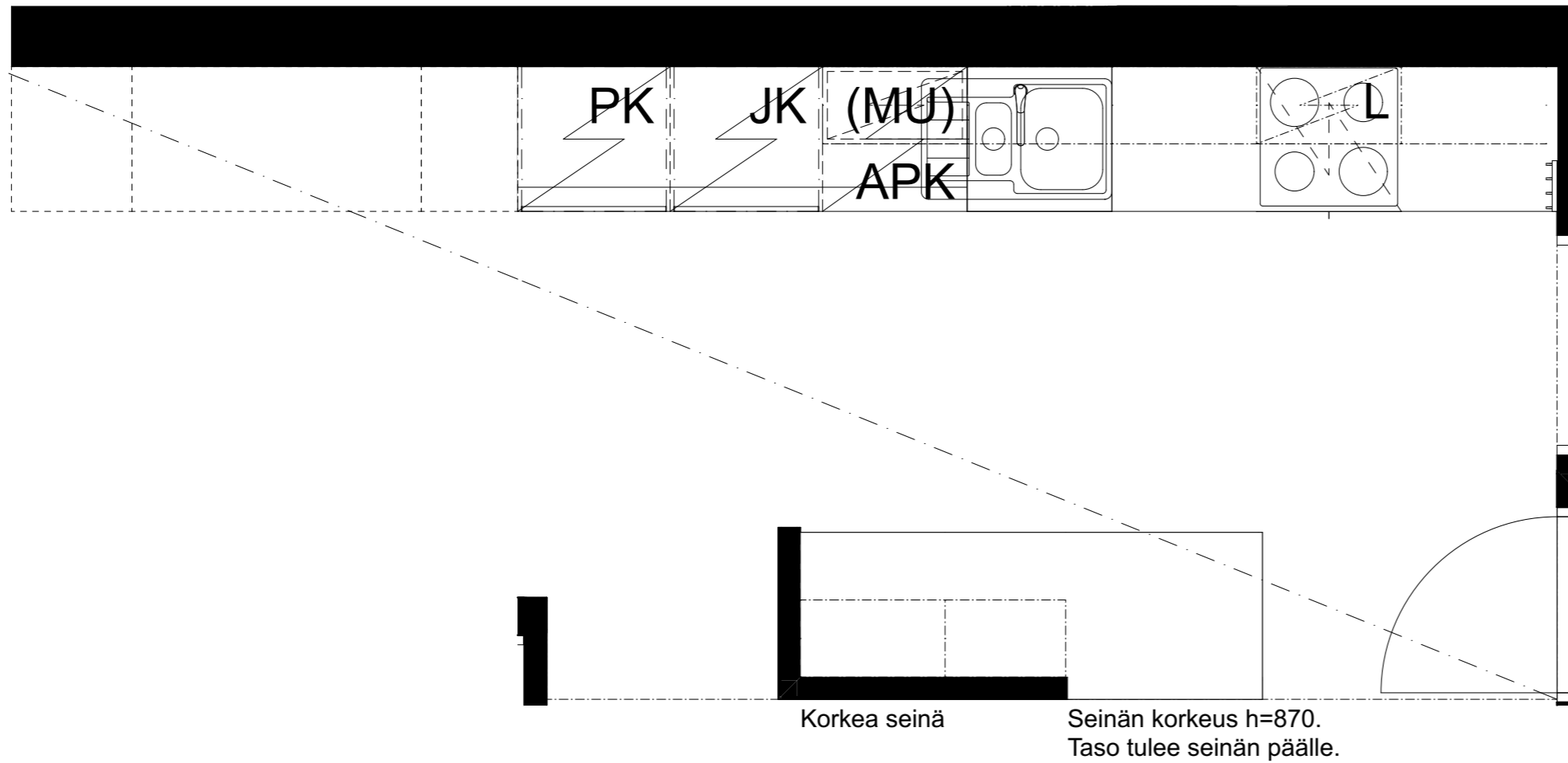
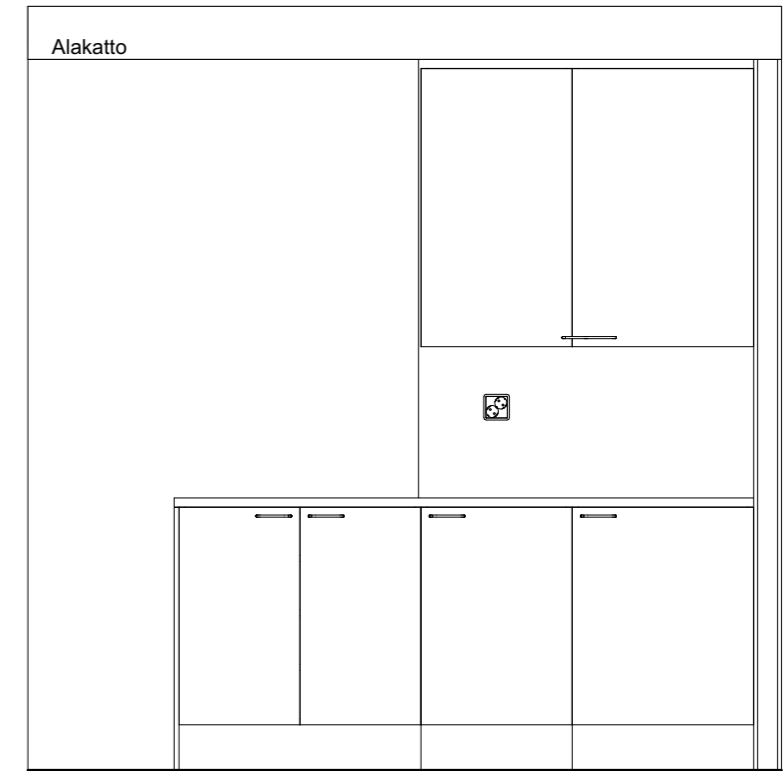
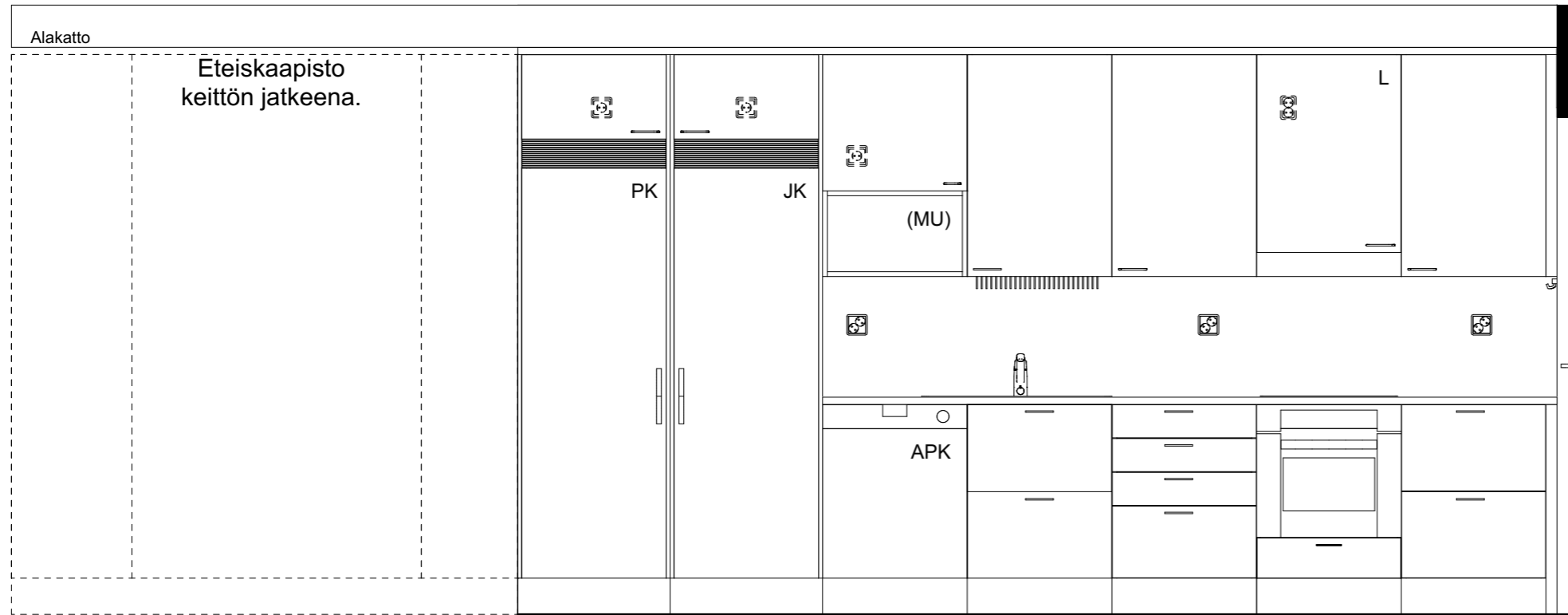

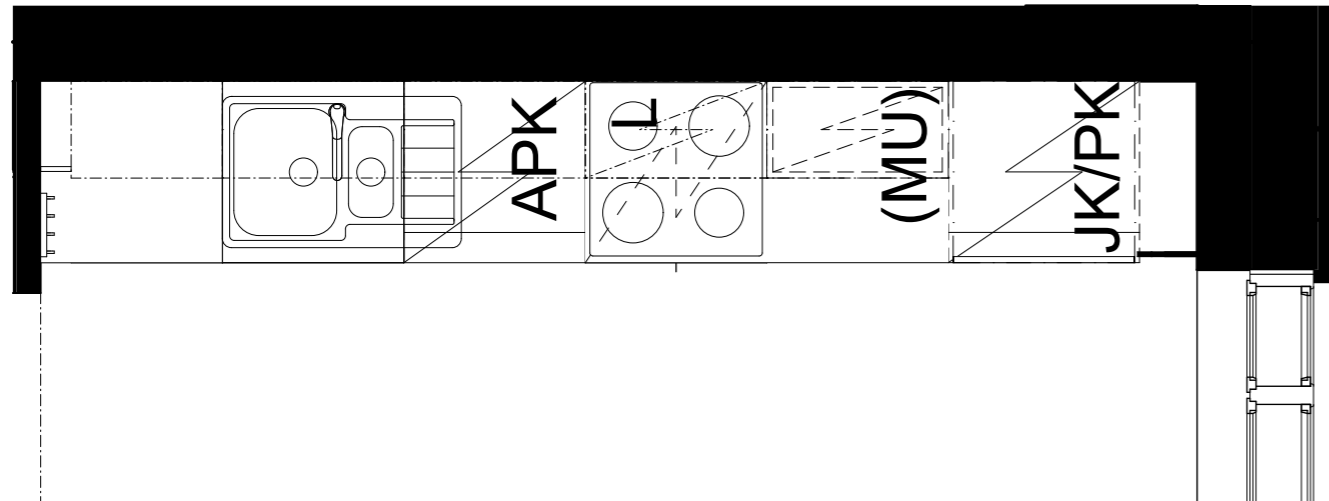
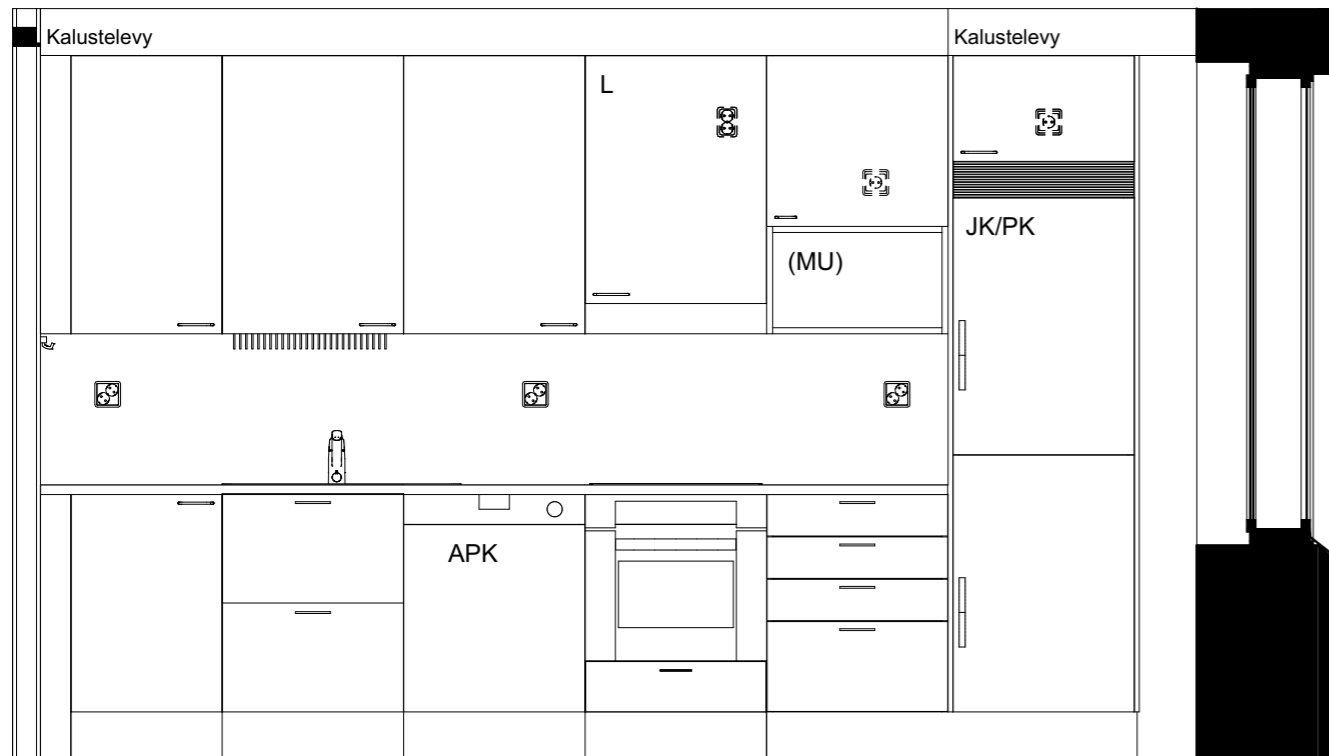

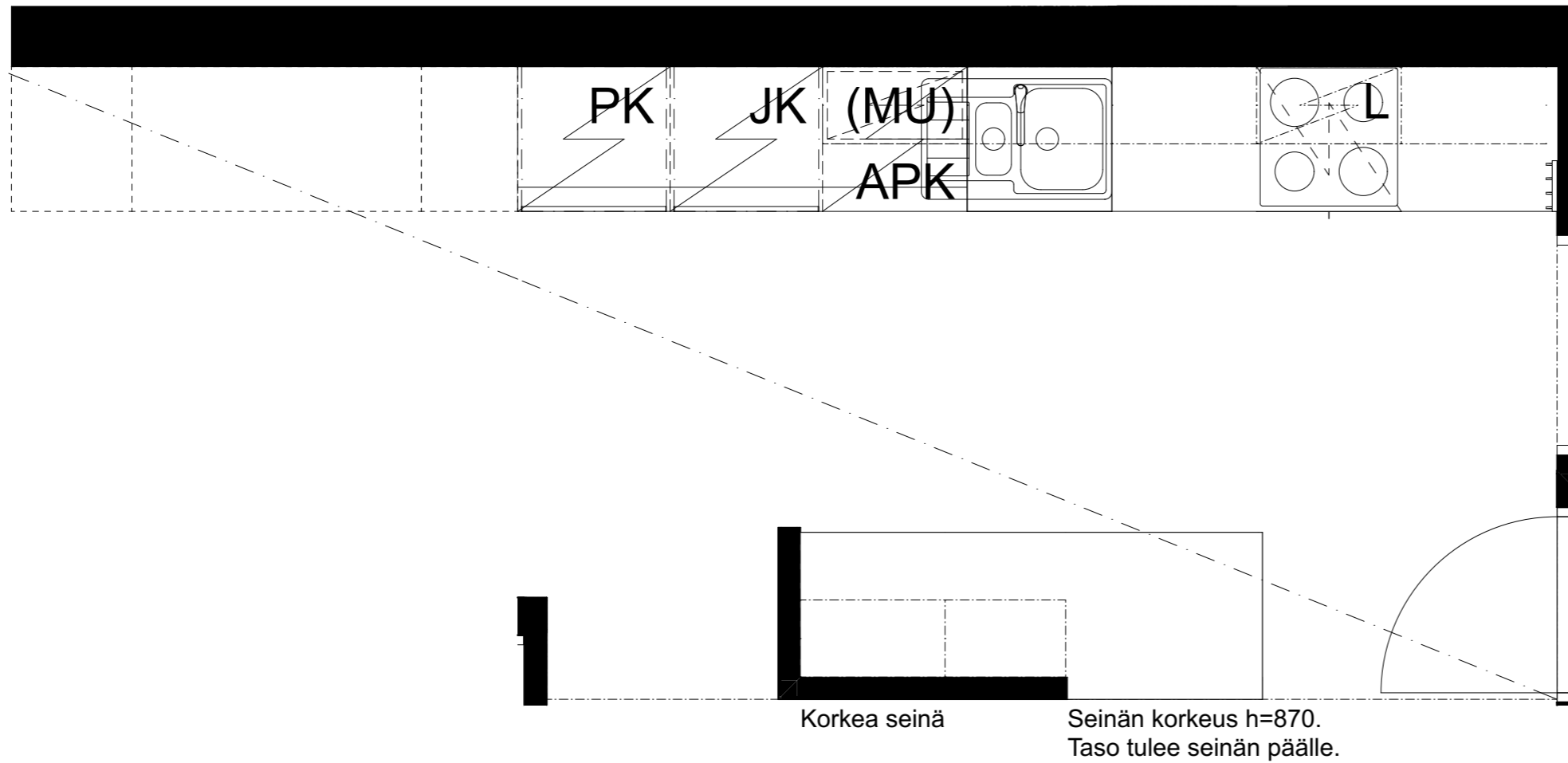
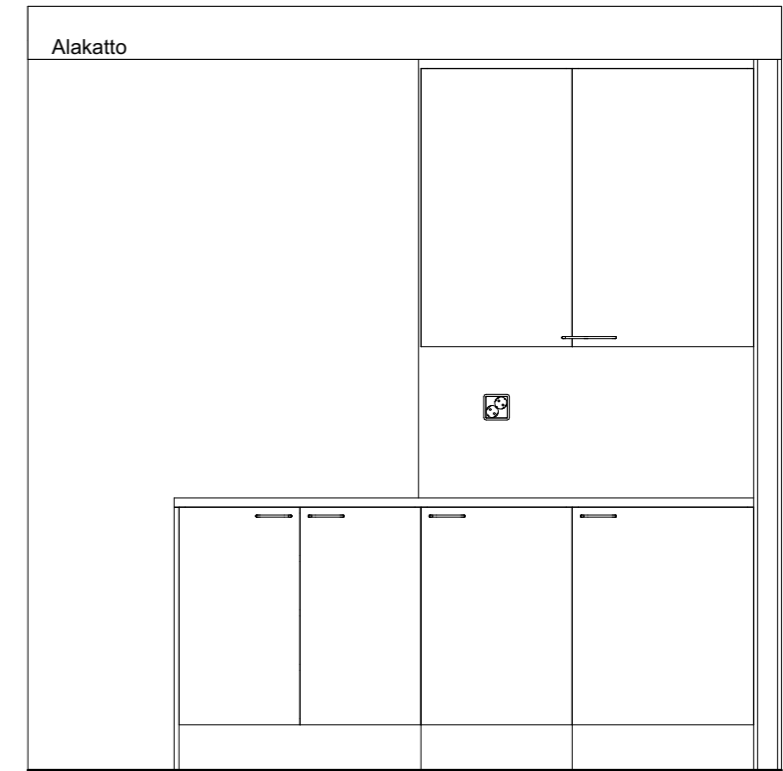
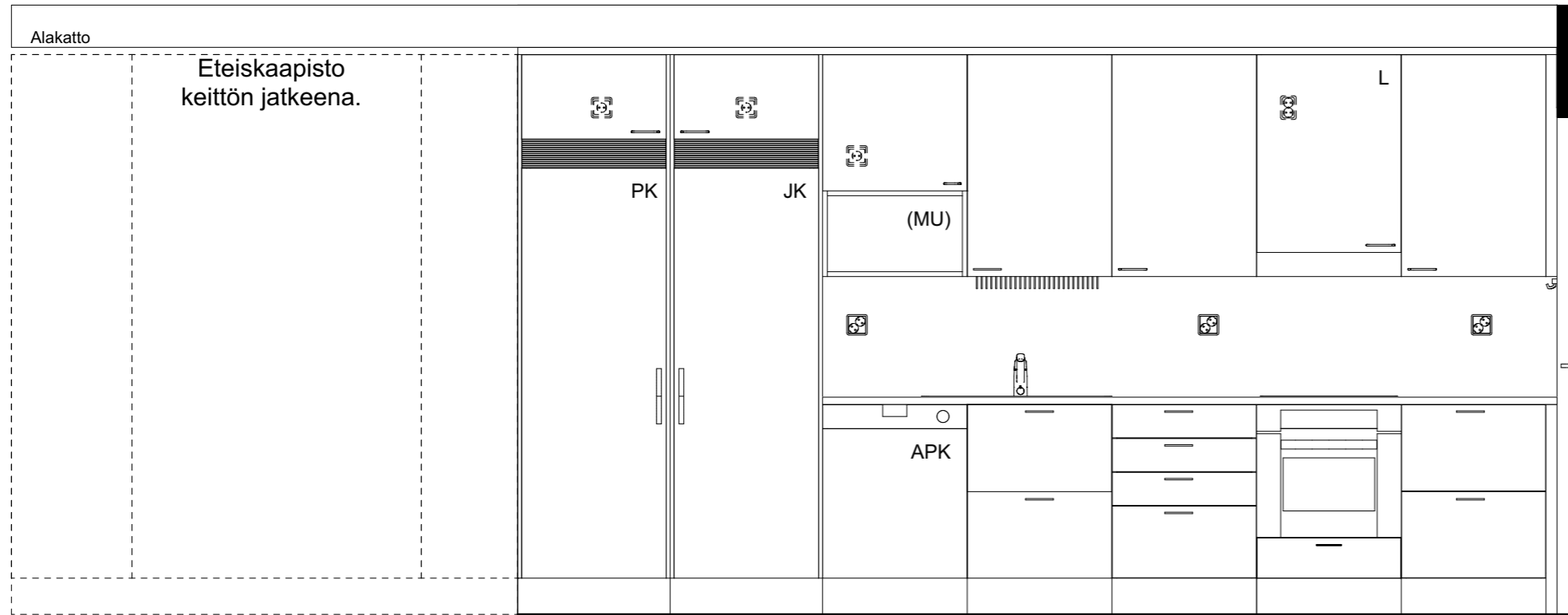

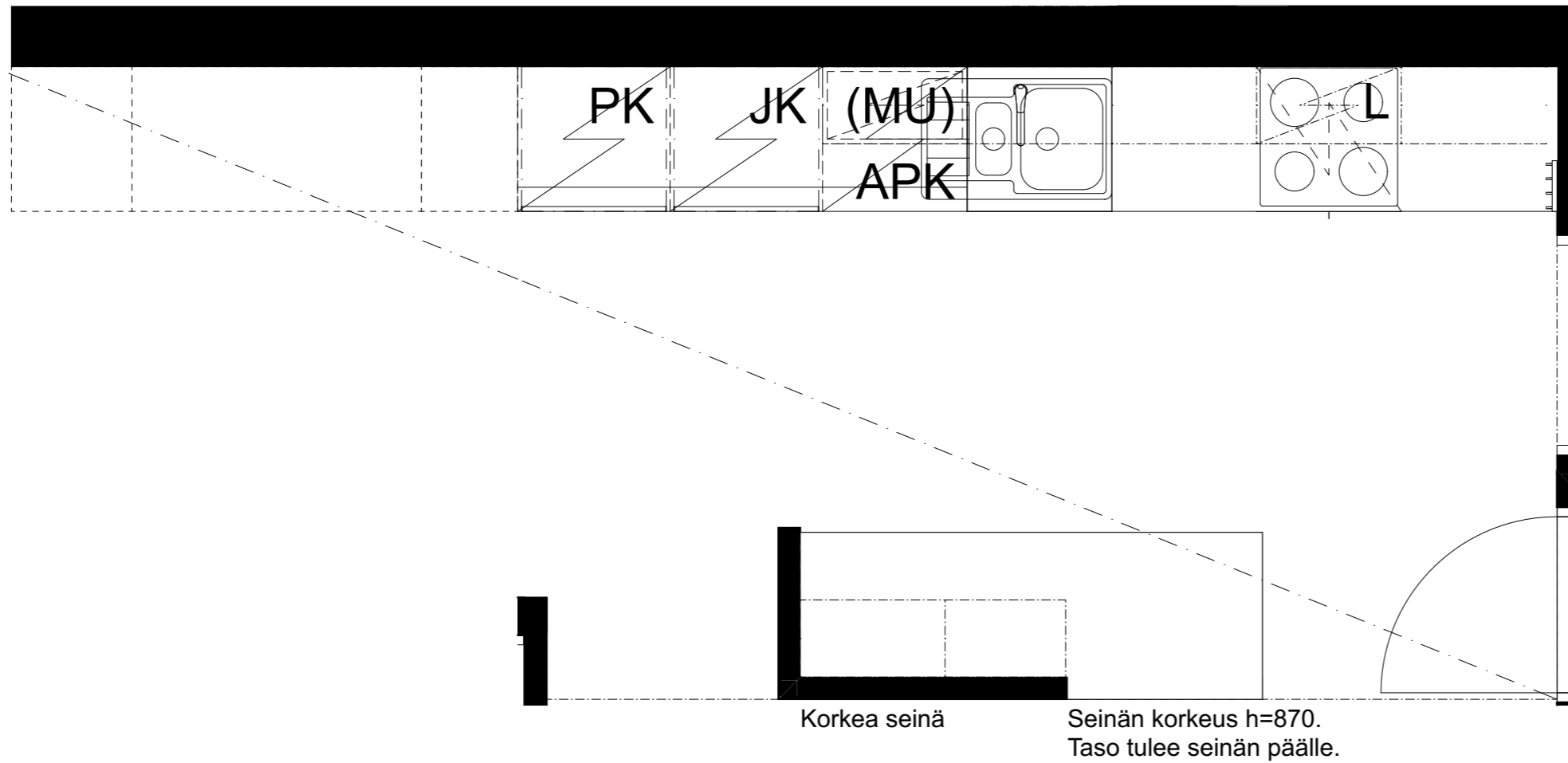
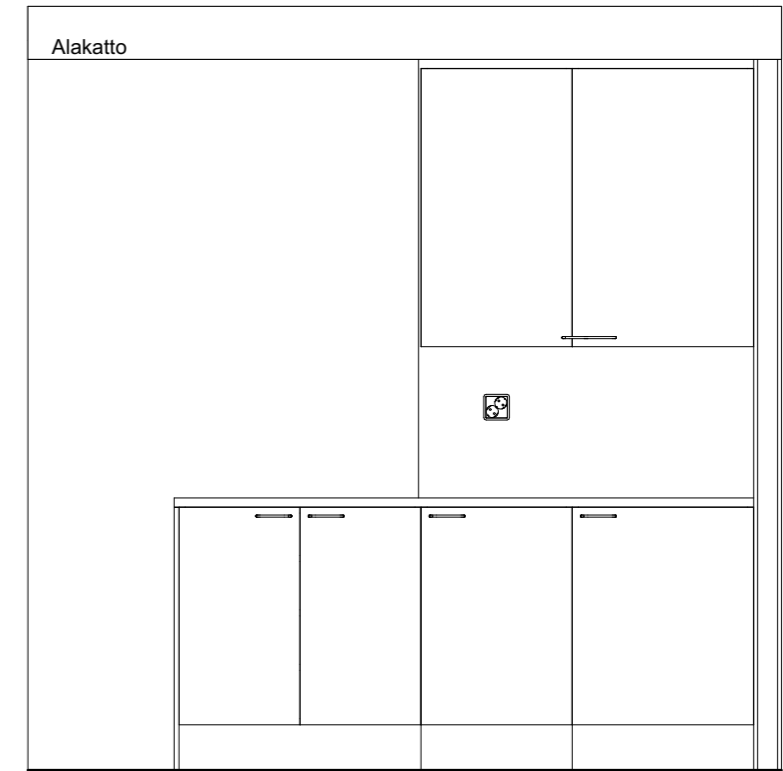
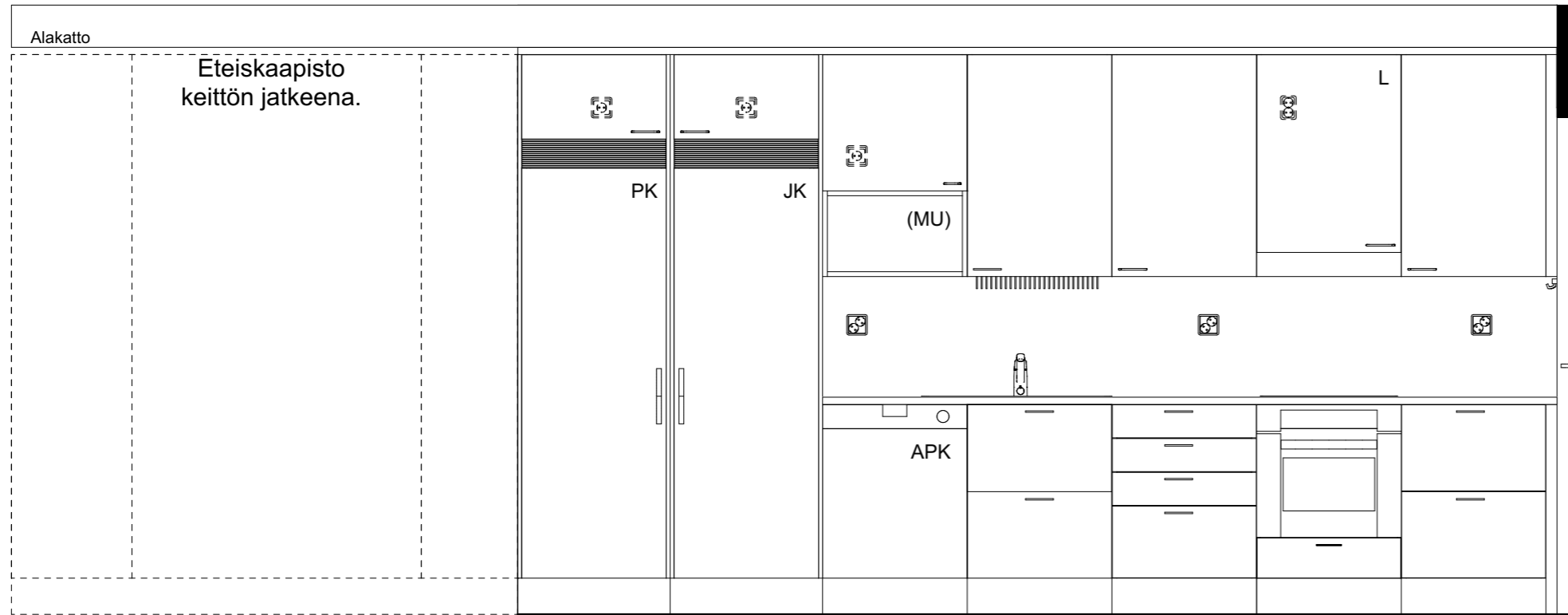

Kaaviossa olevat tuotteiden kuvat esittävät niiden sijainteja. Kuvat ovat symboleita, tuotteet visuaalisesti esitettyjä ja niihin liittyvät ratkaisut voivat poiketa kaaviossa esitetystä. Pääosin tuotteet on esitetty "Asunnon materiaalivalinnat"-aineistossa. Kaavion mitat ovat moduulimittoja, todelliset mitat saatavat poiketa valmistajasta riippuen. Esitetyt alaslaskujen mitat ovat tavoitteellisia ja saattavat poiketa kuvassa esitetyistä mitoista talotekniikasta johtuvista syistä.

As Oy Helsingin Ahdinlaituri
Länsisatamankatu 41, 00220 Helsinki
20.11.2023

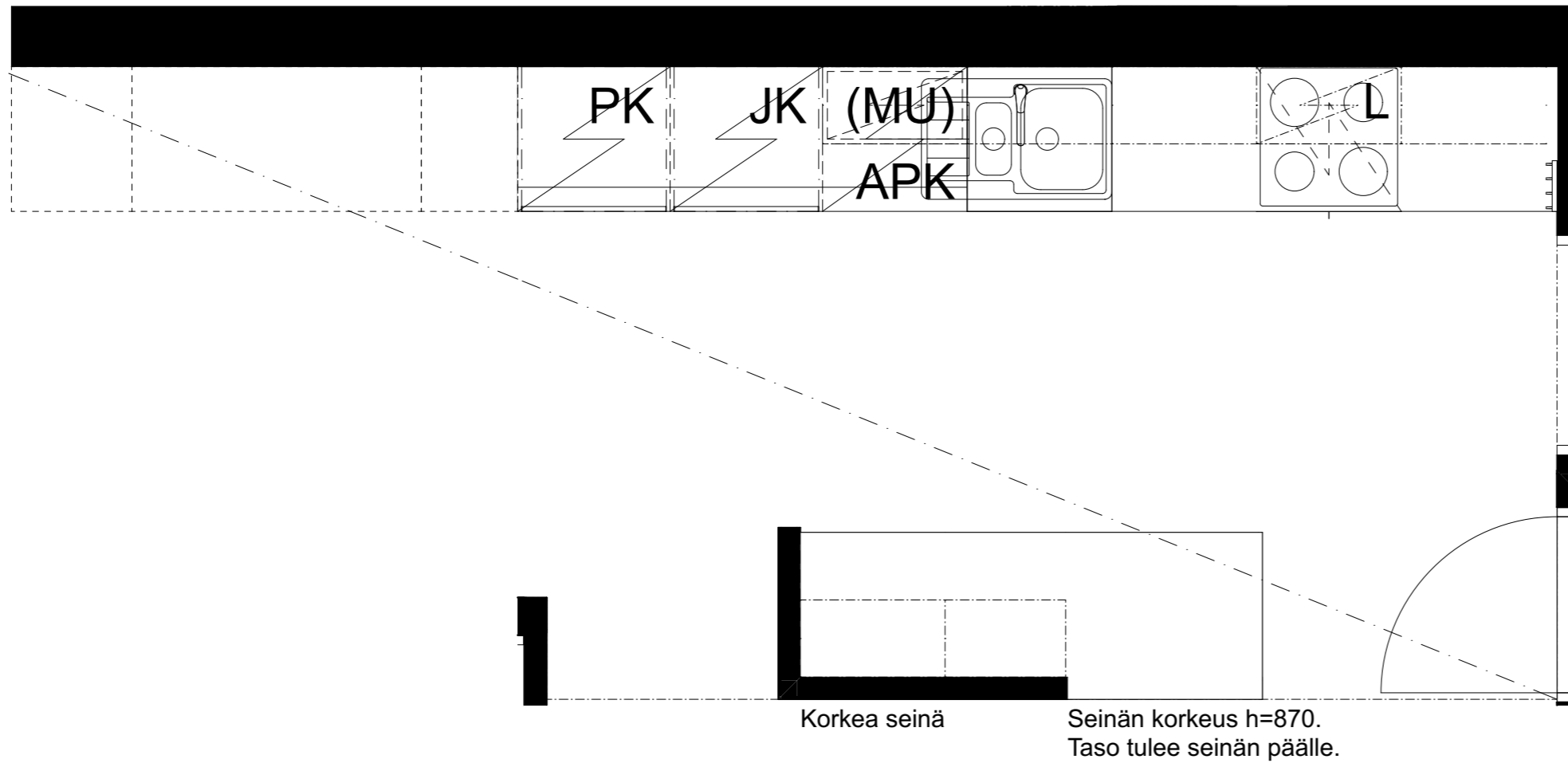
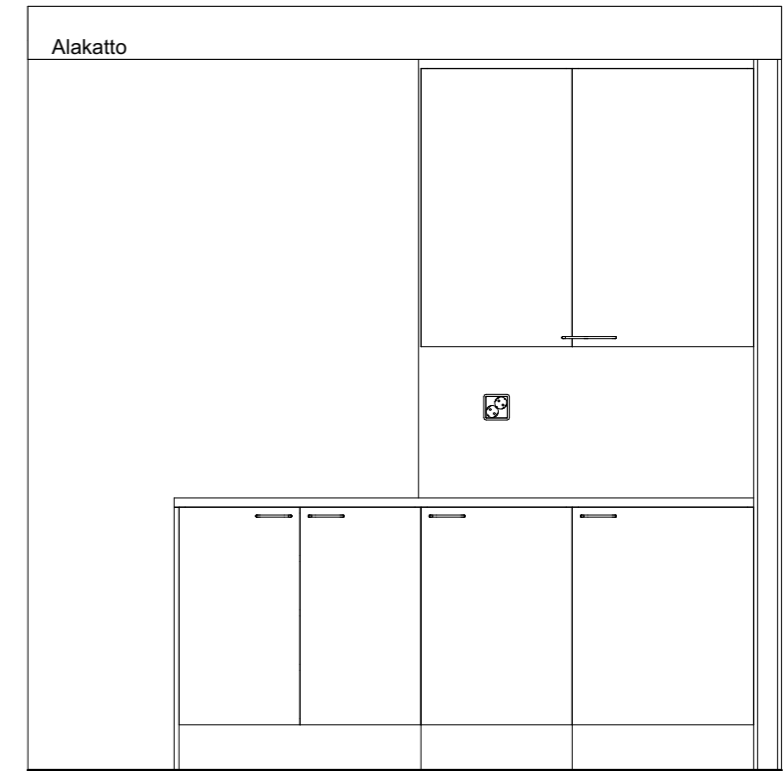
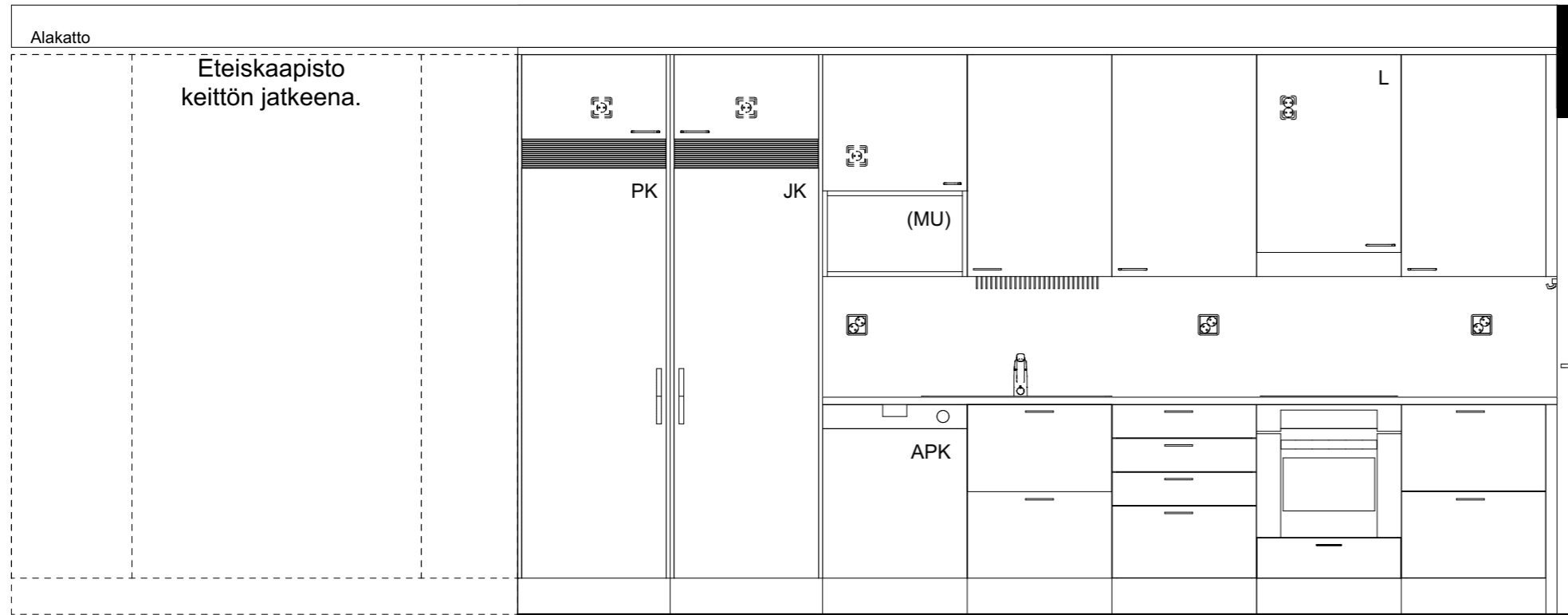

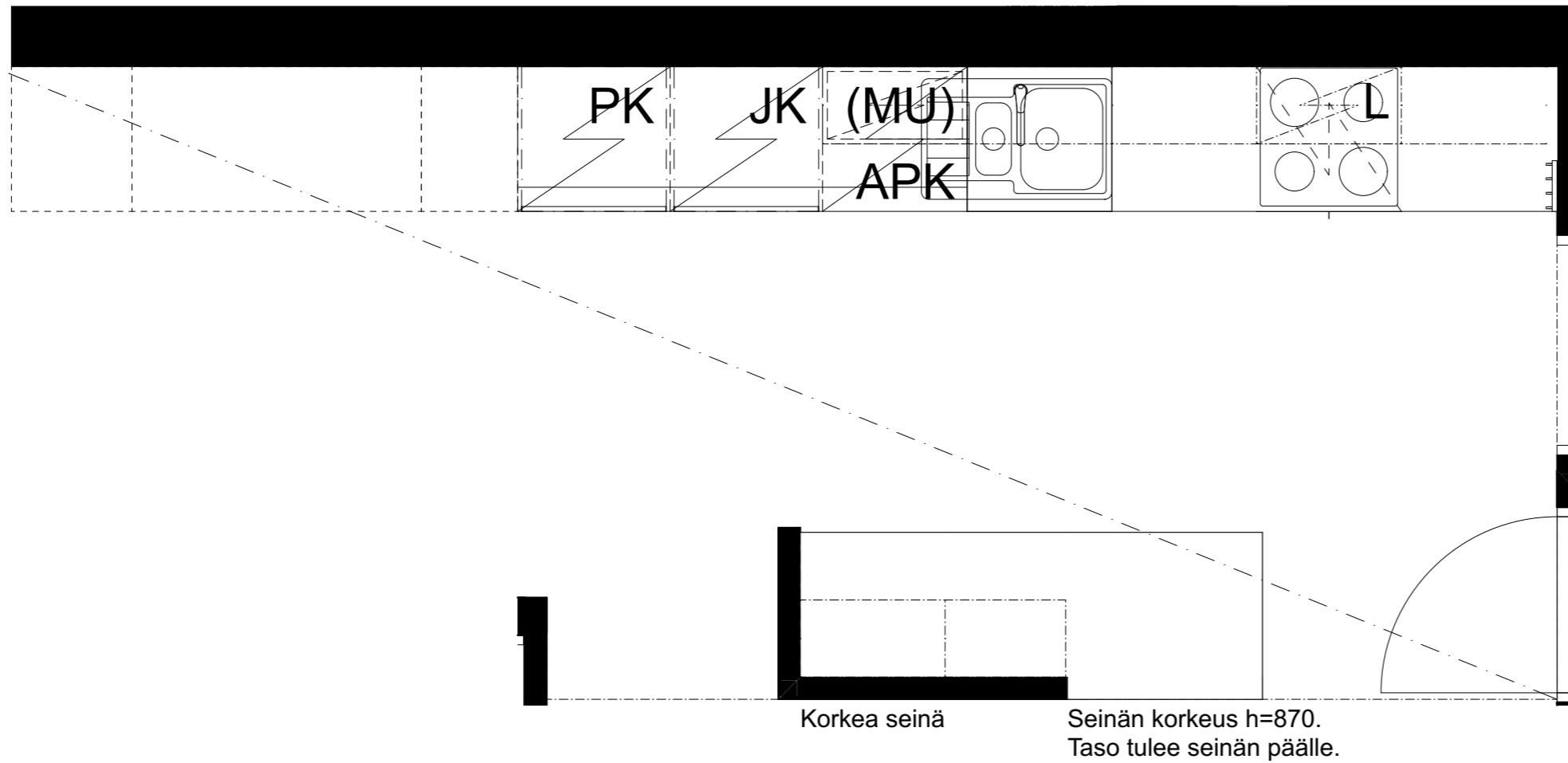
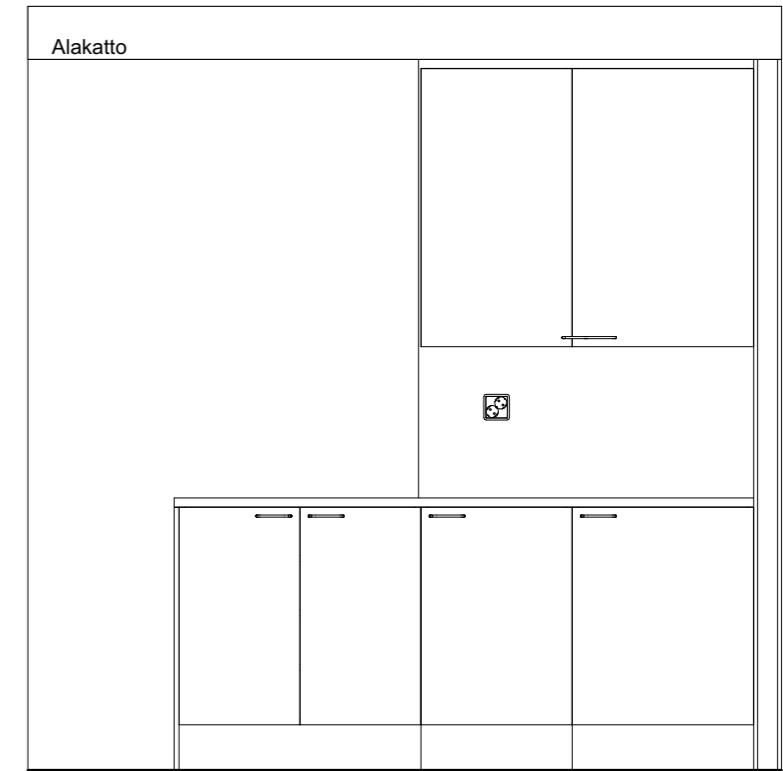
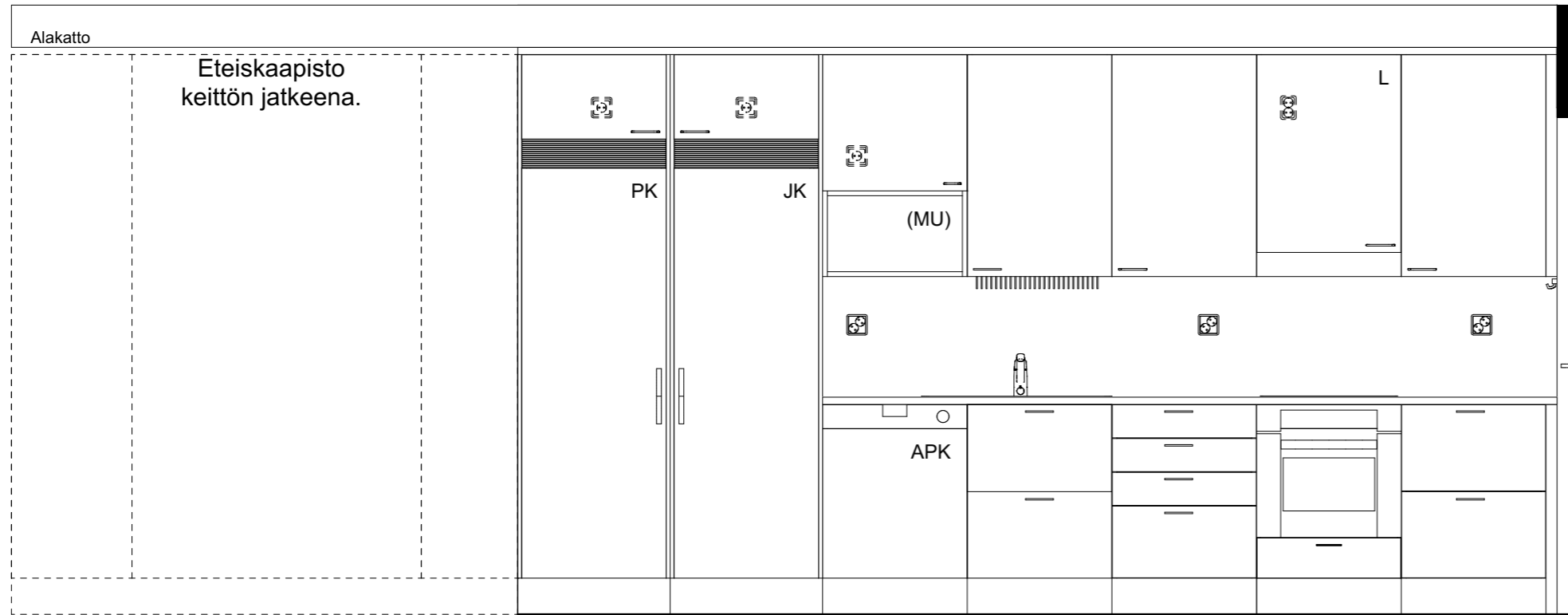

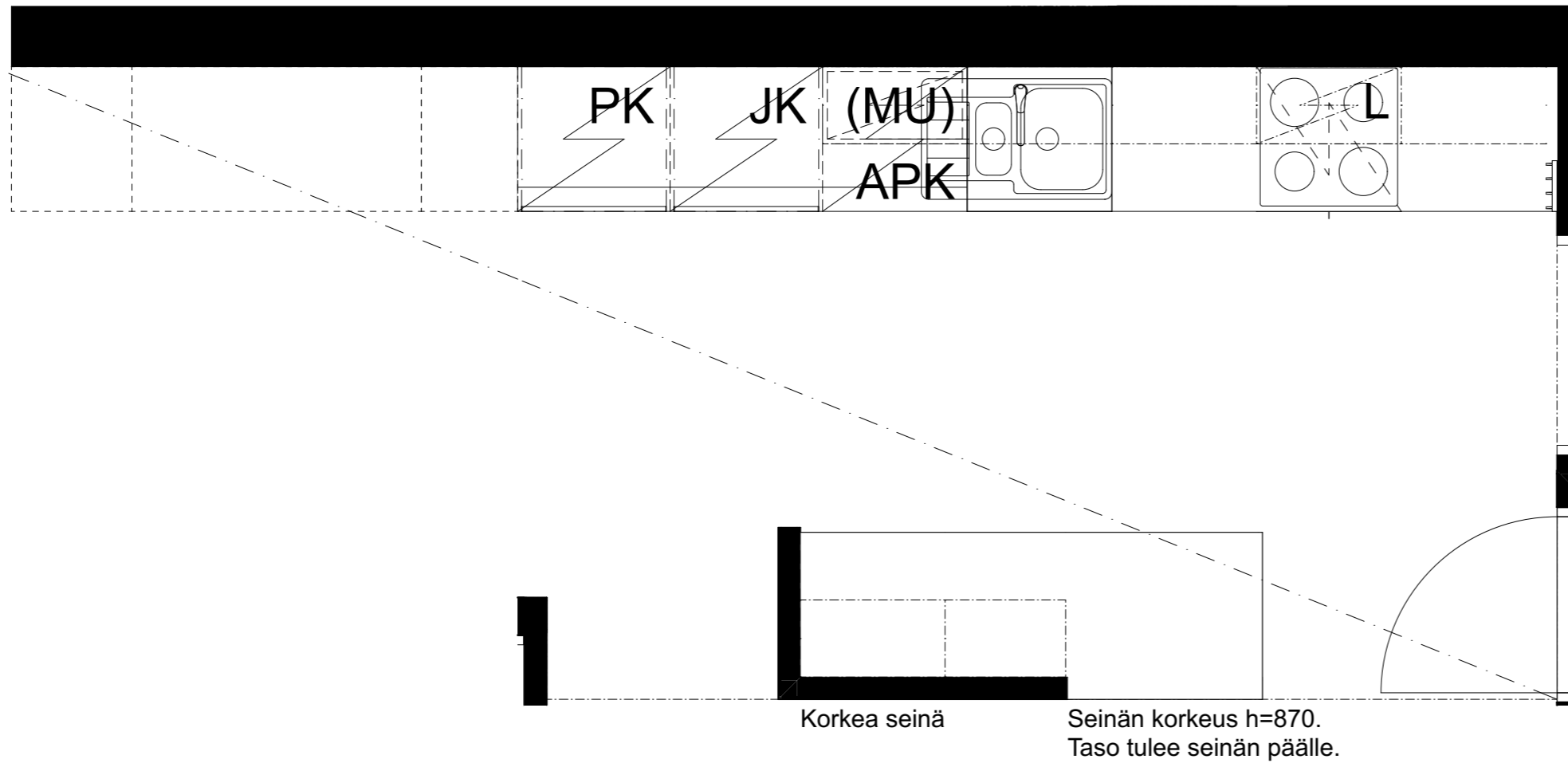
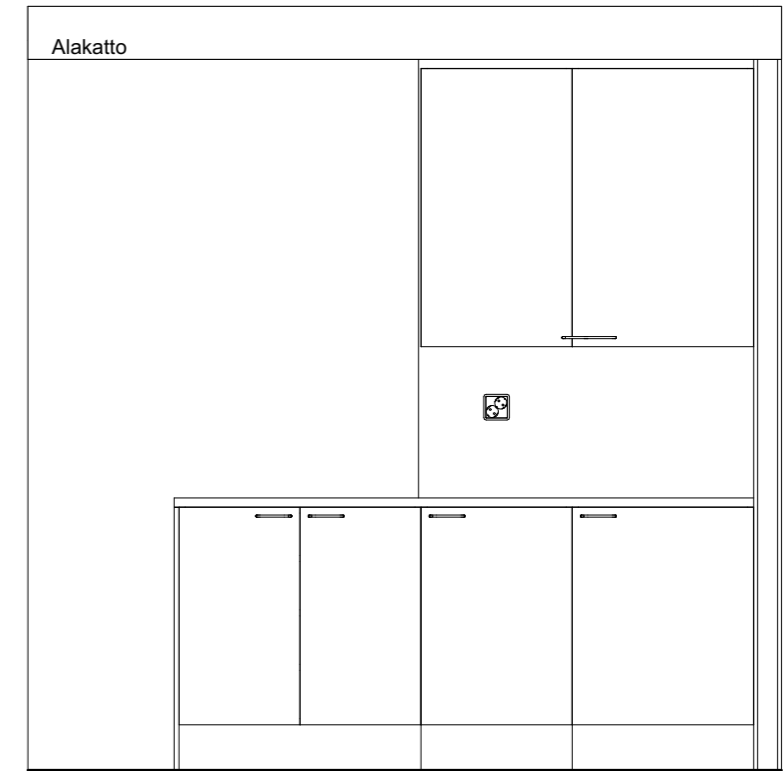
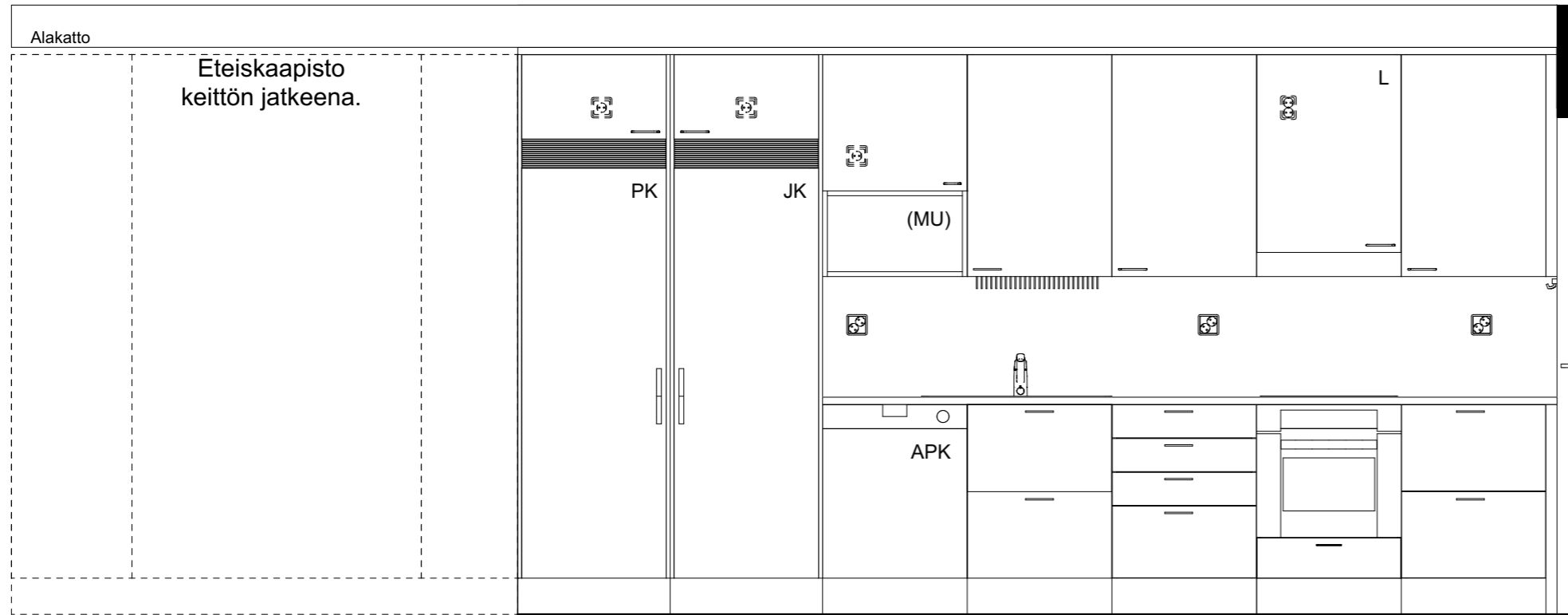

Kaaviossa olevat tuotteiden kuvat esittävät niiden sijainteja. Kuvat ovat symboleita, tuotteet visuaalisesti esitettynä ja niihin liittyvät ratkaisut voivat poiketa kaaviossa esitetyistä. Pääosin tuotteet on esitetty "Asunnon materiaalivalinnat"-aineistossa. Kaavion mitat ovat moduulimittoja, todelliset mitat saatavat poiketa valmistajasta riippuen. Esitetyt alaslaskujen mitat ovat tavoitteellisia ja saattavat poiketa kuvassa esitetyistä mitoista talotekniikasta johtuvista syistä.

As Oy Helsingin Ahdinlaituri
Länsisatamankatu 41, 00220 Helsinki
20.11.2023

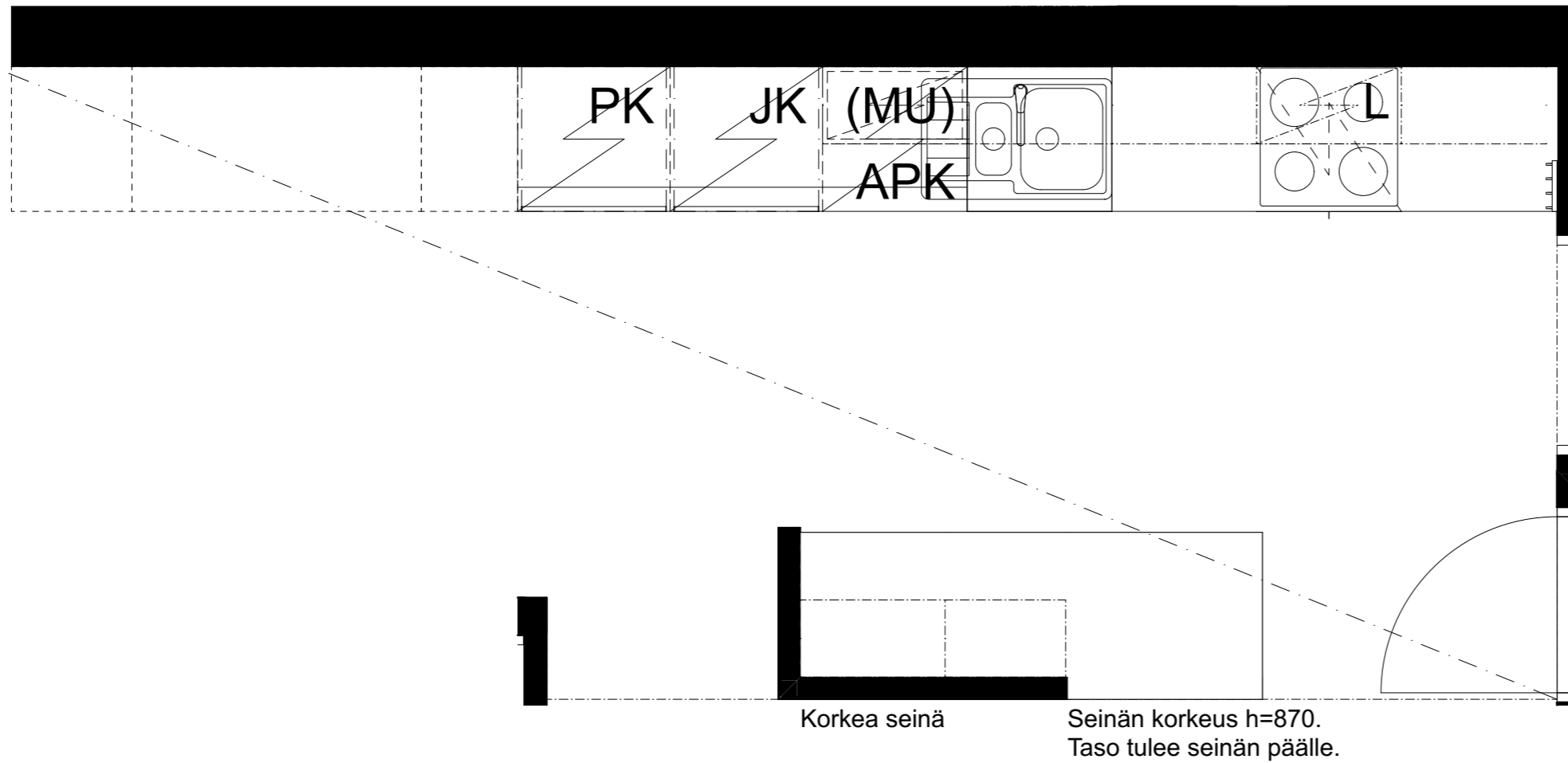
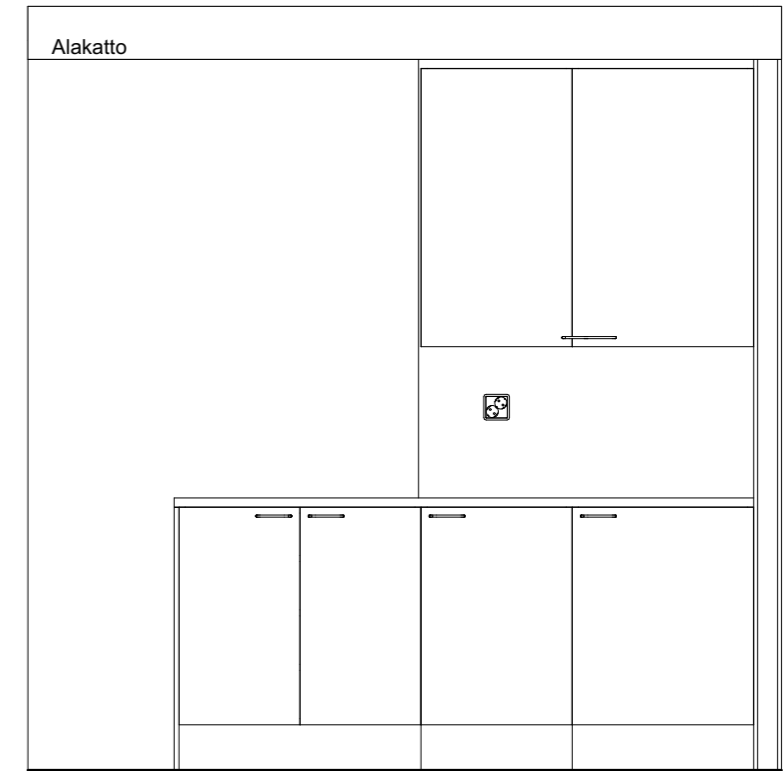
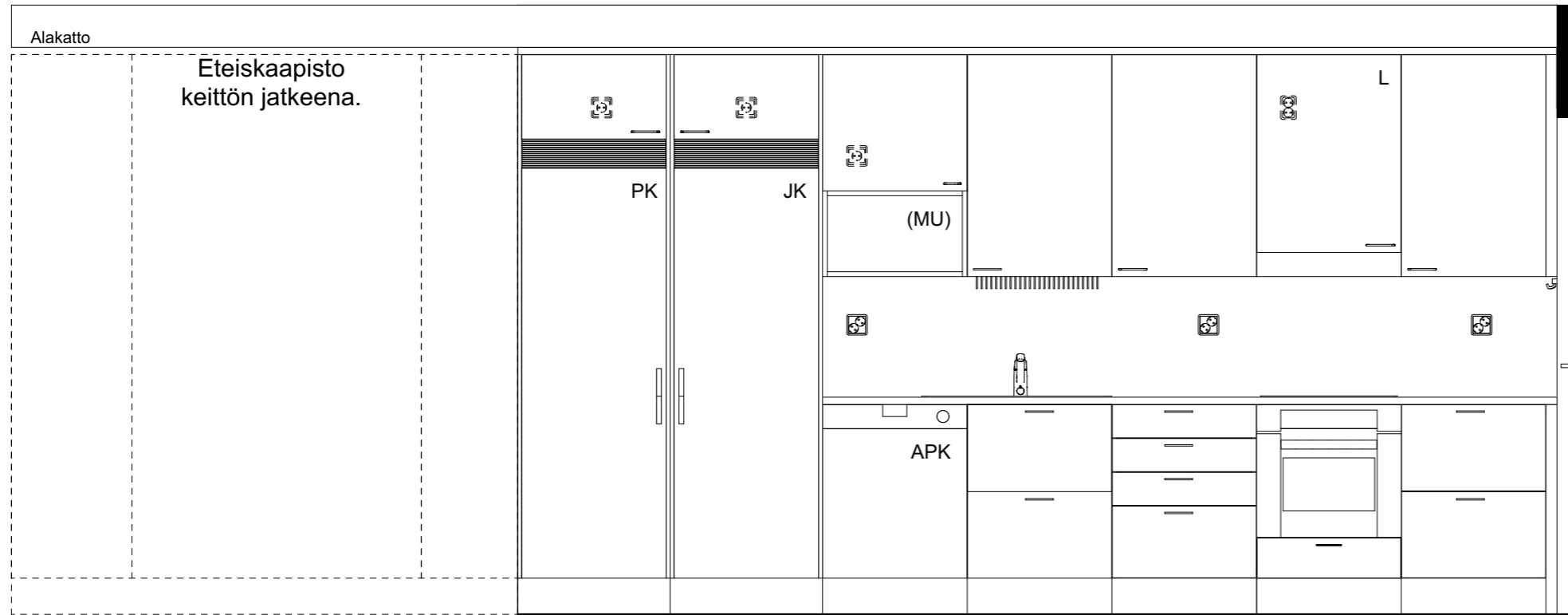

Kaaviossa olevat tuotteiden kuvat esittävät niiden sijainteja. Kuvat ovat symboleita, tuotteet visuaalisesti esitettynä ja niihin liittyvät ratkaisut voivat poiketa kaaviossa esitetystä. Pääosin tuotteet on esitetty "Asunnon materiaalivalinnat"-aineistossa. Kaavion mitat ovat moduulimittoja, todelliset mitat saatavat poiketa valmistajasta riippuen. Esitetyt alaslaskujen mitat ovat tavoitteellisia ja saattavat poiketa kuvassa esitetyistä mitoista talotekniikasta johtuvista syistä.

As Oy Helsingin Ahdinlaituri
Länsisatamankatu 41, 00220 Helsinki
20.11.2023

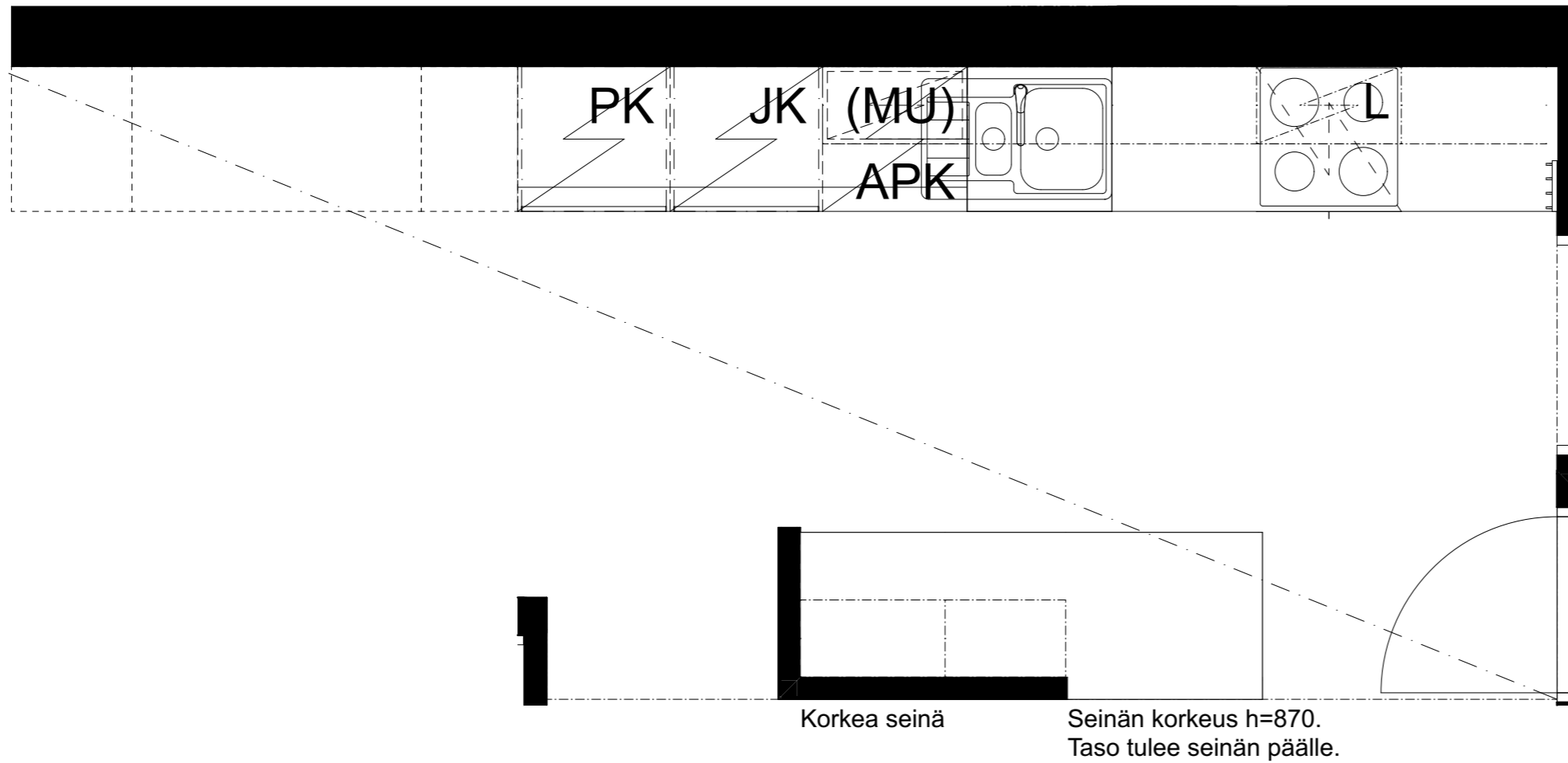
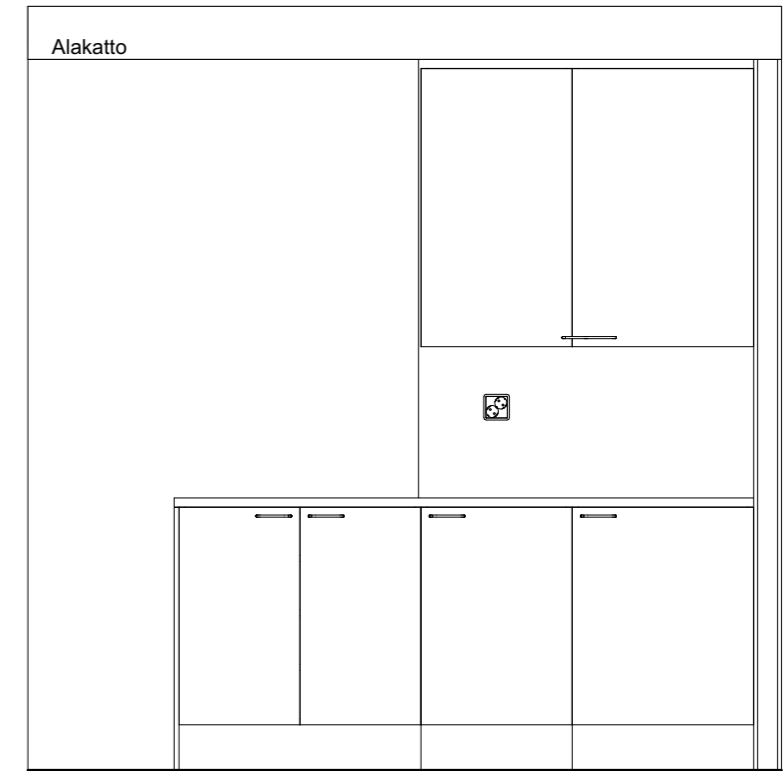
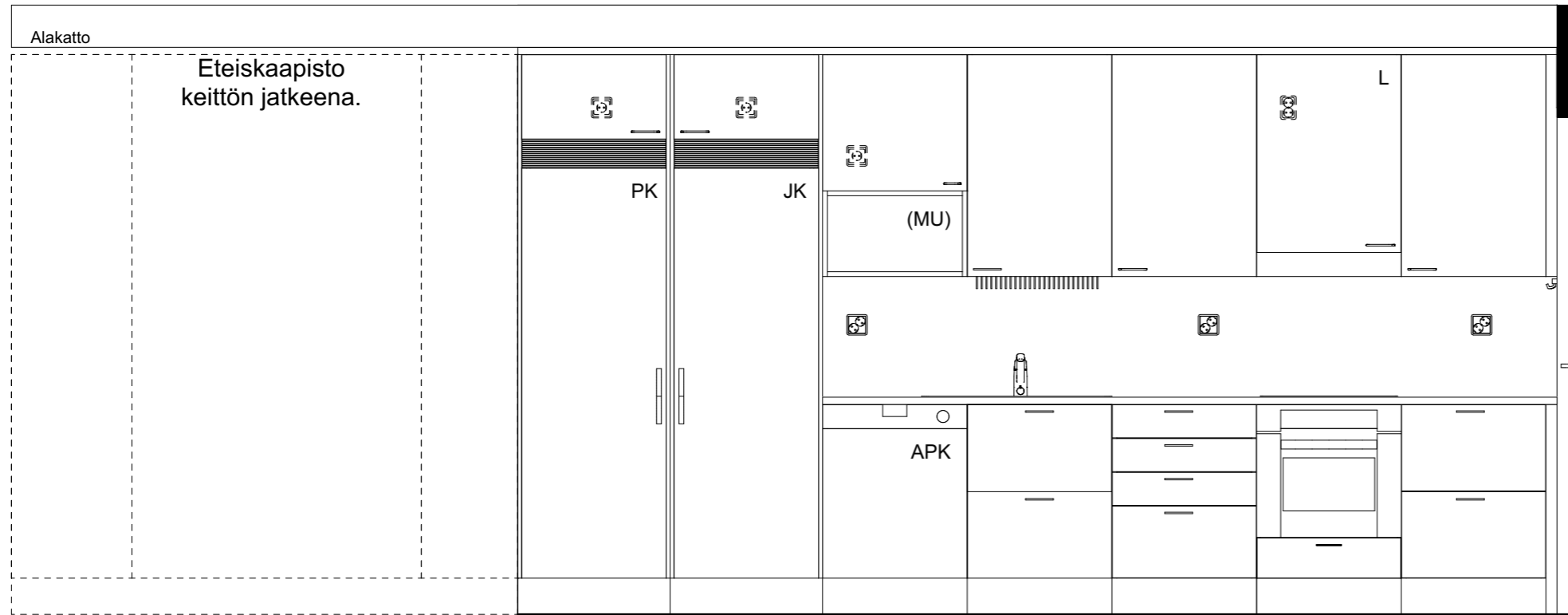

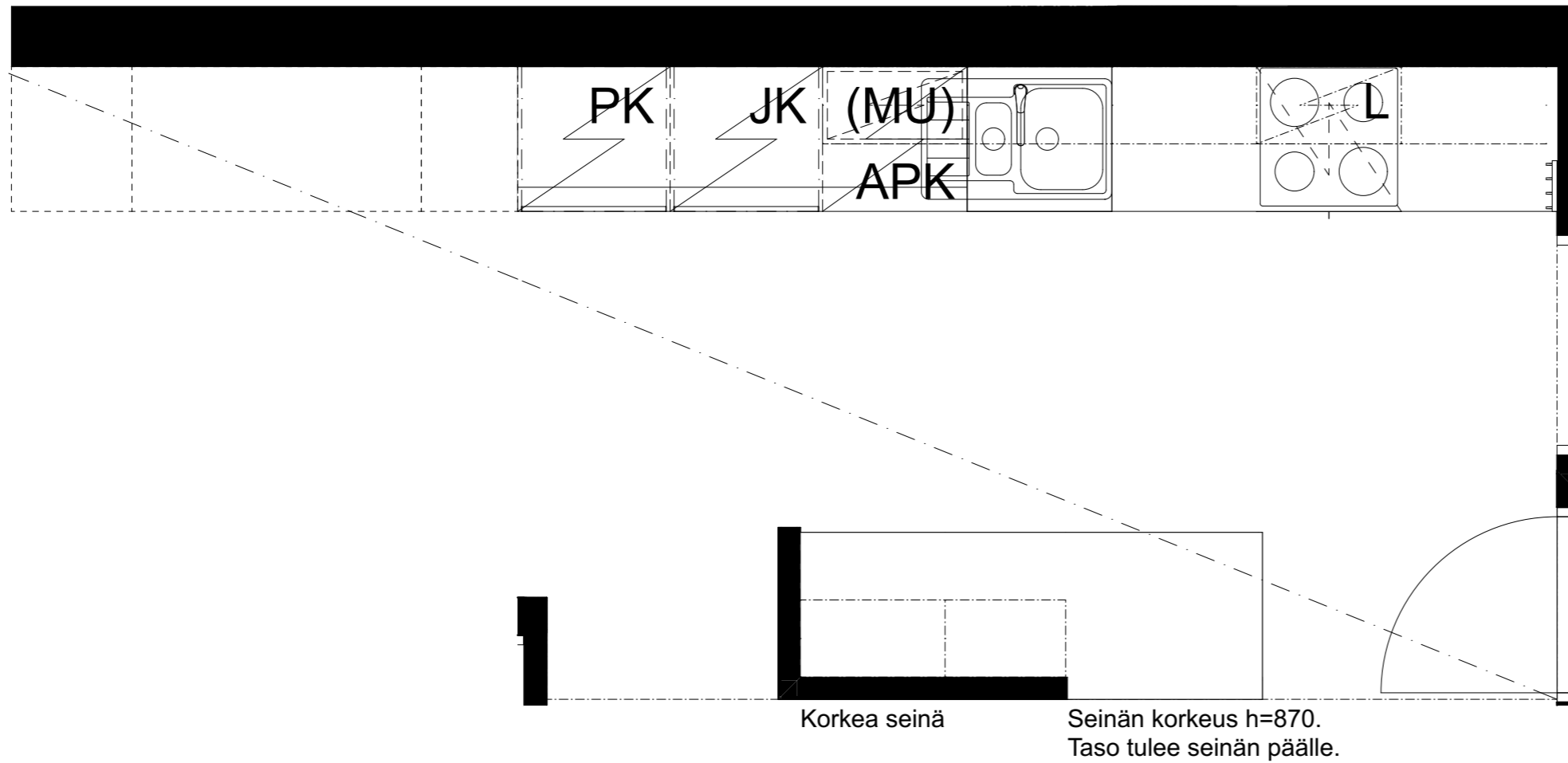
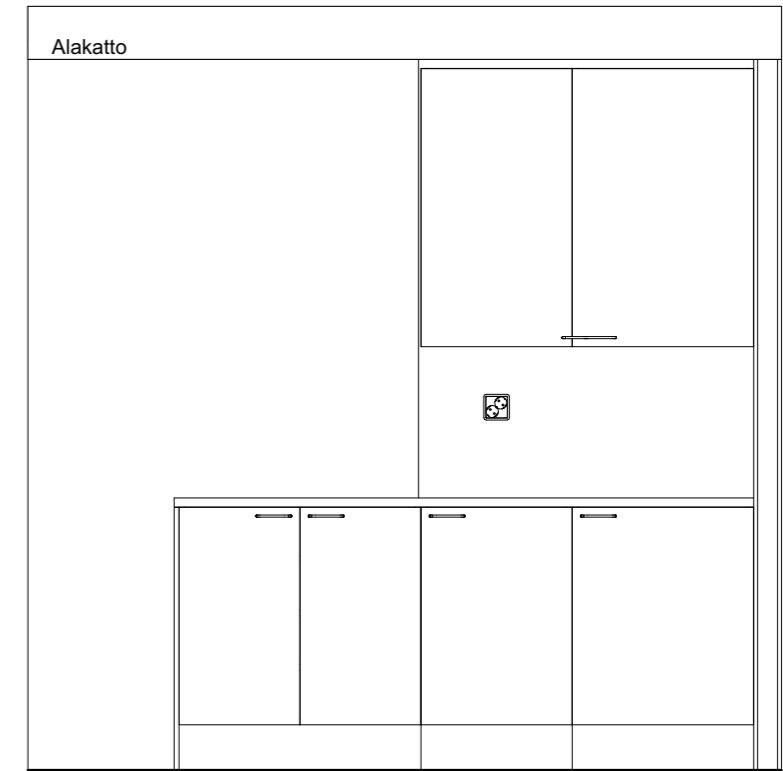
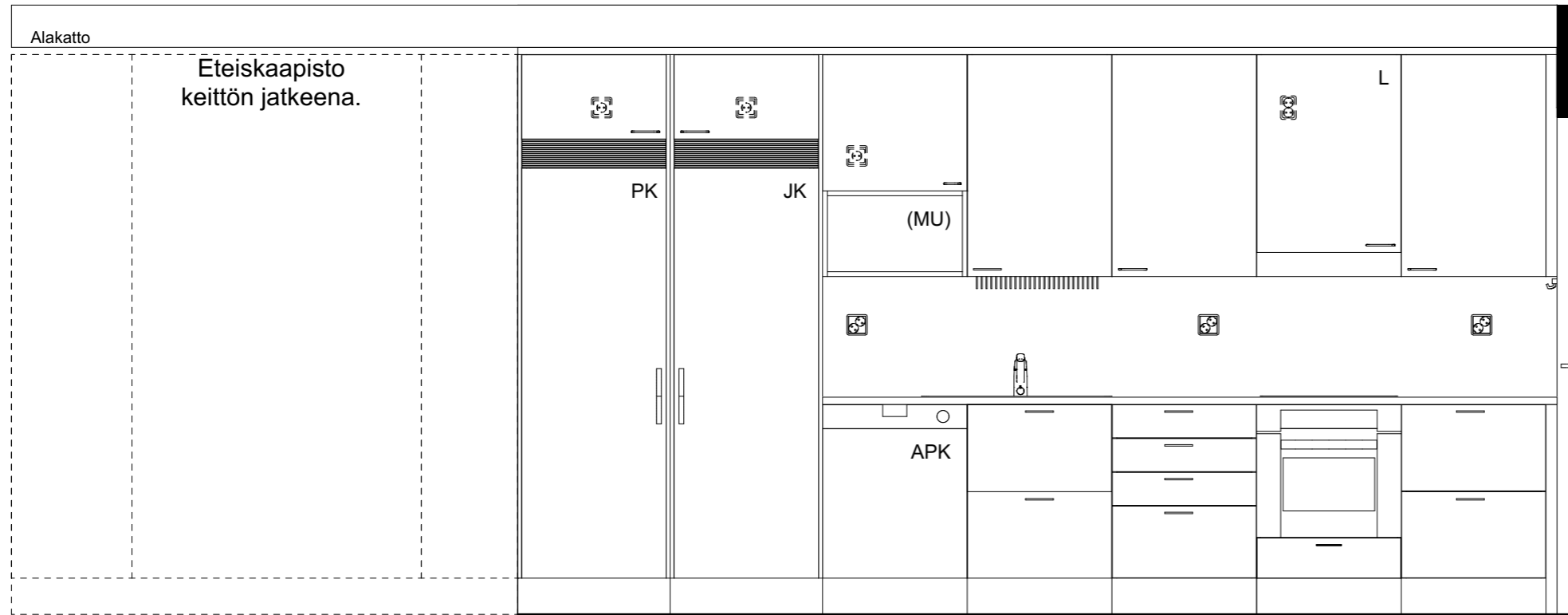

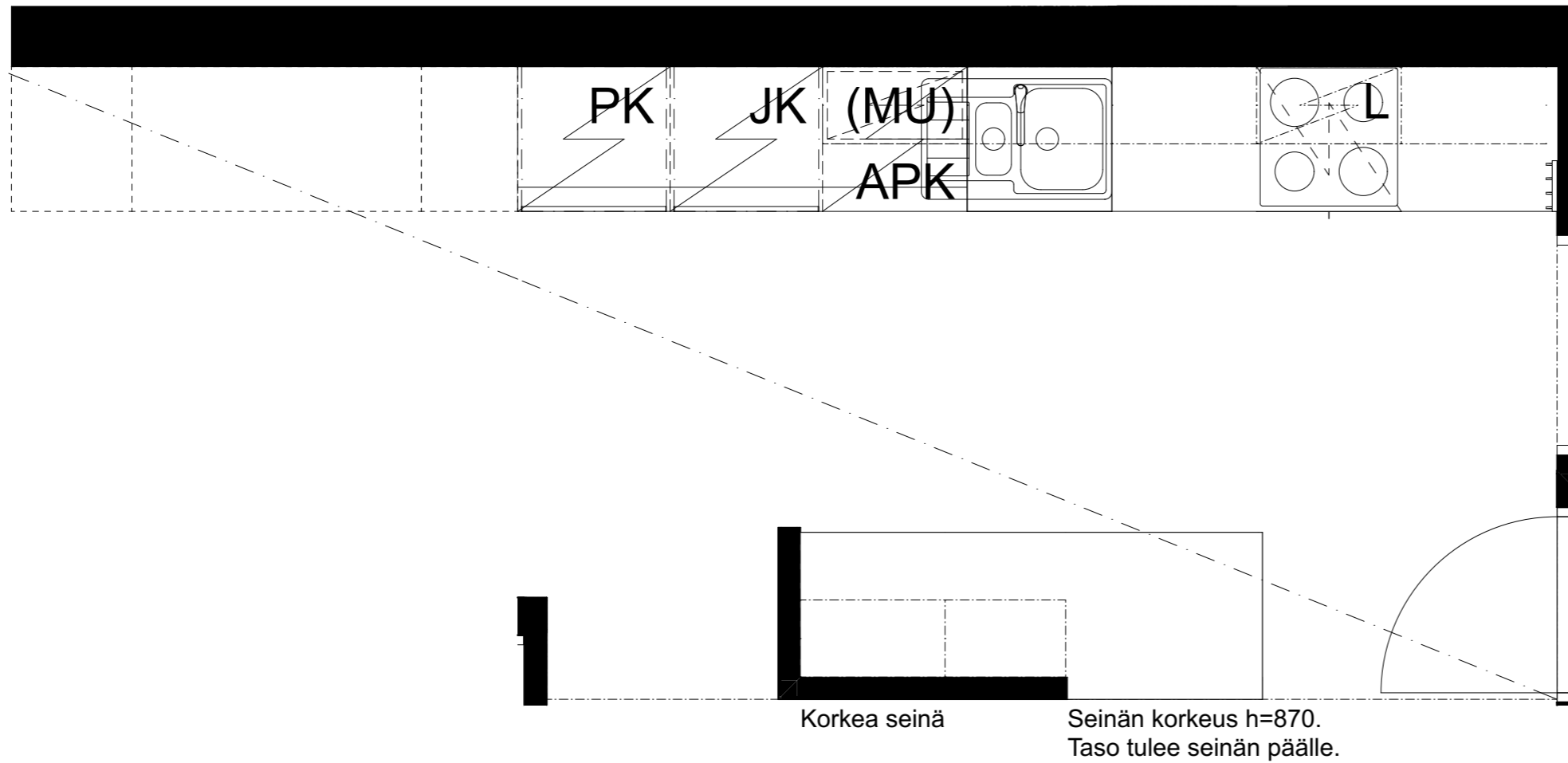
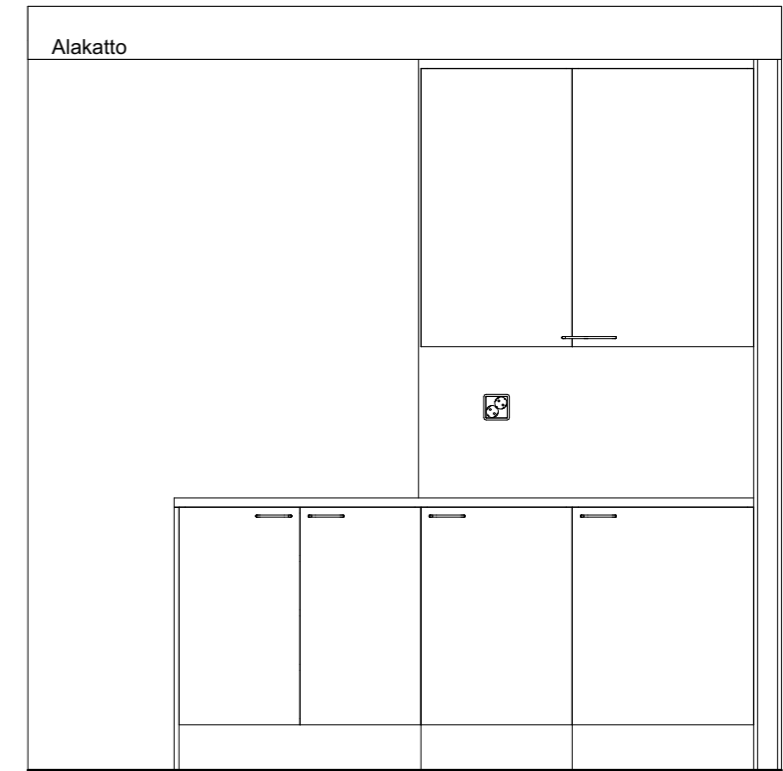
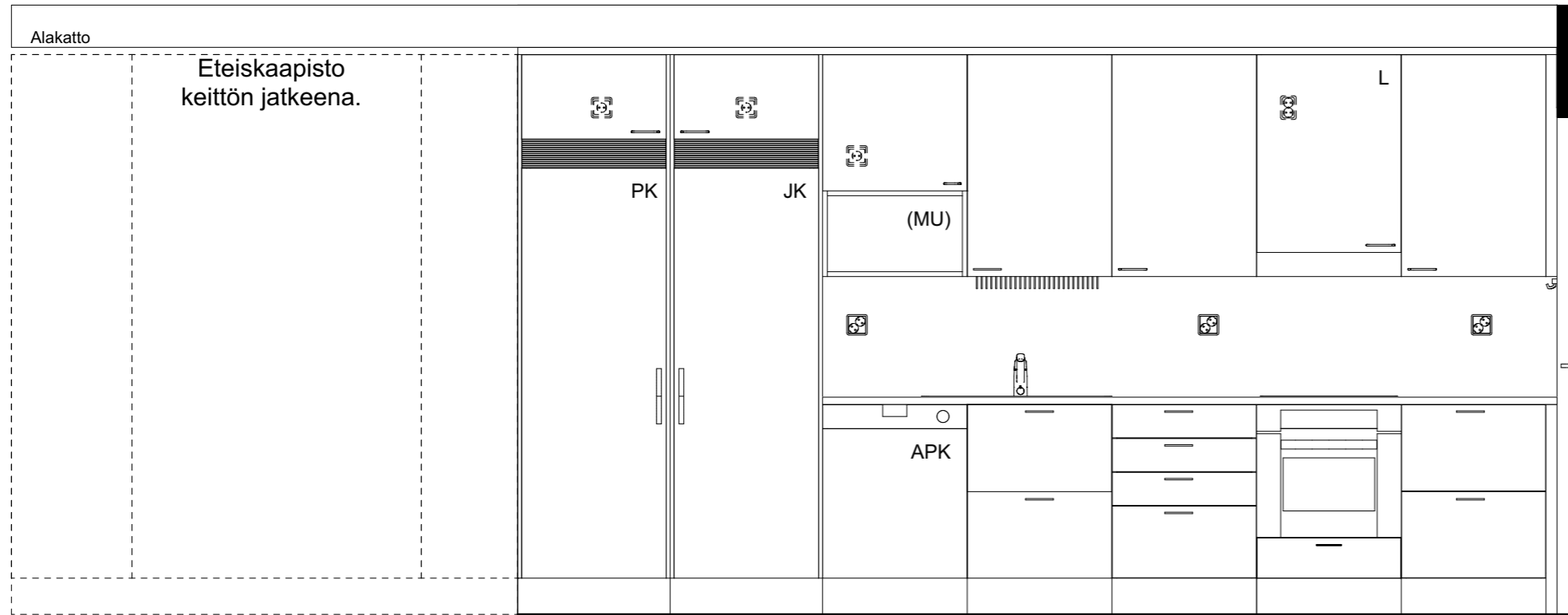

Kaaviossa olevat tuotteiden kuvat esittävät niiden sijainteja. Kuvat ovat symboleita, tuotteet visuaalisesti esitettynä ja niihin liittyvät ratkaisut voivat poiketa kaaviossa esitetyistä. Pääosin tuotteet on esitetty "Asunnon materiaalivalinnat"-aineistossa. Kaavion mitat ovat moduulimittoja, todelliset mitat saatavat poiketa valmistajasta riippuen. Esitetyt alaslaskujen mitat ovat tavoitteellisia ja saattavat poiketa kuvassa esitetyistä mitoista talotekniikasta johtuvista syistä.

As Oy Helsingin Ahdinlaituri
Länsisatamankatu 41, 00220 Helsinki
20.11.2023

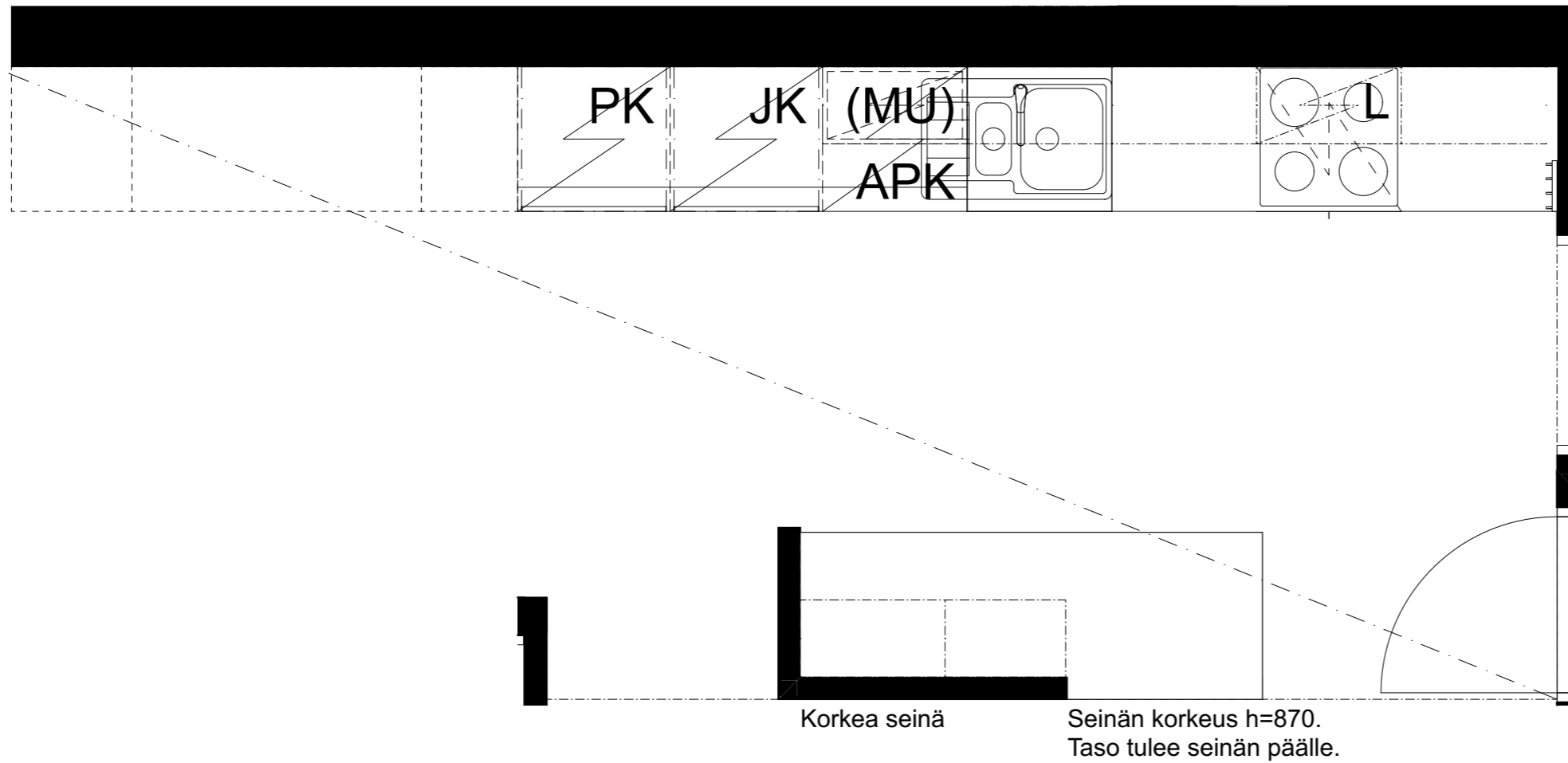
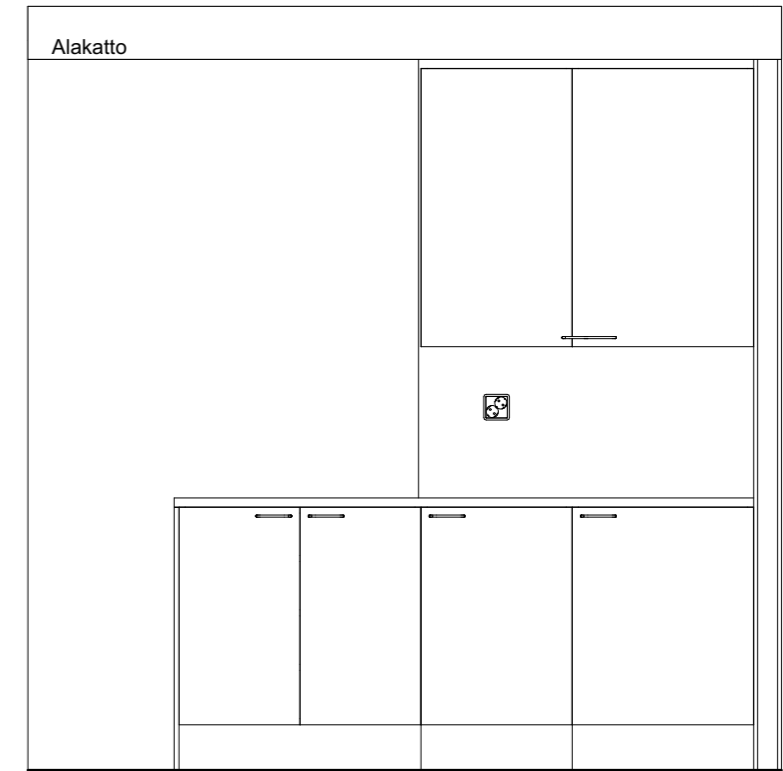
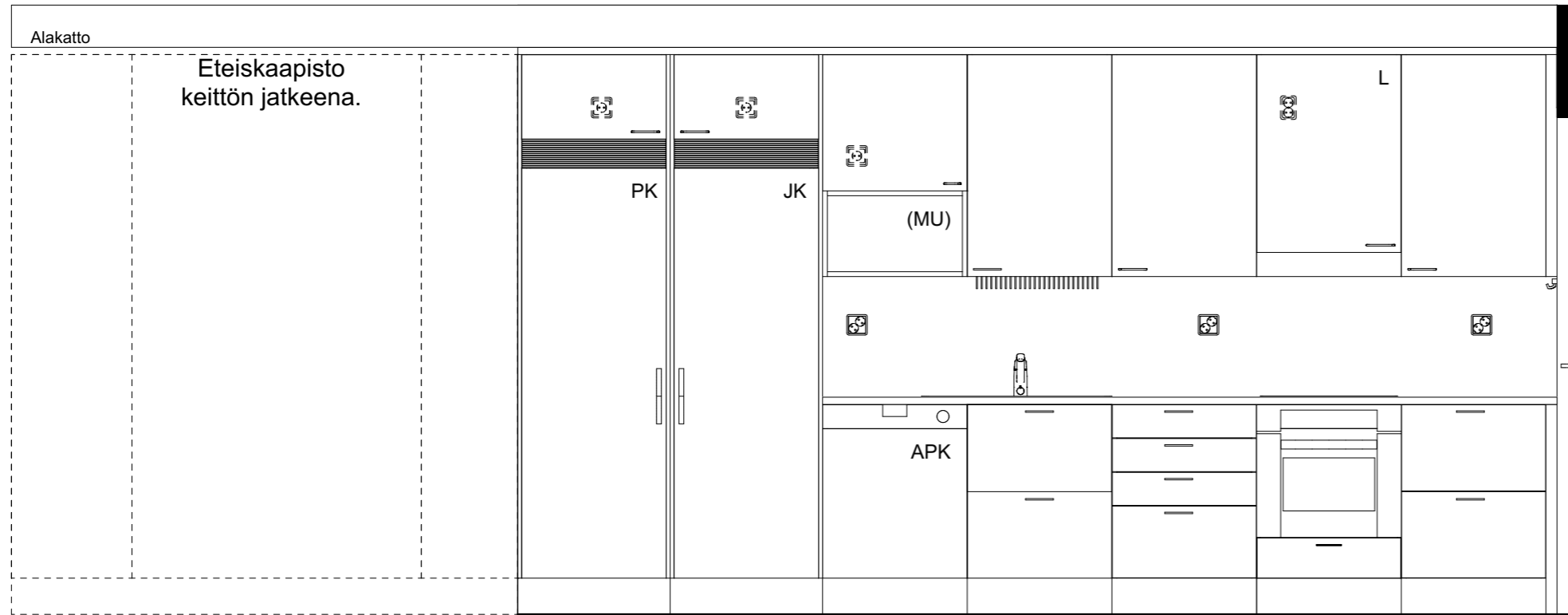

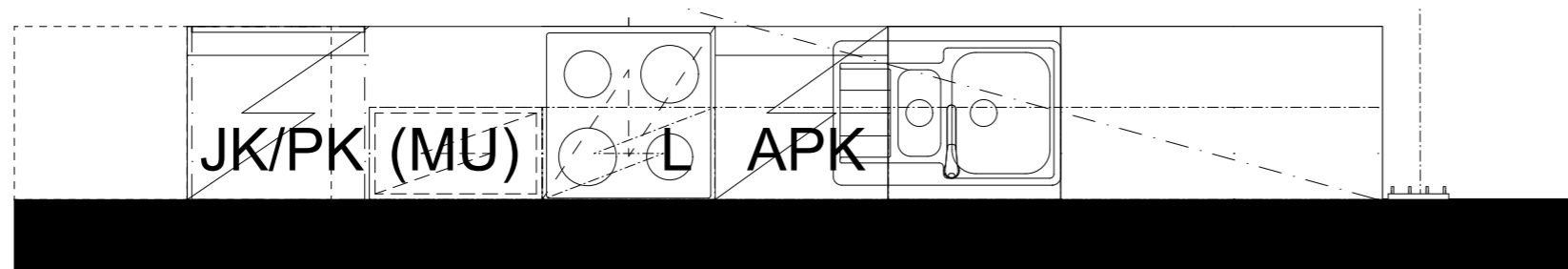
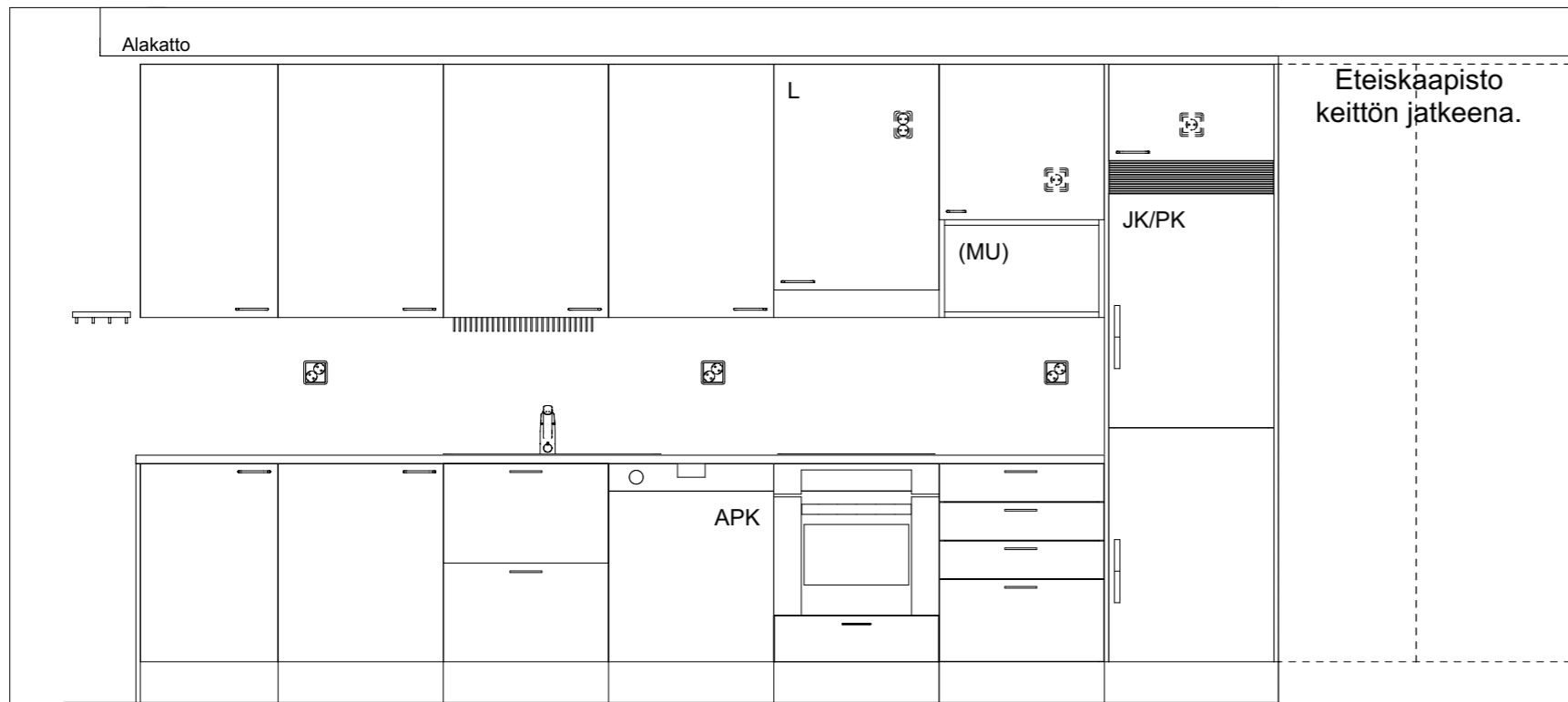

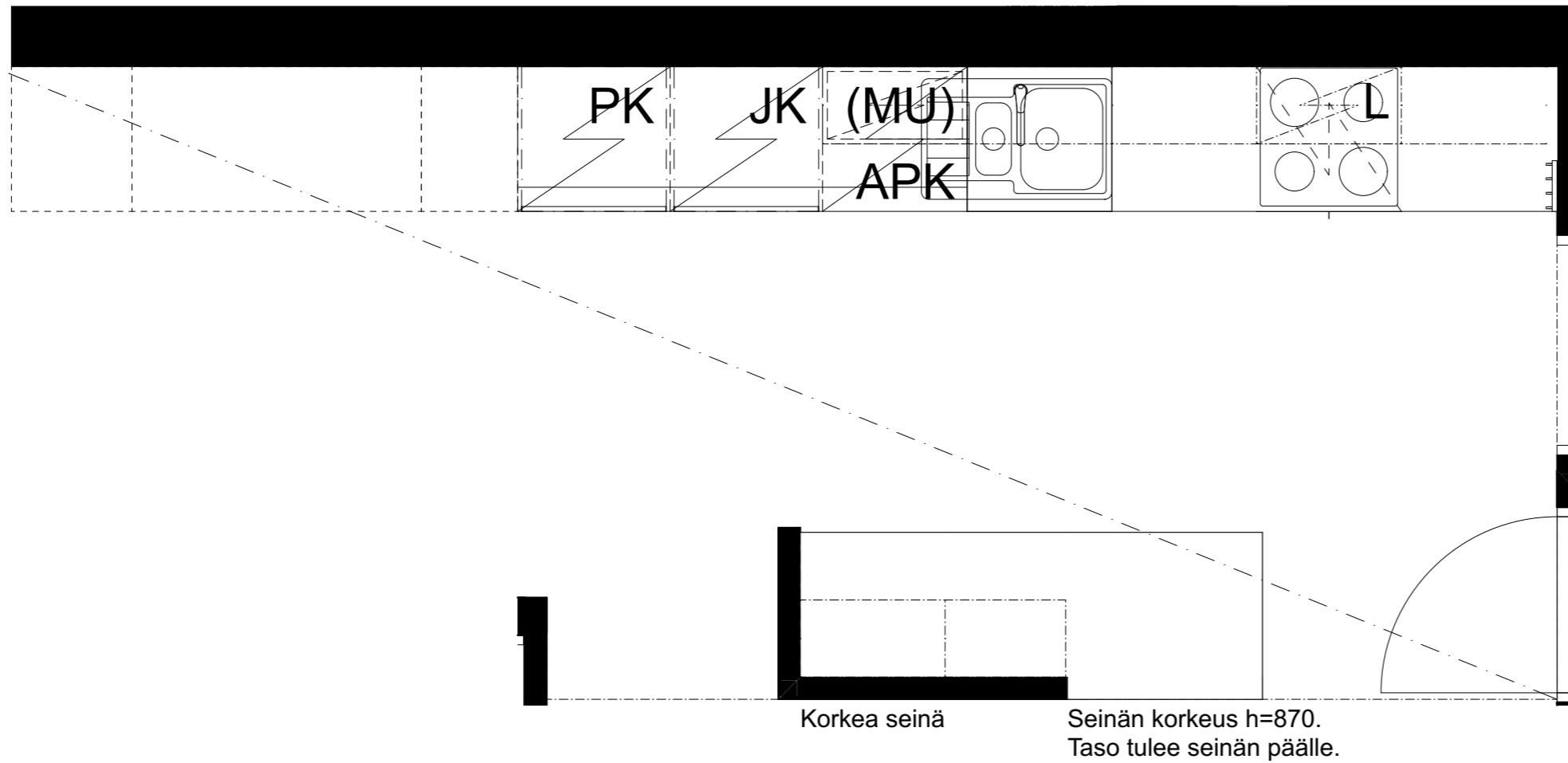
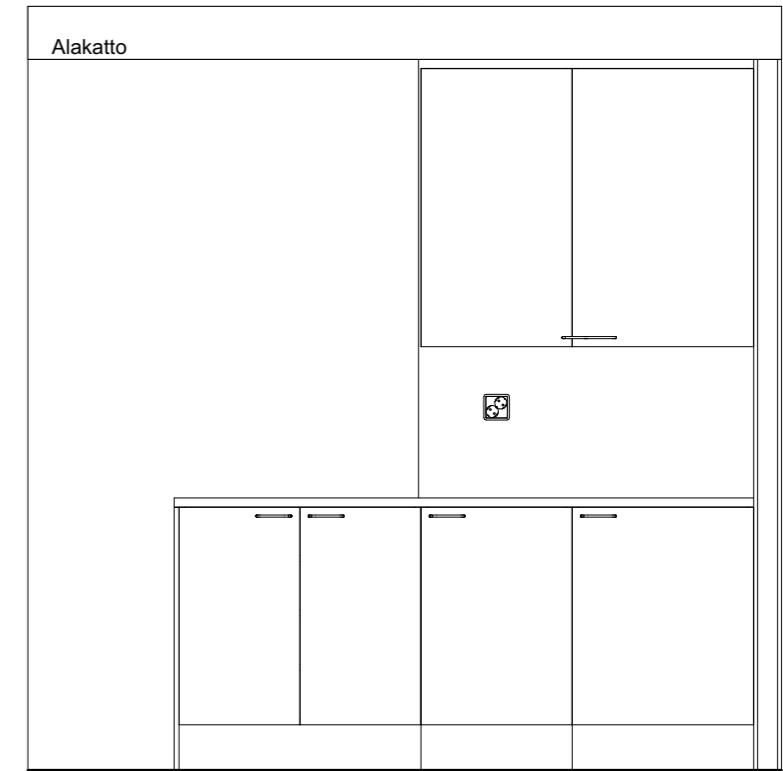
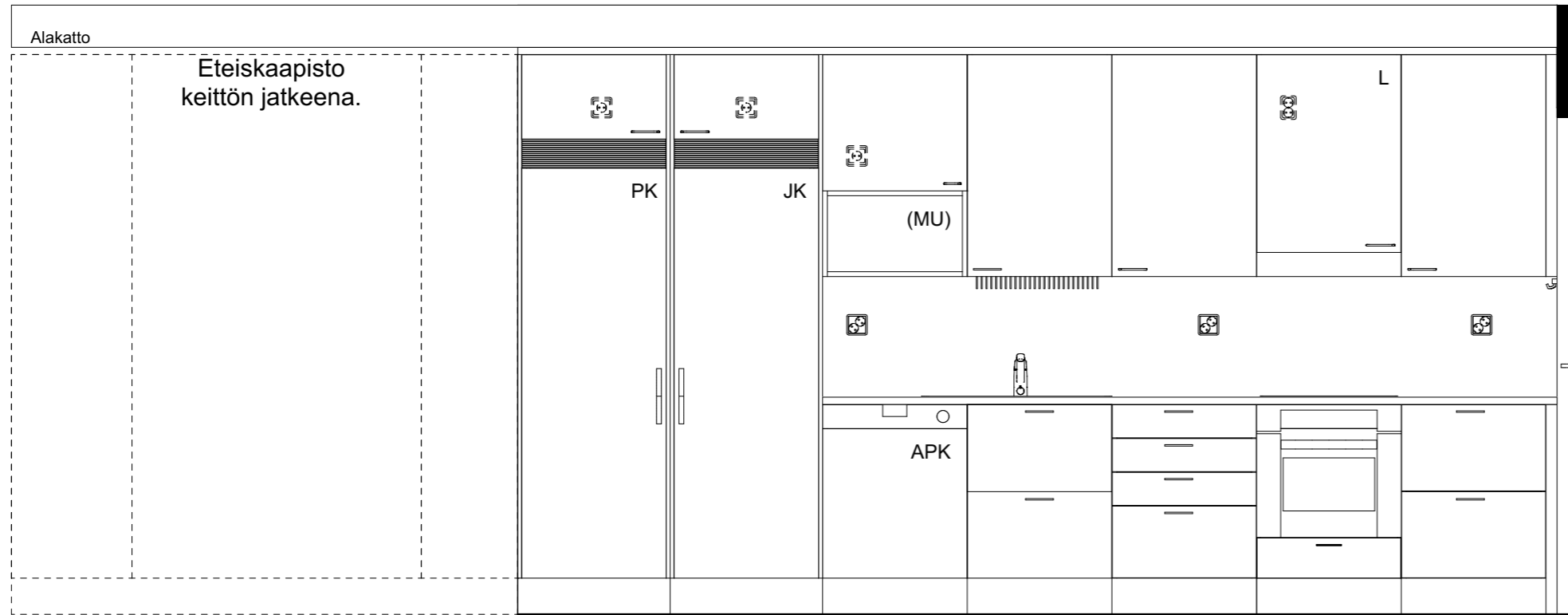

Kaaviossa olevat tuotteiden kuvat esittävät niiden sijainteja. Kuvat ovat symboleita, tuotteet visuaalisesti esitettyjä ja niihin liittyvät ratkaisut voivat poiketa kaaviossa esitetystä. Pääosin tuotteet on esitetty "Asunnon materiaalivalinnat"-aineistossa. Kaavion mitat ovat moduulimittoja, todelliset mitat saatavat poiketa valmistajasta riippuen. Esitetyt alaslaskujen mitat ovat tavoitteellisia ja saattavat poiketa kuvassa esitetyistä mitoista talotekniikasta johtuvista syistä.

As Oy Helsingin Ahdinlaituri
Länsisatamankatu 41, 00220 Helsinki
20.11.2023

ARKKITEHTIRYHMÄ A6 OY
PURSIMIEHENKATU 29 A 00150 HELSINKI
BÅTSMANSGATAN 29 A 00150 HELSINGFORS
PUH/TEL 010 424 3200 etunimi.sukunimi@a6oy.fi

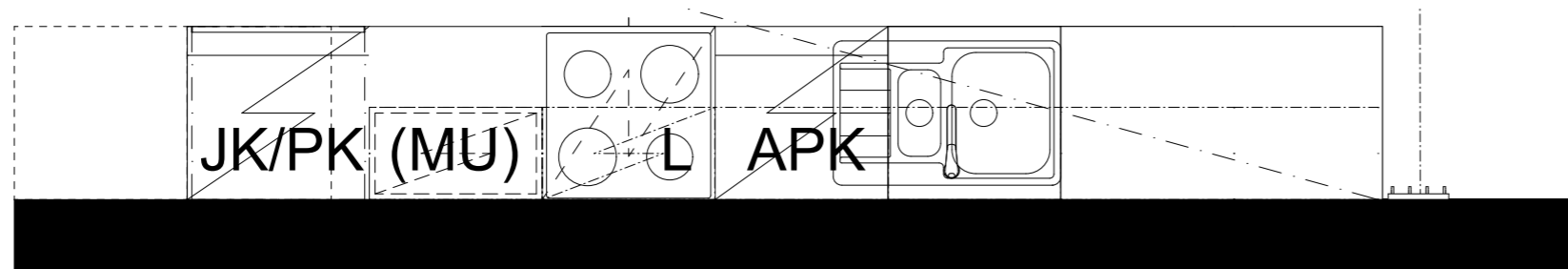
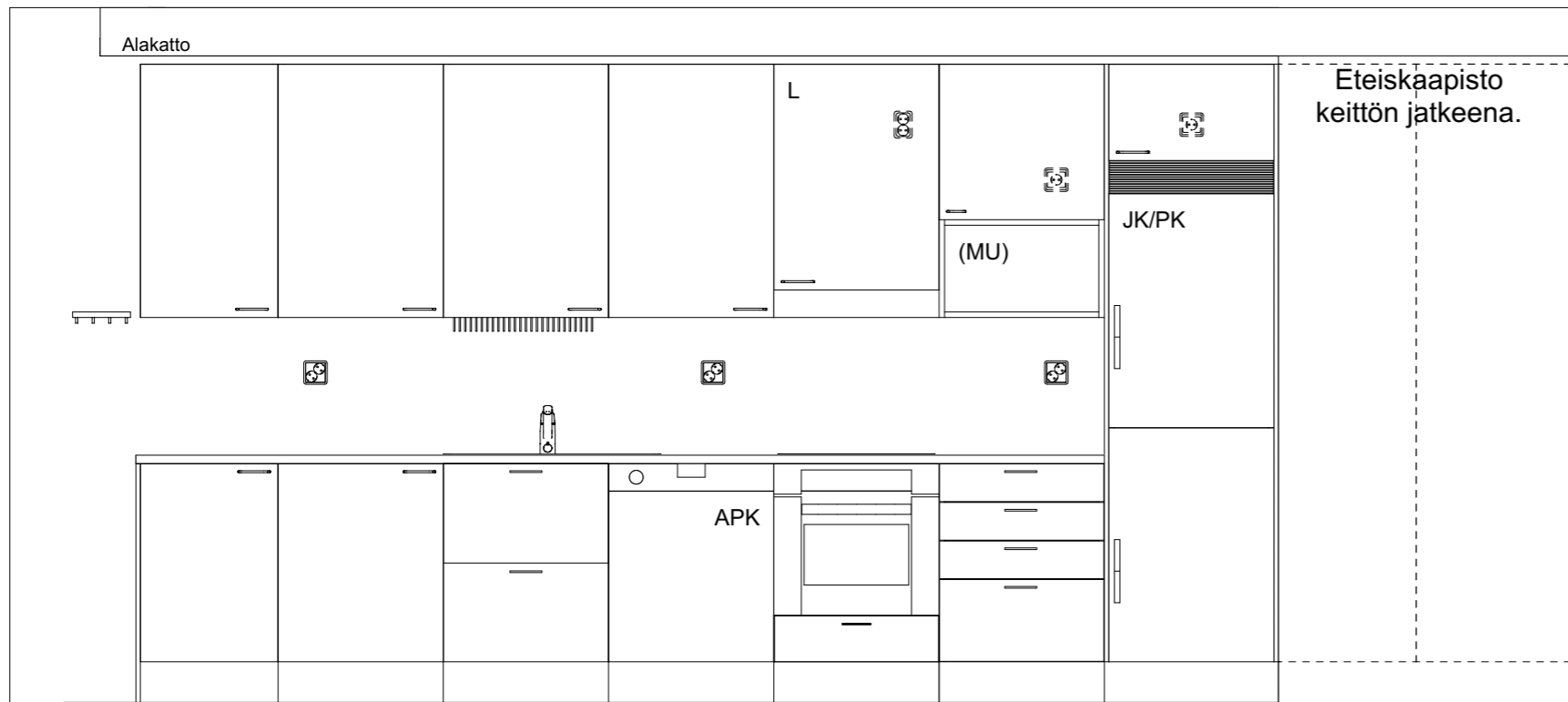

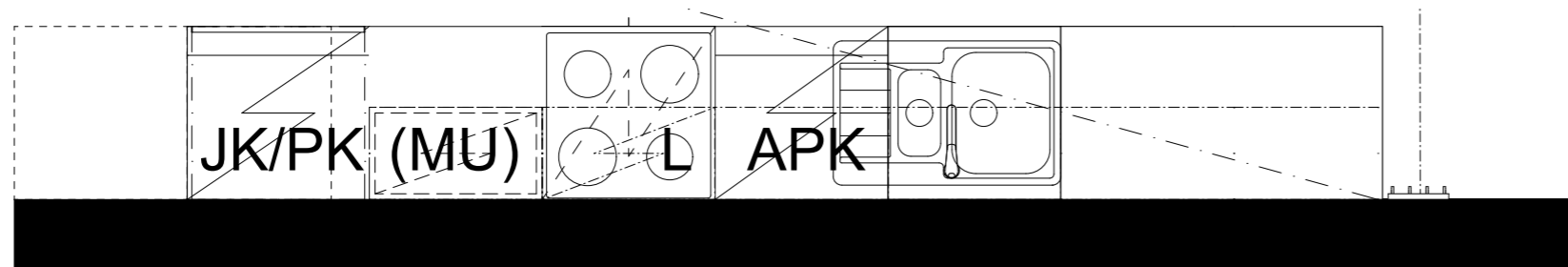
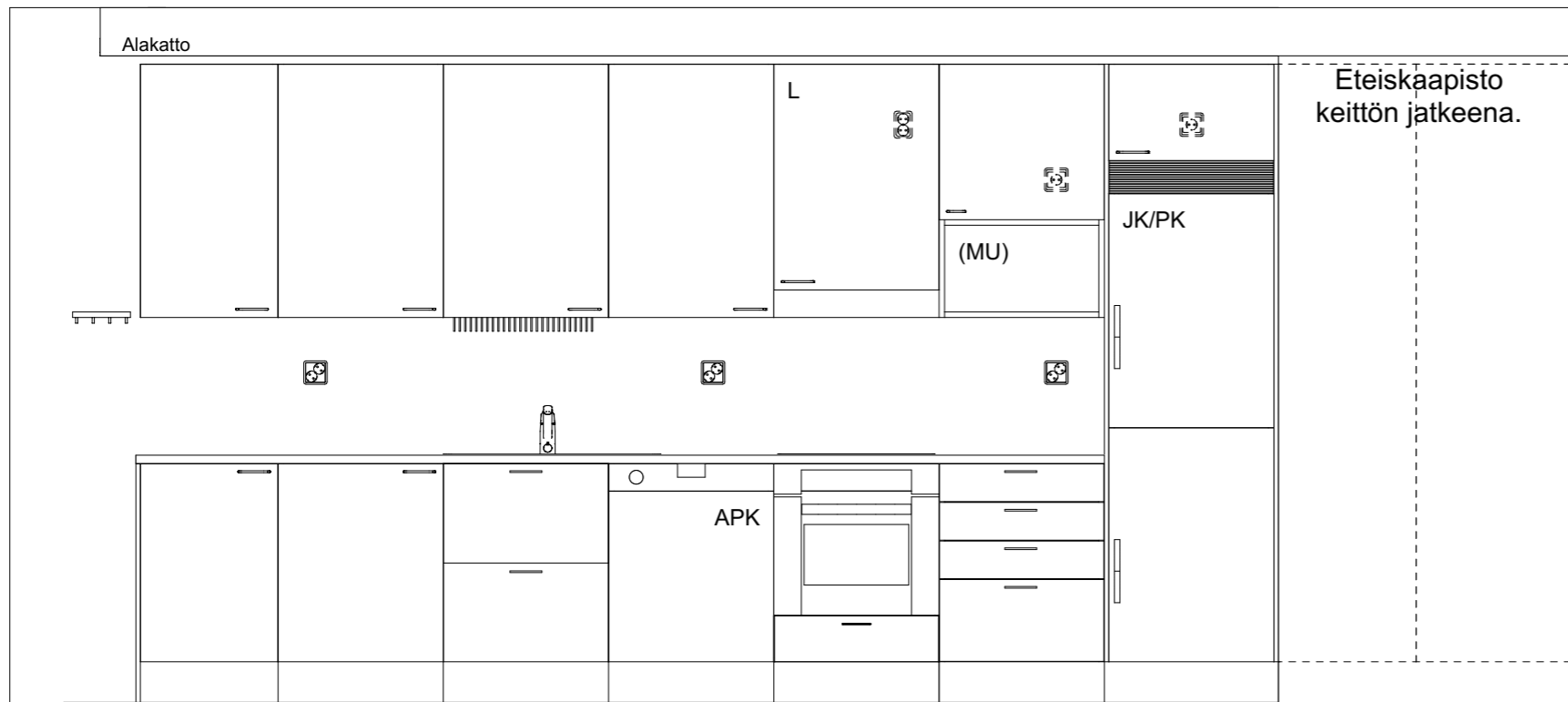

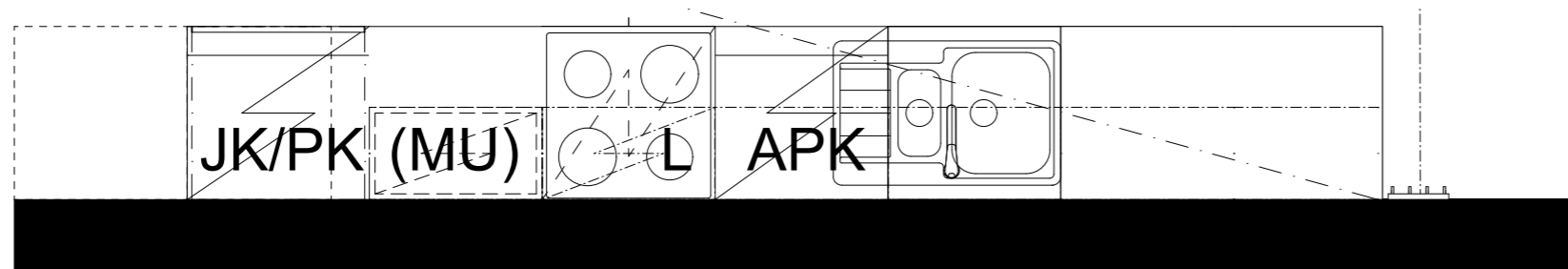
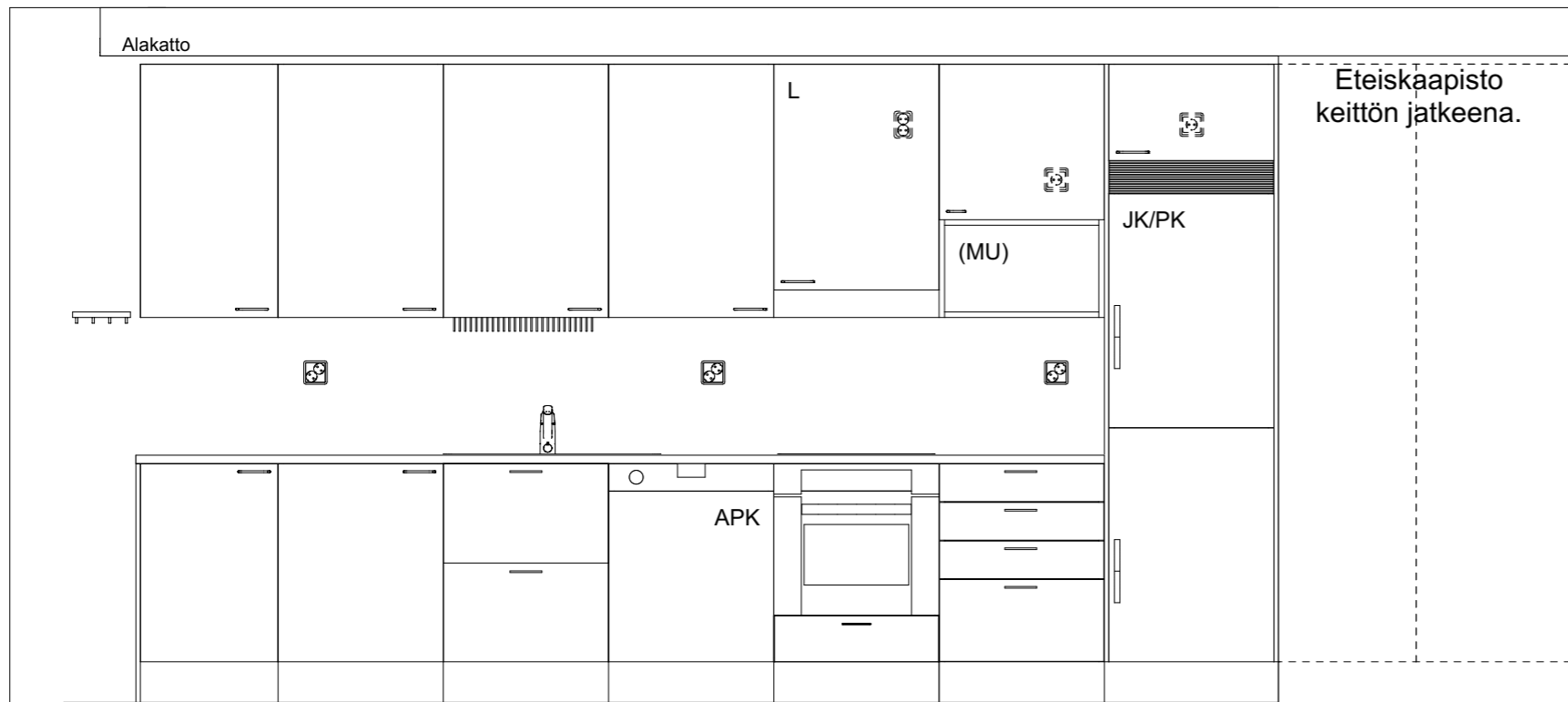

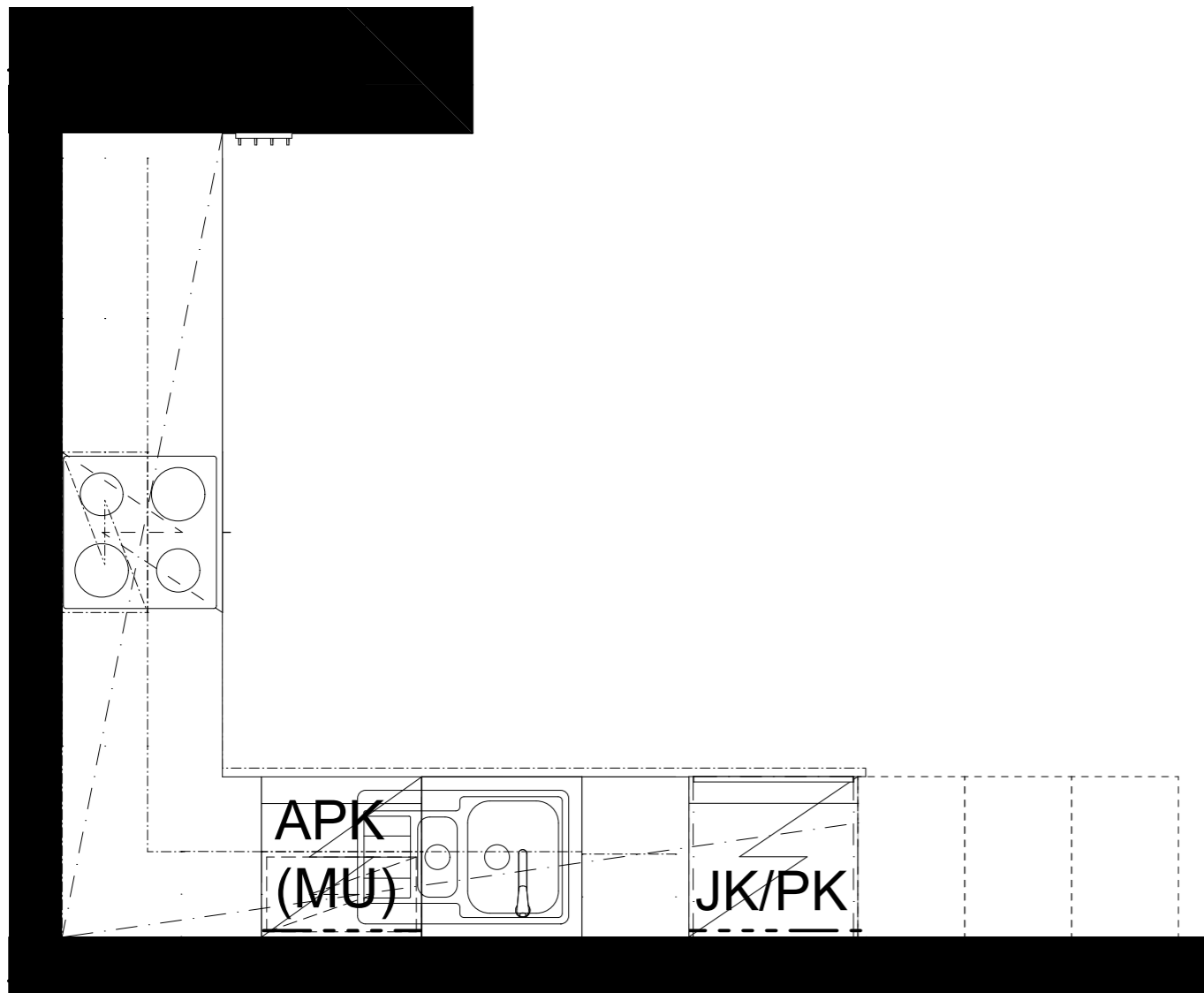
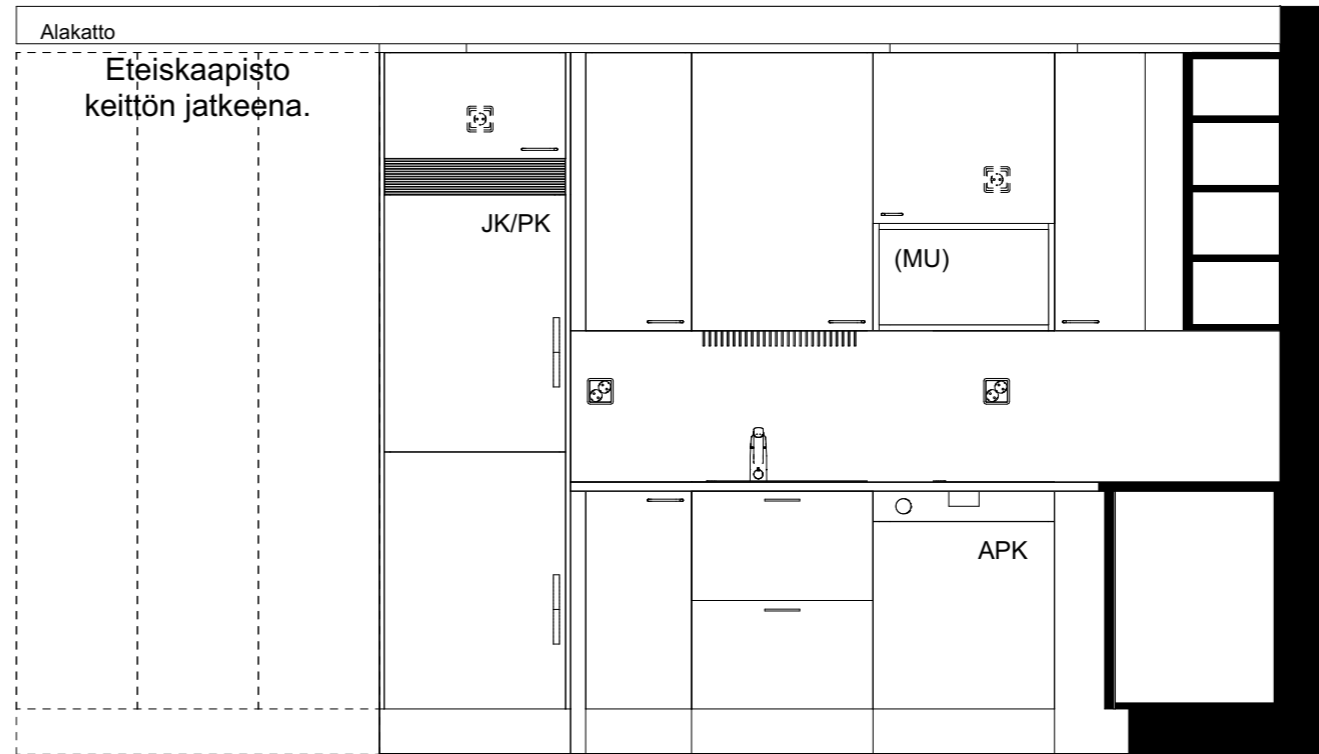
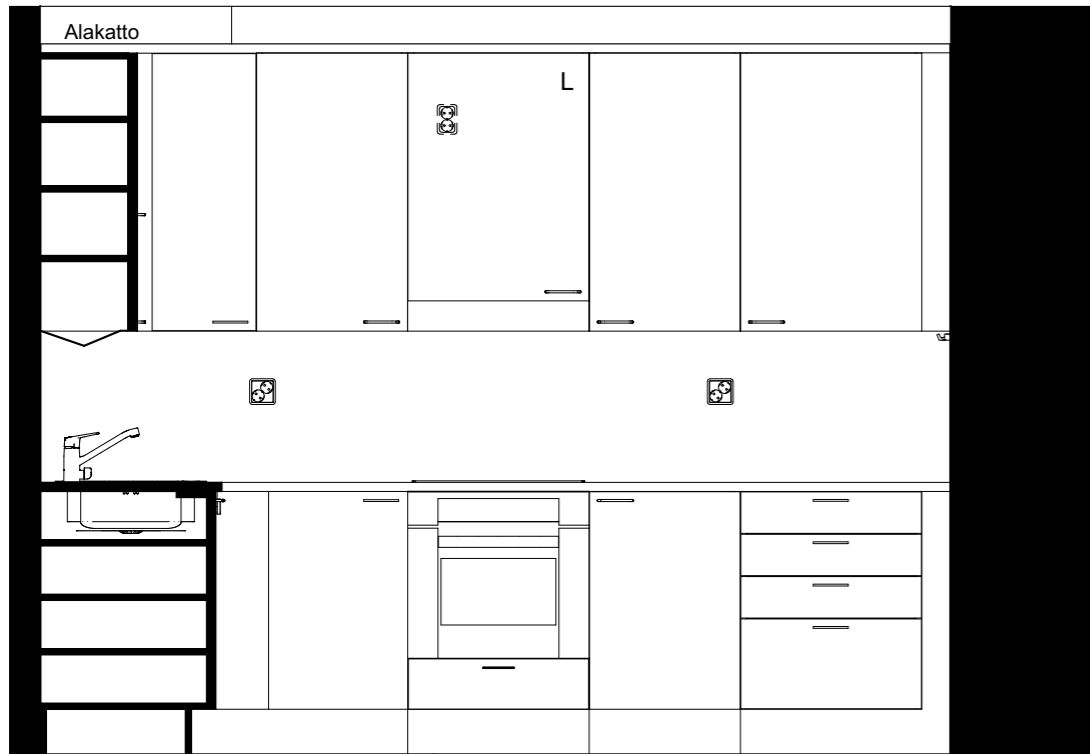

KT22-A78

Kaaviossa olevat tuotteiden kuvat esittävät niiden sijainteja. Kuvat ovat symboleita, tuotteet visuaalisesti esitettyjä ja niihin liittyvät ratkaisut voivat poiketa kaaviossa esitetystä. Pääosin tuotteet on esitetty "Asunnon materiaalivalinnat"-aineistossa. Kaavion mitat ovat moduulimittoja, todelliset mitat saattavat poiketa valmistajasta riippuen. Esitetyt alaslaskujen mitat ovat tavoitteellisia ja saattavat poiketa kuvassa esitetyistä mitoista talotekniikasta johtuvista syistä.

As Oy Helsingin Ahdinlaituri
Länsisatamankatu 41, 00220 Helsinki
20.11.2023



ARKKITEHTIRYHMÄ A6 OY
PURSIMIEHENKATU 29 A 00150 HELSINKI
BÄTSMANSGATAN 29 A 00150 HELSINGFORS
PUH/TEL 010 424 3200 etunimi.sukunimi@a6oy.fi

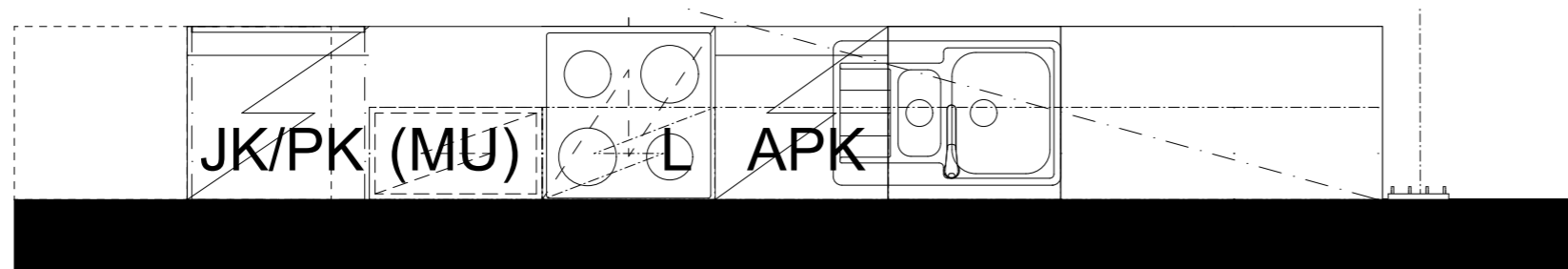
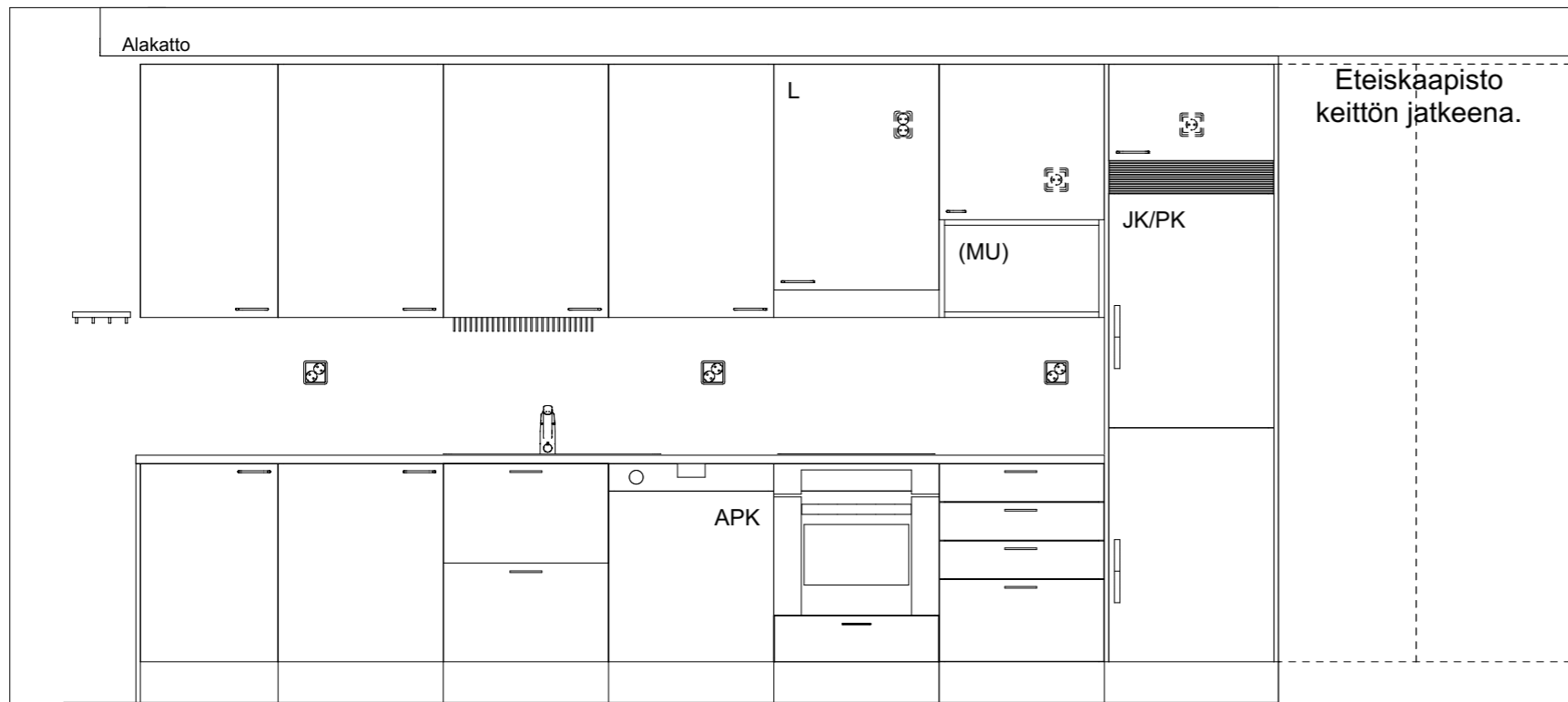

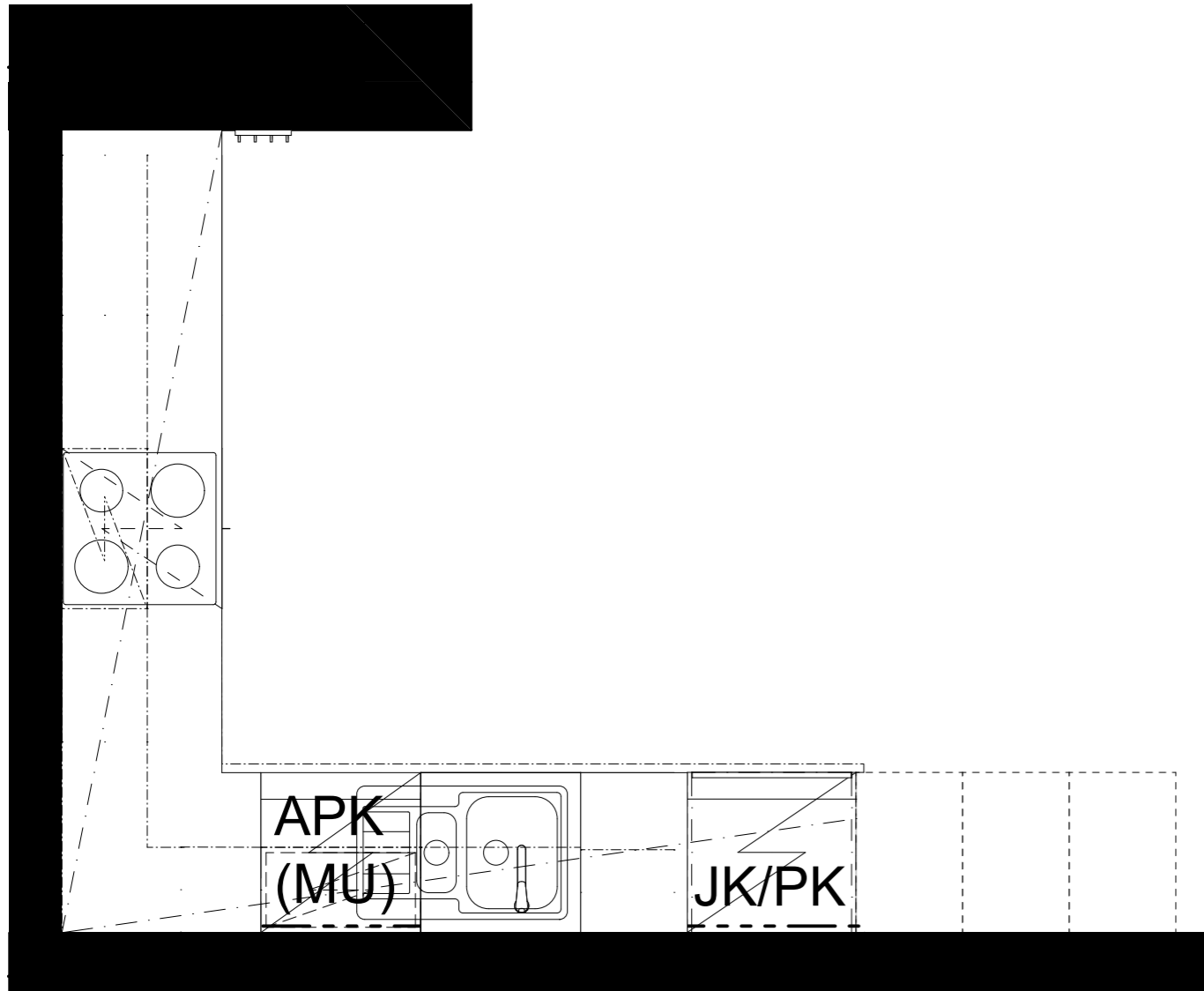
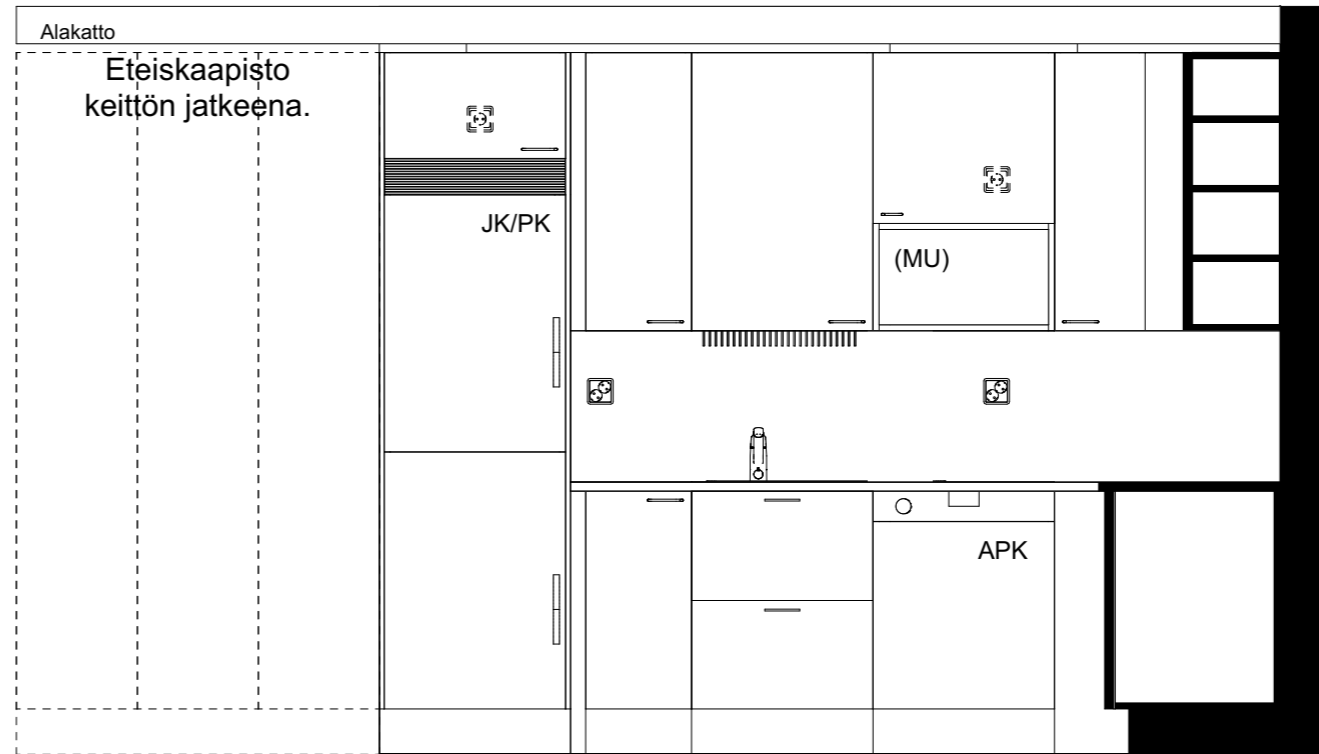
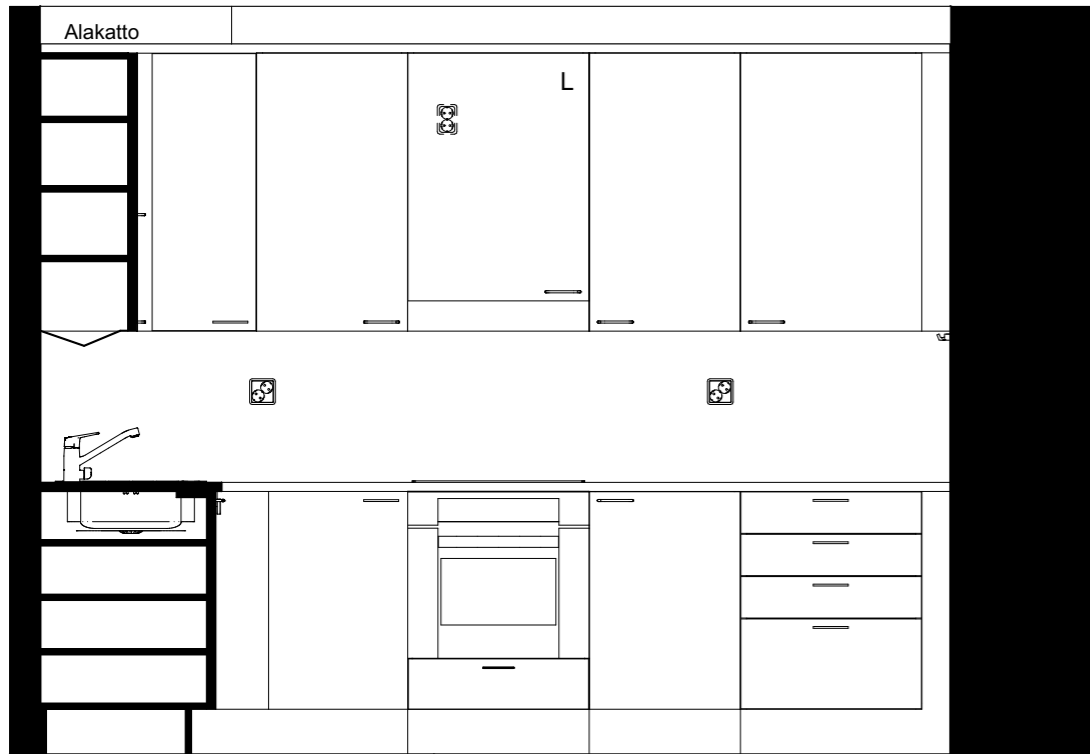

KT22-A66

Kaaviossa olevat tuotteiden kuvat esittävät niiden sijainteja. Kuvat ovat symboleita, tuotteet visuaalisesti esitettyjä ja niihin liittyvät ratkaisut voivat poiketa kaaviossa esitetystä. Pääosin tuotteet on esitetty "Asunnon materiaalivalinnat"-aineistossa. Kaavion mitat ovat moduulimittoja, todelliset mitat saattavat poiketa valmistajasta riippuen. Esitetyt alasaskujen mitat ovat tavoitteellisia ja saattavat poiketa kuvassa esitetyistä mitoista talotekniikasta johtuvista syistä.

As Oy Helsingin Ahdinlaituri
Länsisatamankatu 41, 00220 Helsinki
20.11.2023



ARKKITEHTIRYHMÄ A6 OY
PURSIMIEHENKATU 29 A 00150 HELSINKI
BÄTSMANSGATAN 29 A 00150 HELSINGFORS
PUH/TEL 010 424 3200 etunimi.sukunimi@a6oy.fi

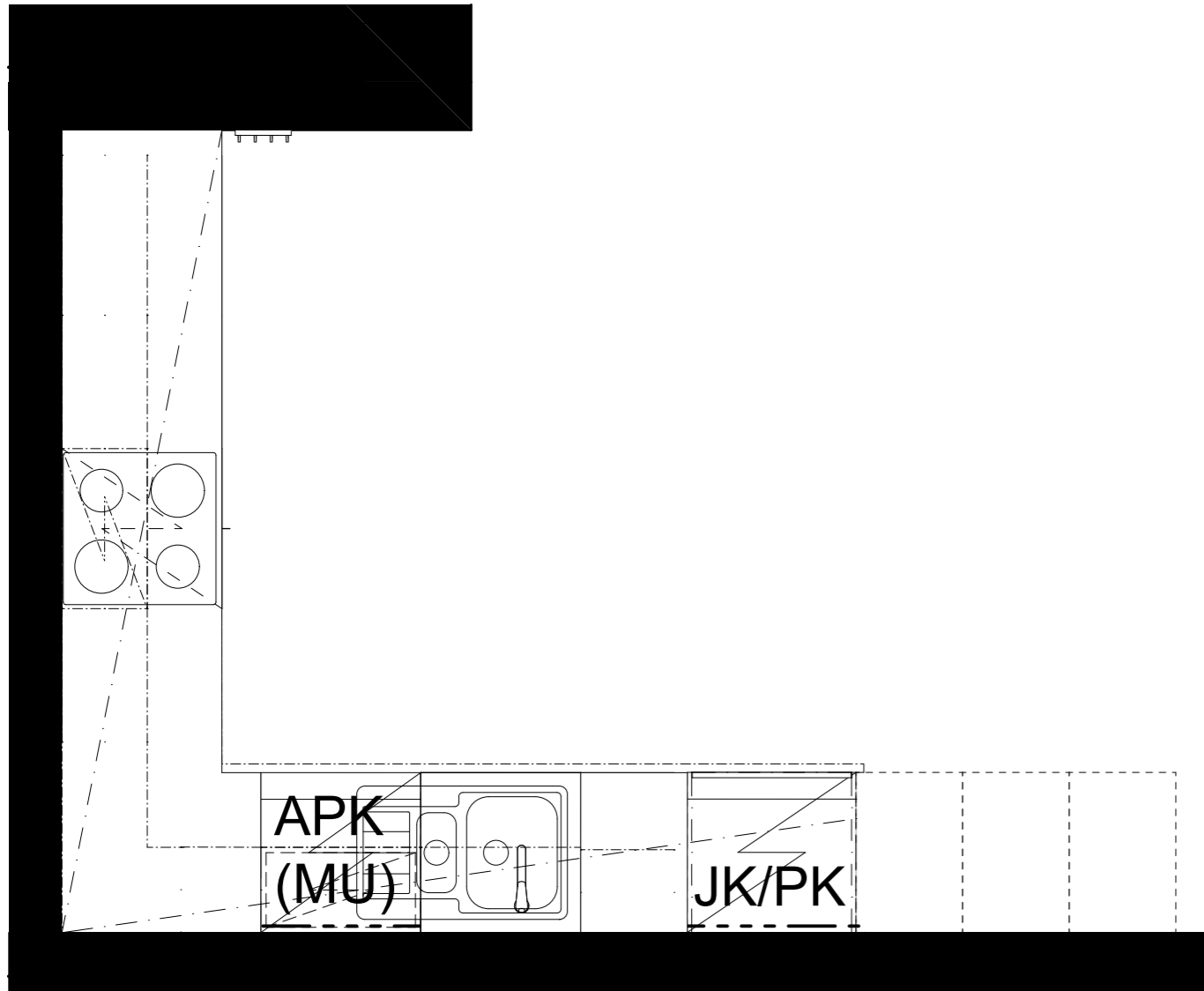
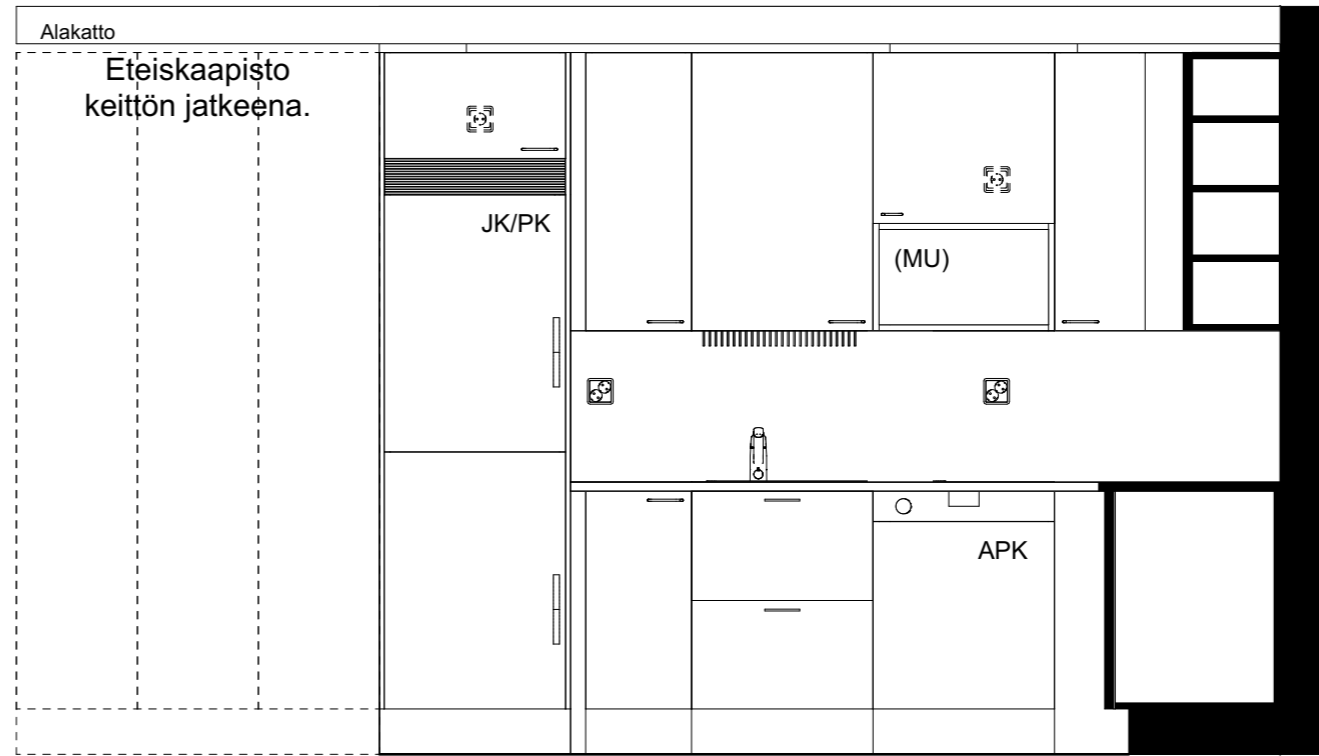
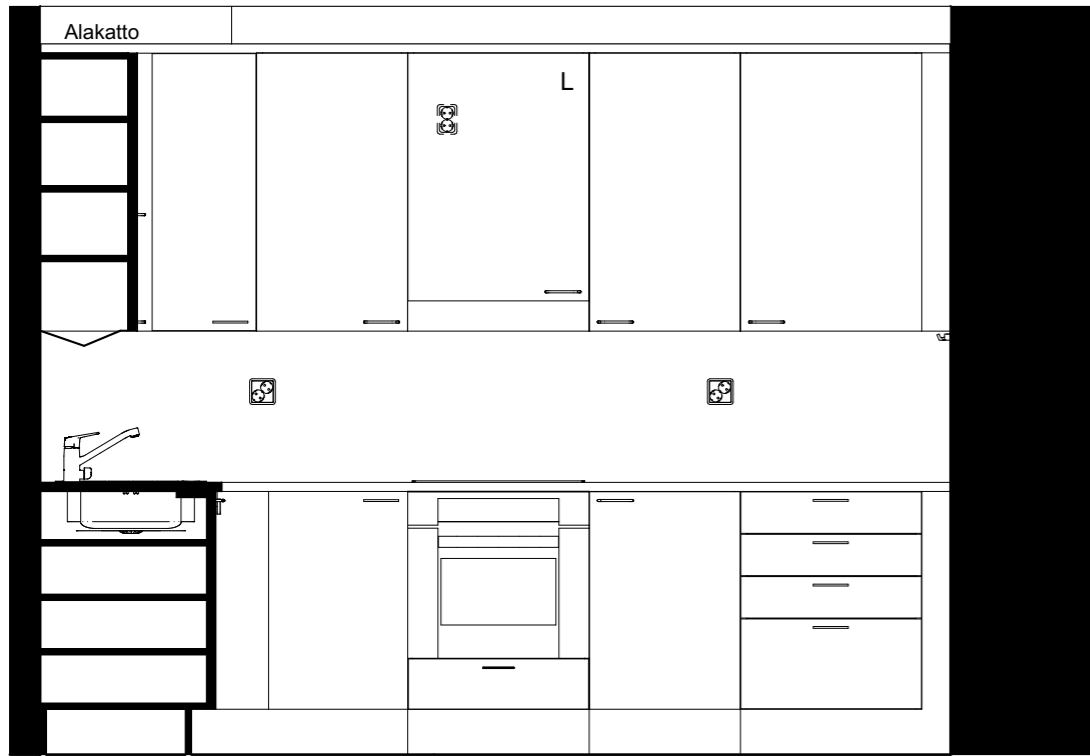

KT22-A72

Kaaviossa olevat tuotteiden kuvat esittävät niiden sijainteja. Kuvat ovat symboleita, tuotteet visuaalisesti esitettyjä ja niihin liittyvät ratkaisut voivat poiketa kaaviossa esitetystä. Pääosin tuotteet on esitetty "Asunnon materiaalivalinnat"-aineistossa. Kaavion mitat ovat moduulimittoja, todelliset mitat saattavat poiketa valmistajasta riippuen. Esitetyt alaslaskujen mitat ovat tavoitteellisia ja saattavat poiketa kuvassa esitetyistä mitoista talotekniikasta johtuvista syistä.

As Oy Helsingin Ahdinlaituri
Länsisatamankatu 41, 00220 Helsinki
20.11.2023



ARKKITEHTIRYHMÄ A6 OY
PURSIMIEHENKATU 29 A 00150 HELSINKI
BÄTSMANSGATAN 29 A 00150 HELSINGFORS
PUH/TEL 010 424 3200 etunimi.sukunimi@a6oy.fi

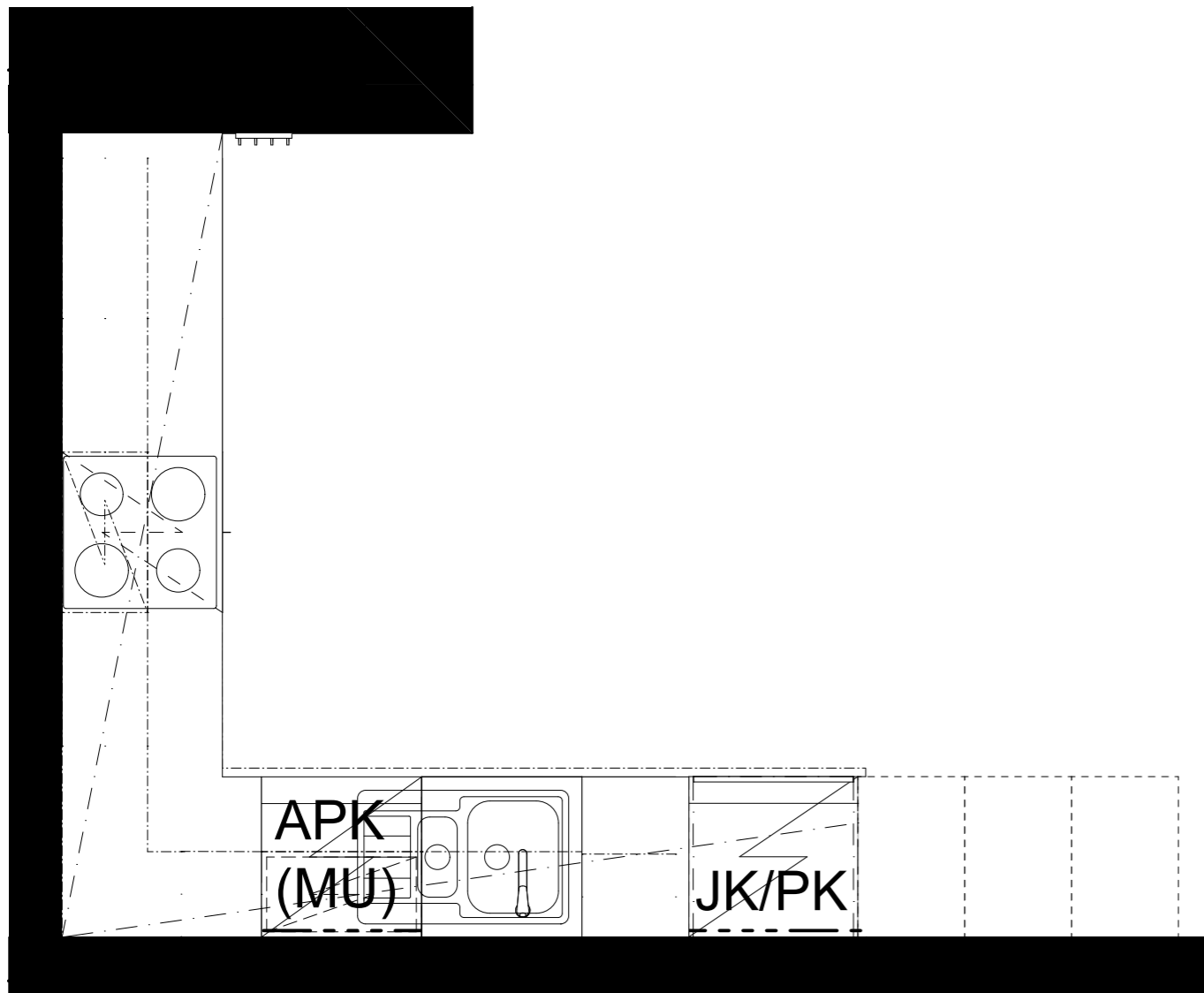
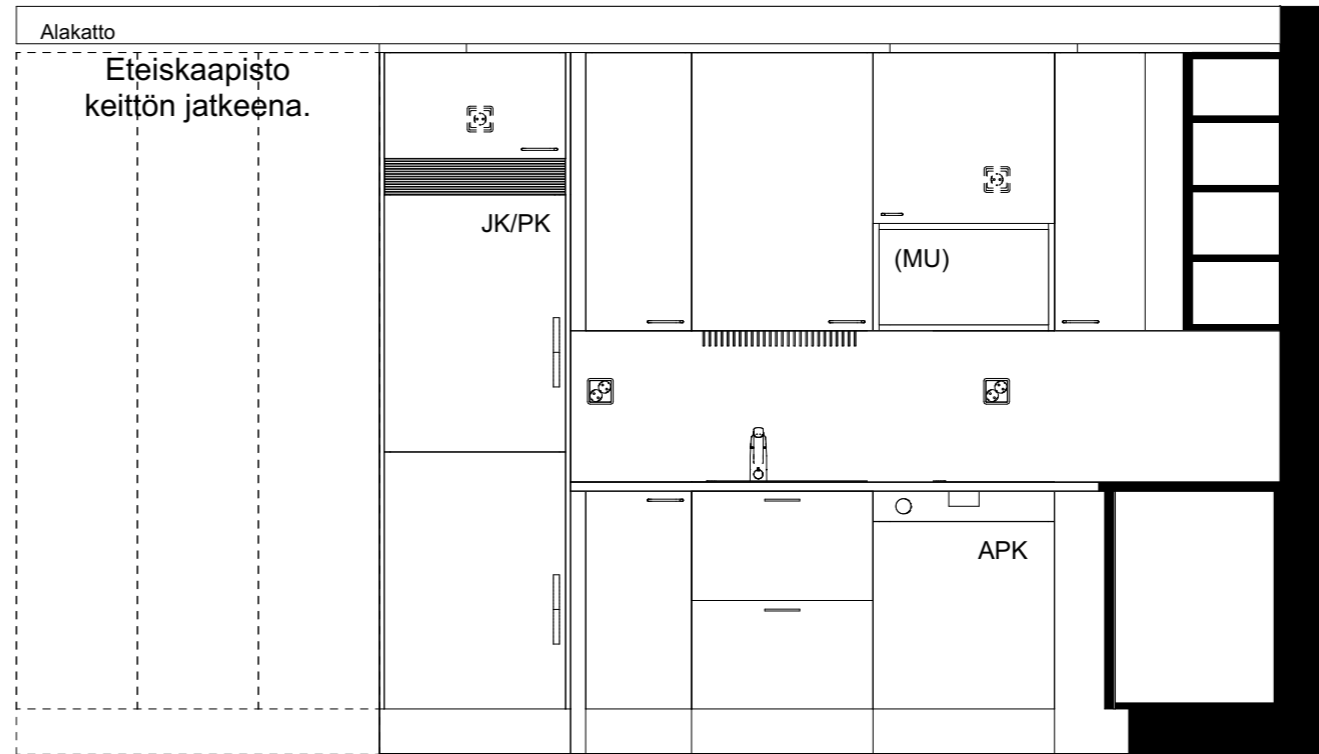
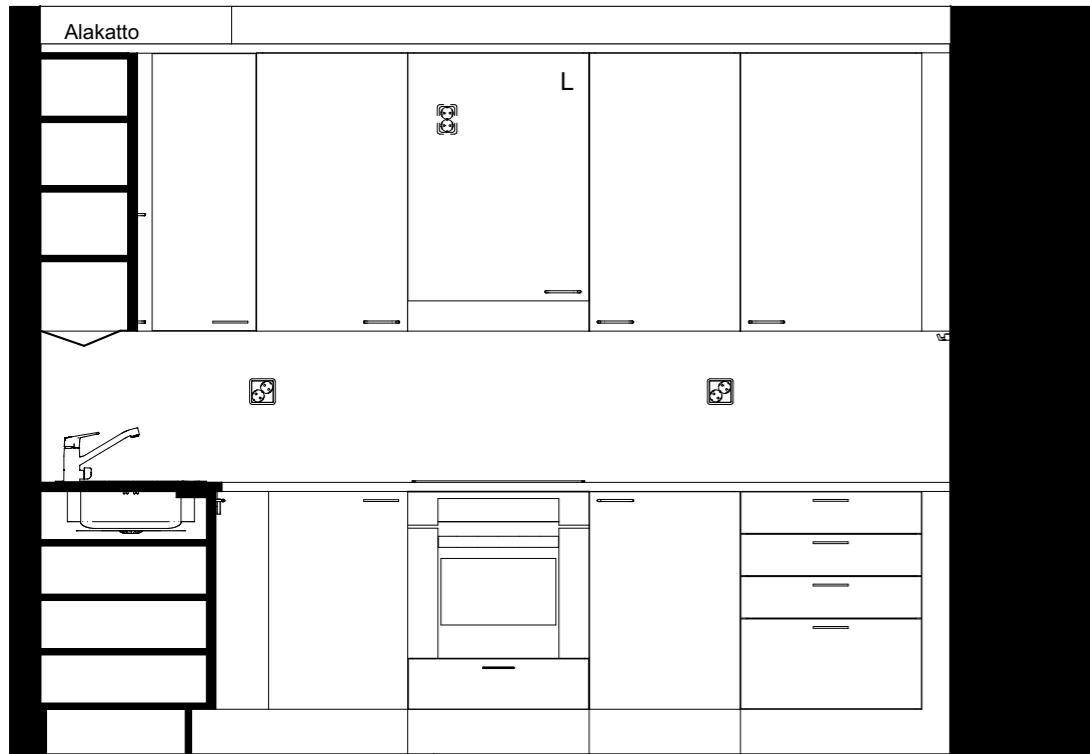

KT22-A54

Kaaviossa olevat tuotteiden kuvat esittävät niiden sijainteja. Kuvat ovat symboleita, tuotteet visuaalisesti esitettyjä ja niihin liittyvät ratkaisut voivat poiketa kaaviossa esitetystä. Pääosin tuotteet on esitetty "Asunnon materiaalivalinnat"-aineistossa. Kaavion mitat ovat moduulimittoja, todelliset mitat saatavat poiketa valmistajasta riippuen. Esitetyt alaslaskujen mitat ovat tavoitteellisia ja saattavat poiketa kuvassa esitetyistä mitoista talotekniikasta johtuvista syistä.

As Oy Helsingin Ahdinlaituri
Länsisatamankatu 41, 00220 Helsinki
20.11.2023



ARKKITEHTIRYHMÄ A6 OY
PURSIMIEHENKATU 29 A 00150 HELSINKI
BÄTSMANSGATAN 29 A 00150 HELSINGFORS
PUH/TEL 010 424 3200 etunimi.sukunimi@a6oy.fi

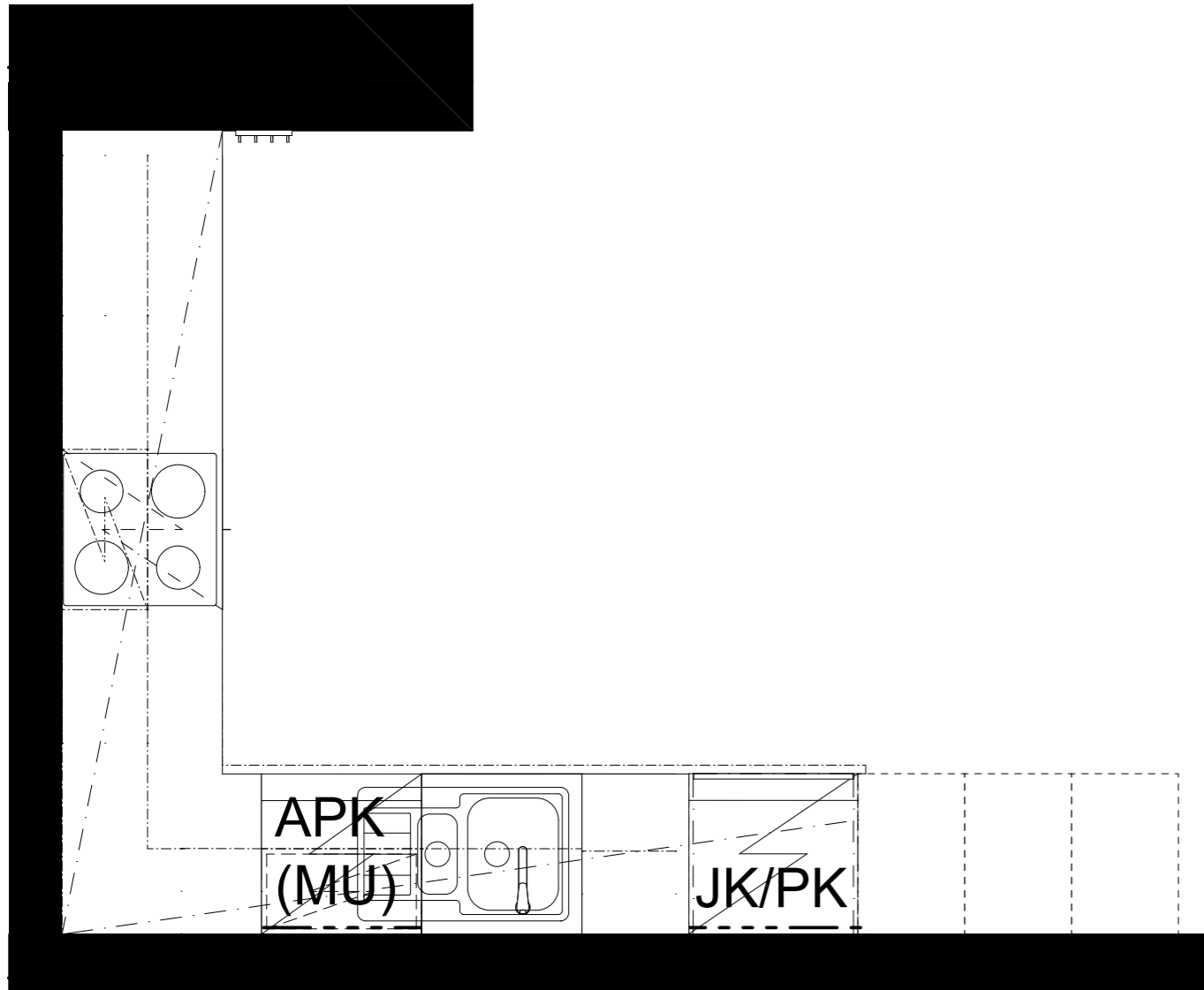
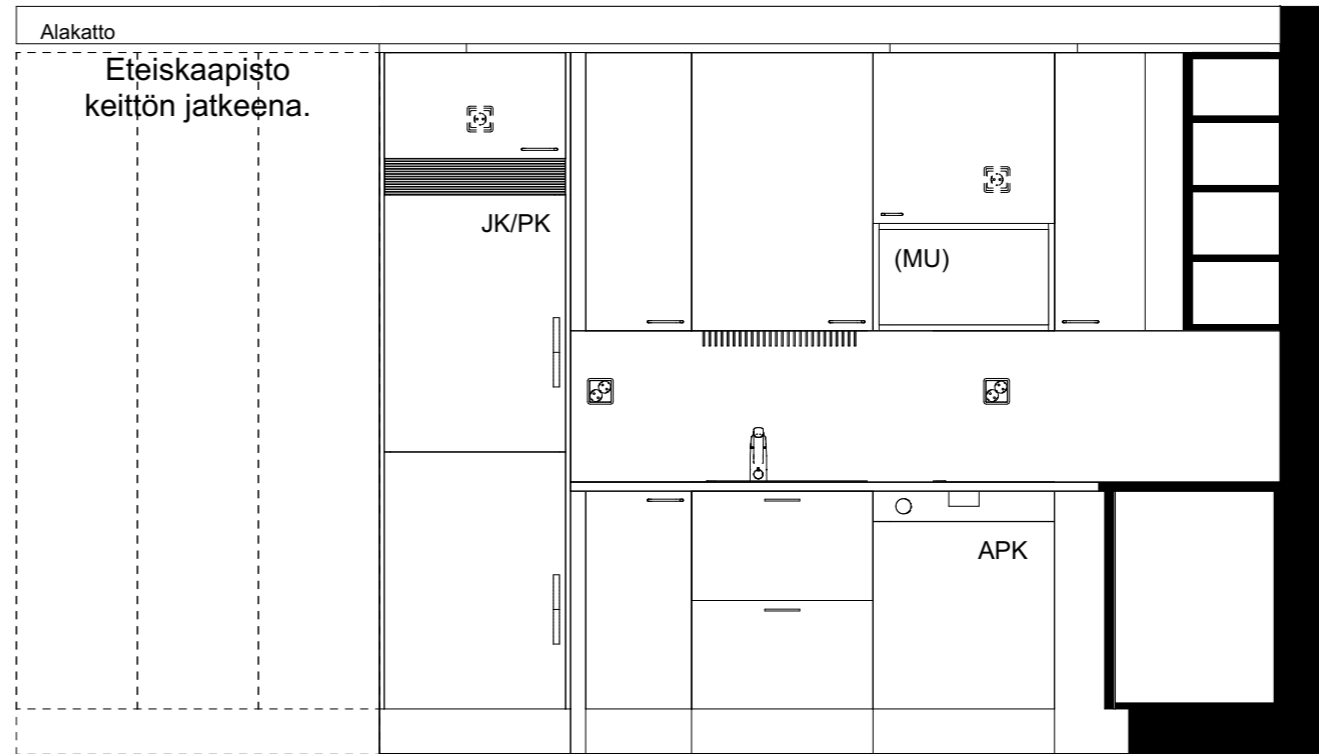
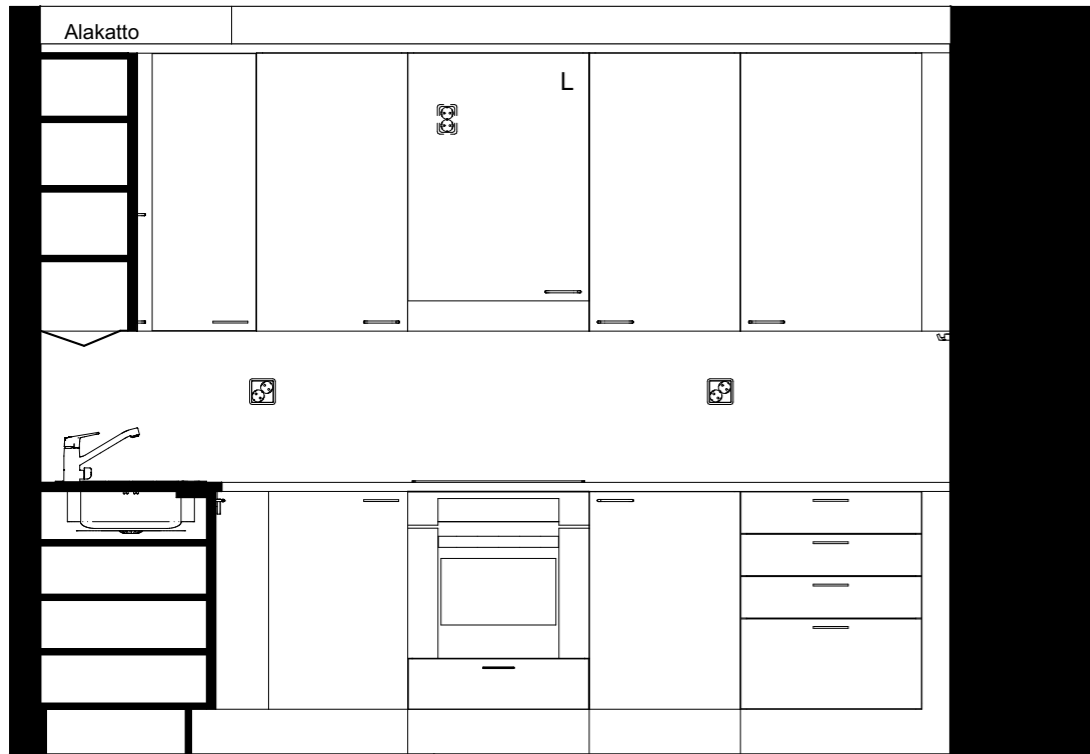

KT22-A60

Kaaviossa olevat tuotteiden kuvat esittävät niiden sijainteja. Kuvat ovat symboleita, tuotteet visuaalisesti esitettyjä ja niihin liittyvät ratkaisut voivat poiketa kaaviossa esitetystä. Pääosin tuotteet on esitetty "Asunnon materiaalivalinnat"-aineistossa. Kaavion mitat ovat moduulimittoja, todelliset mitat saattavat poiketa valmistajasta riippuen. Esitetyt alasaskujen mitat ovat tavoitteellisia ja saattavat poiketa kuvassa esitetyistä mitoista talotekniikasta johtuvista syistä.

As Oy Helsingin Ahdinlaituri
Länsisatamankatu 41, 00220 Helsinki
20.11.2023



ARKKITEHTIRYHMÄ A6 OY
PURSIMIEHENKATU 29 A 00150 HELSINKI
BÄTSMANSGATAN 29 A 00150 HELSINGFORS
PUH/TEL 010 424 3200 etunimi.sukunimi@a6oy.fi

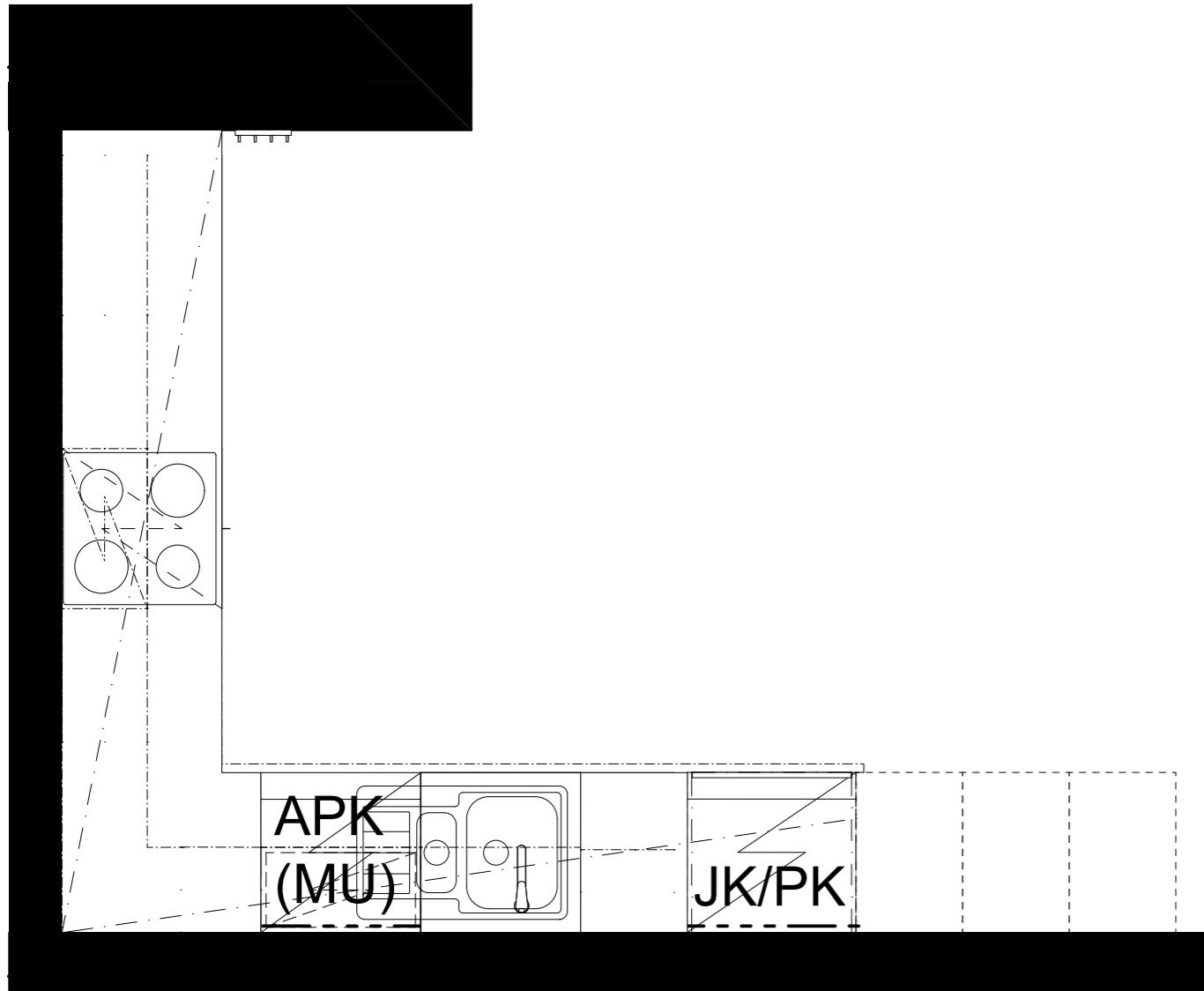
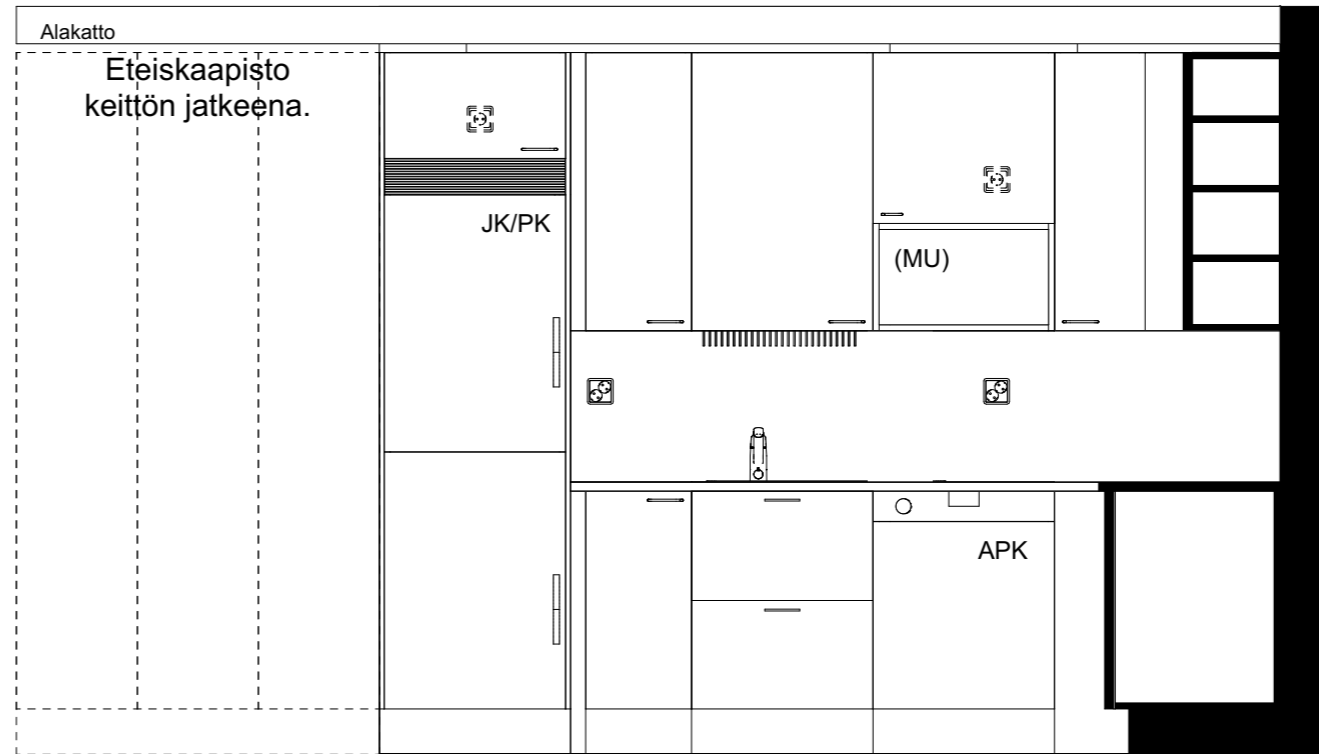
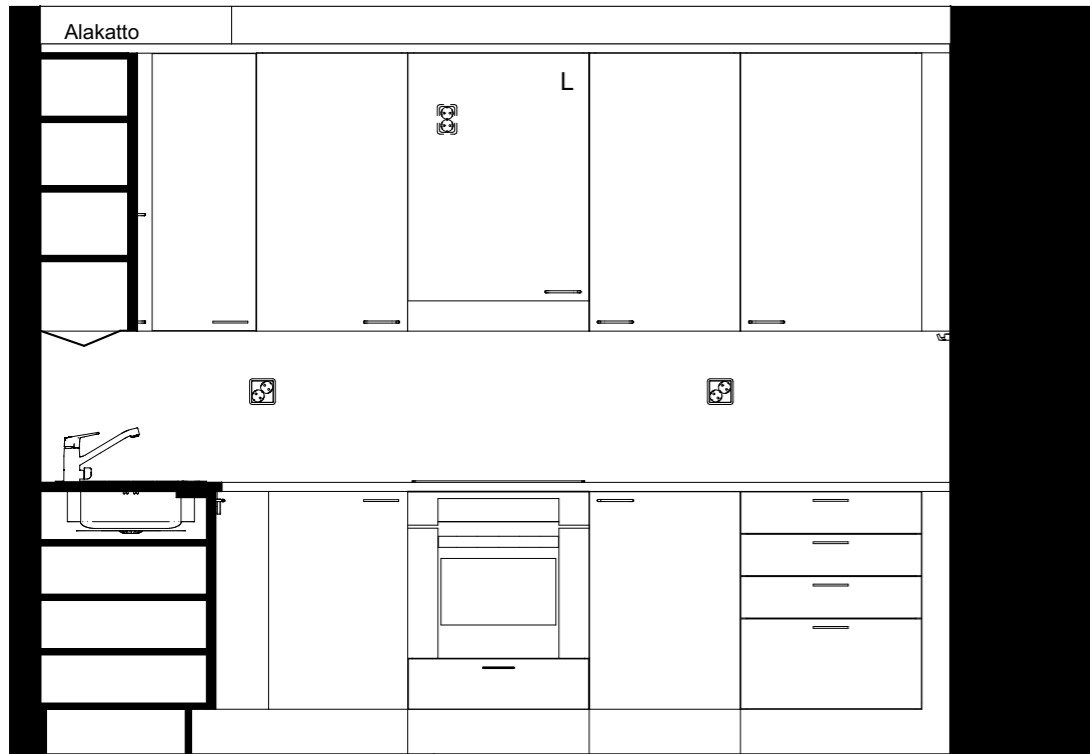

KT22-A36

Kaaviossa olevat tuotteiden kuvat esittävät niiden sijainteja. Kuvat ovat symboleita, tuotteet visuaalisesti esitettyjä ja niihin liittyvät ratkaisut voivat poiketa kaaviossa esitetystä. Pääosin tuotteet on esitetty "Asunnon materiaalivalinnat"-aineistossa. Kaavion mitat ovat moduulimittoja, todelliset mitat saattavat poiketa valmistajasta riippuen. Esitetyt alaslaskujen mitat ovat tavoitteellisia ja saattavat poiketa kuvassa esitetyistä mitoista talotekniikasta johtuvista syistä.

As Oy Helsingin Ahdinlaituri
Länsisatamankatu 41, 00220 Helsinki
20.11.2023



ARKKITEHTIRYHMÄ A6 OY
PURSIMIEHENKATU 29 A 00150 HELSINKI
BÄTSMANSGATAN 29 A 00150 HELSINGFORS
PUH/TEL 010 424 3200 etunimi.sukunimi@a6oy.fi

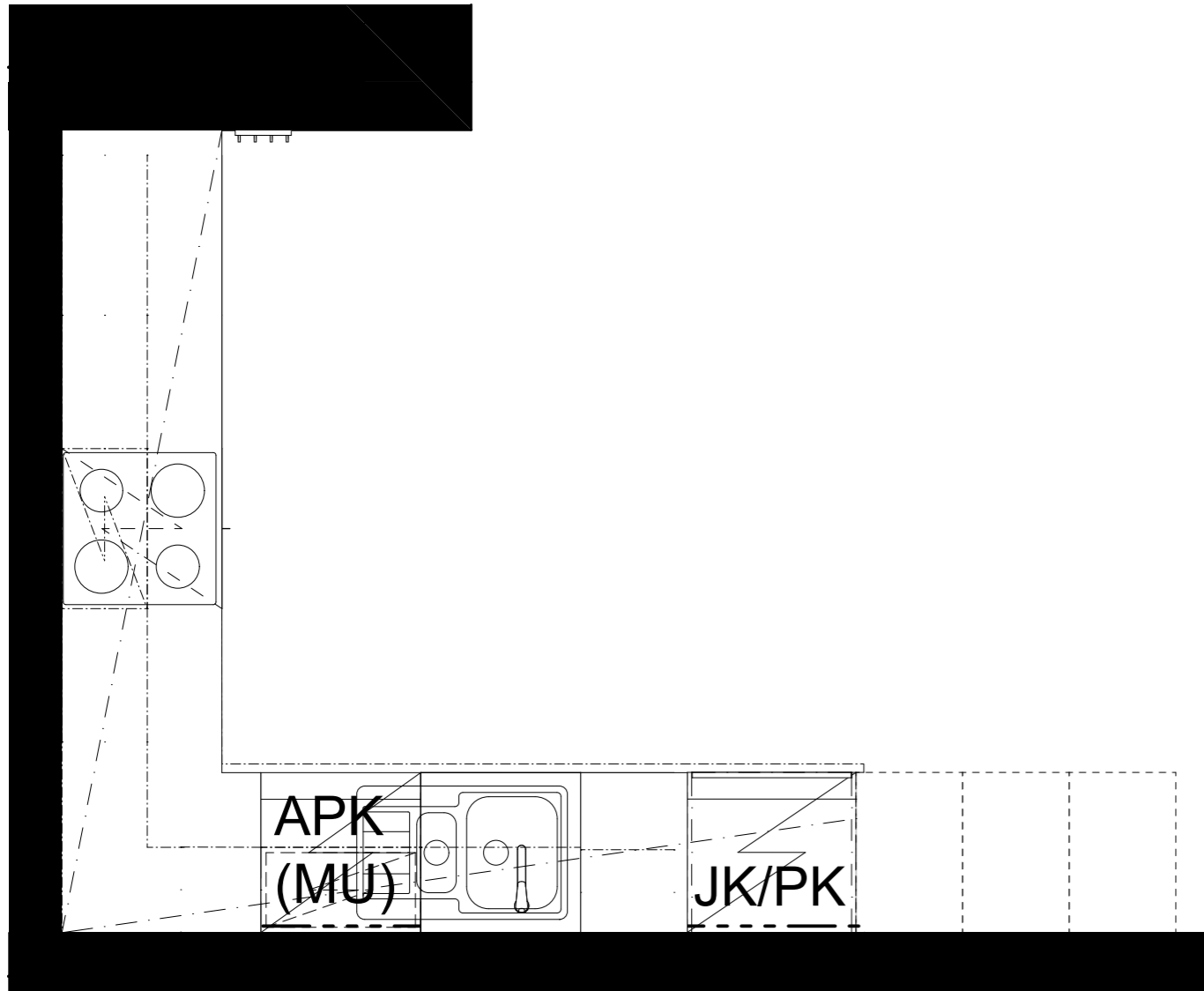
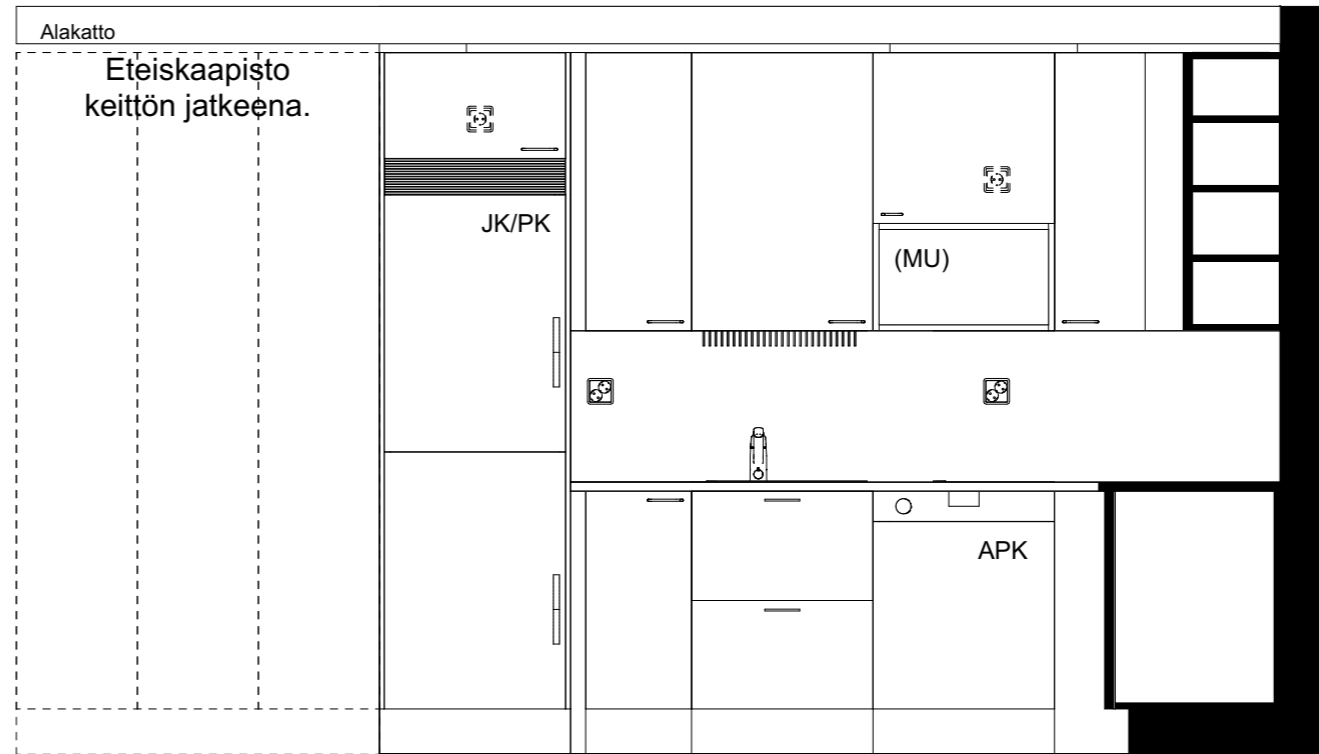
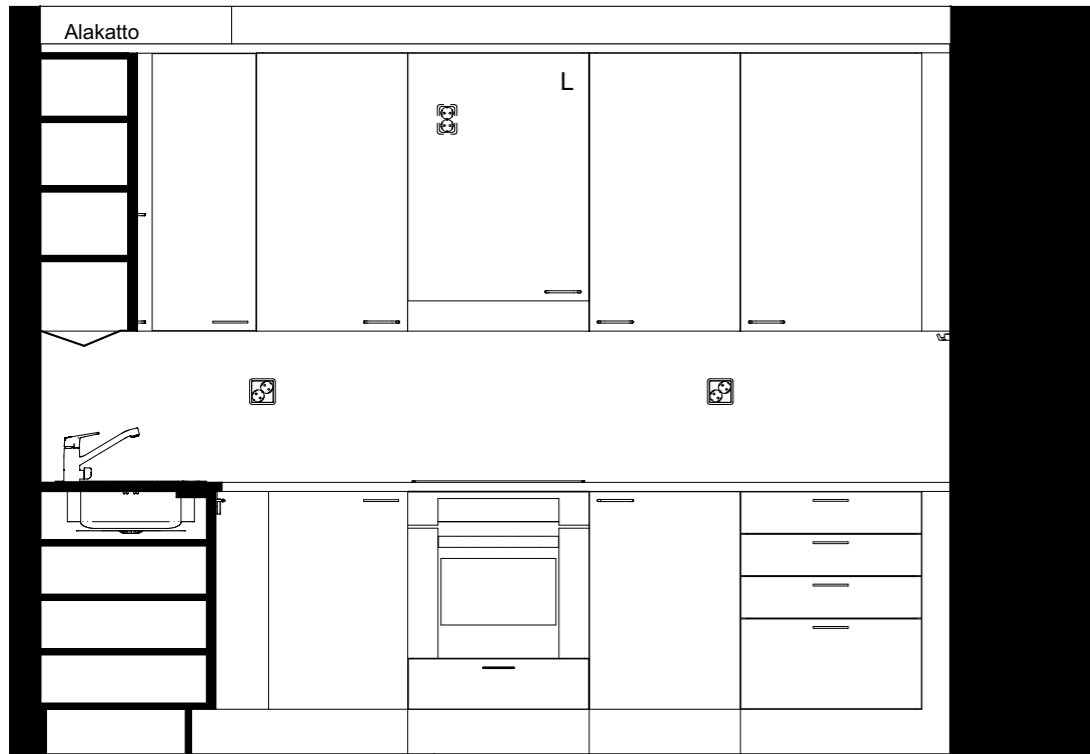

KT22-A42

Kaaviossa olevat tuotteiden kuvat esittävät niiden sijainteja. Kuvat ovat symboleita, tuotteet visuaalisesti esitettyjä ja niihin liittyvät ratkaisut voivat poiketa kaaviossa esitetystä. Pääosin tuotteet on esitetty "Asunnon materiaalivalinnat"-aineistossa. Kaavion mitat ovat moduulimittoja, todelliset mitat saattavat poiketa valmistajasta riippuen. Esitetyt alasaskujen mitat ovat tavoitteellisia ja saattavat poiketa kuvassa esitetyistä mitoista talotekniikasta johtuvista syistä.

As Oy Helsingin Ahdinlaituri
Länsisatamankatu 41, 00220 Helsinki
20.11.2023



ARKKITEHTIRYHMÄ A6 OY
PURSIMIEHENKATU 29 A 00150 HELSINKI
BÄTSMANSGATAN 29 A 00150 HELSINGFORS
PUH/TEL 010 424 3200 etunimi.sukunimi@a6oy.fi

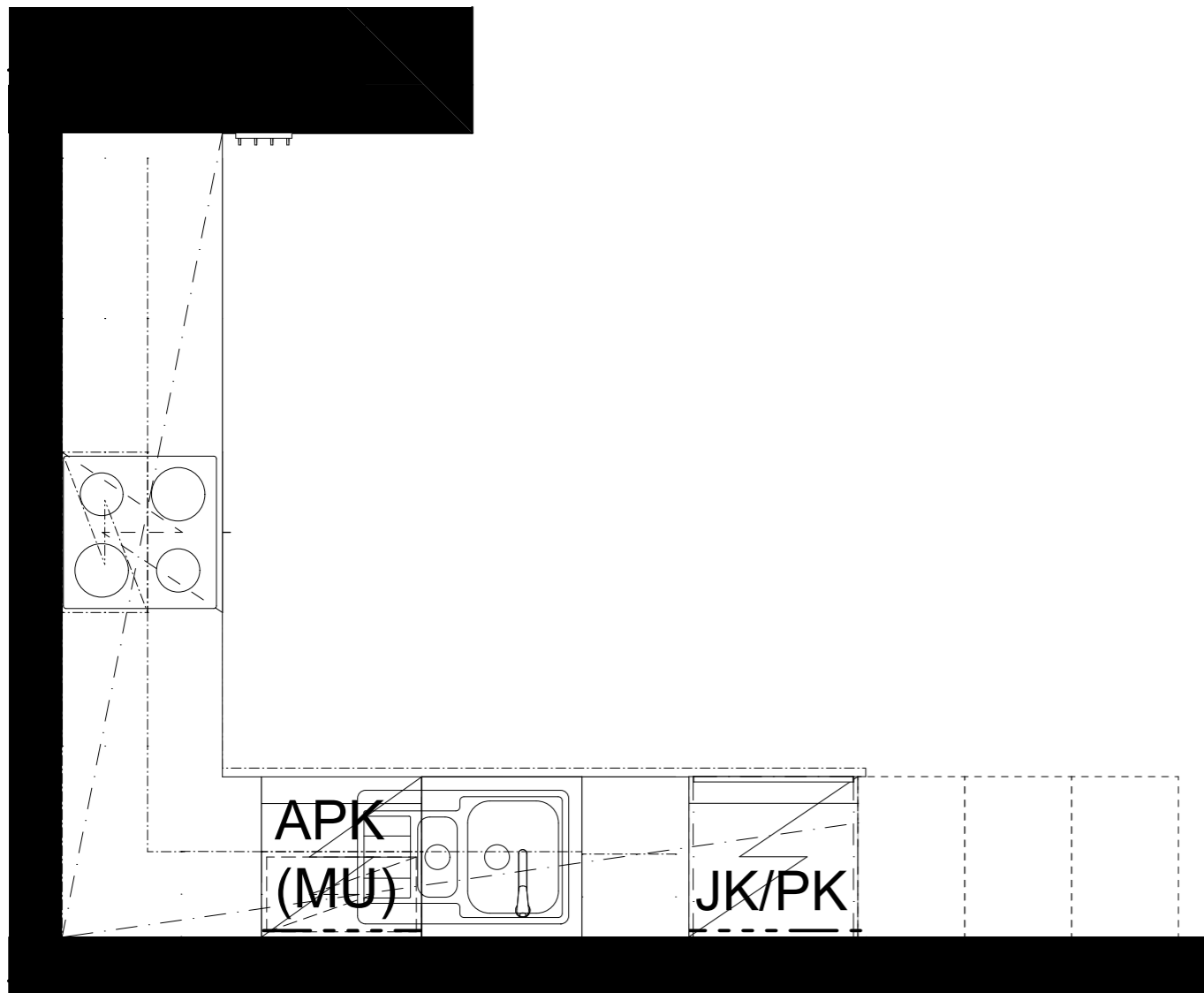
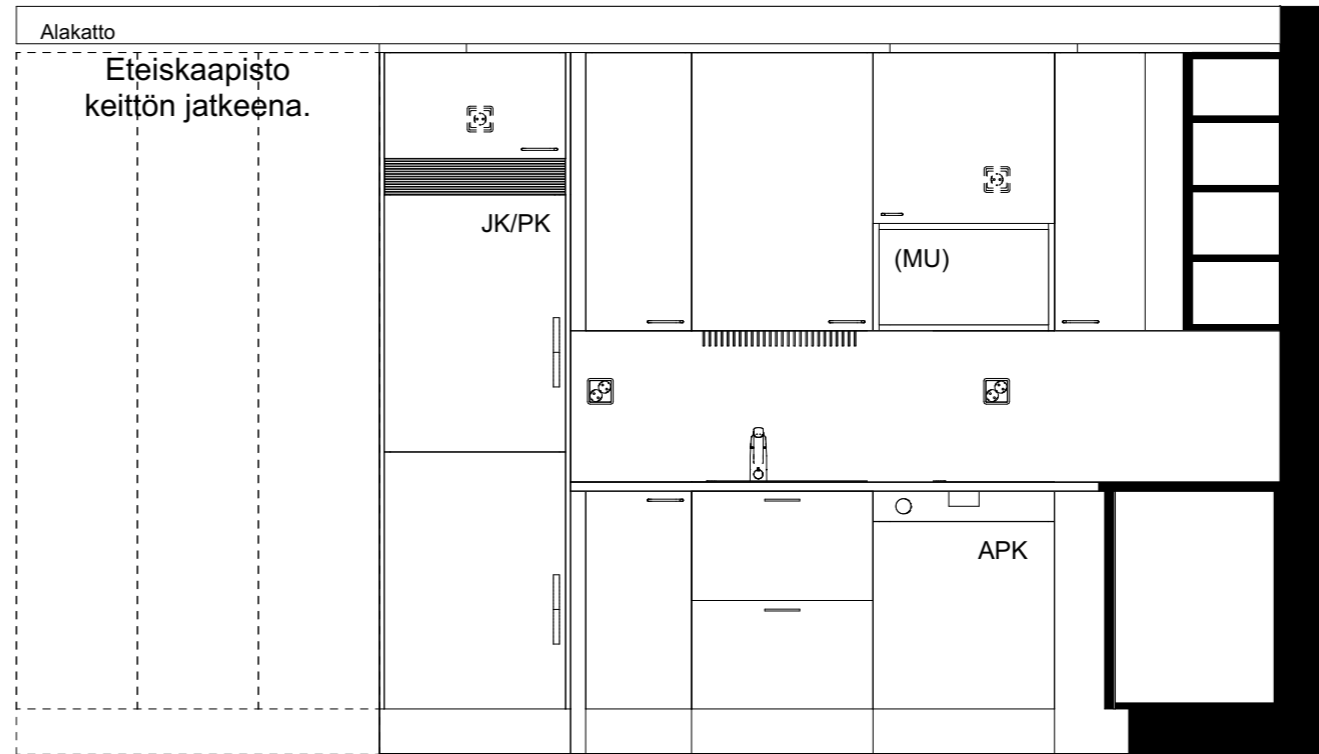
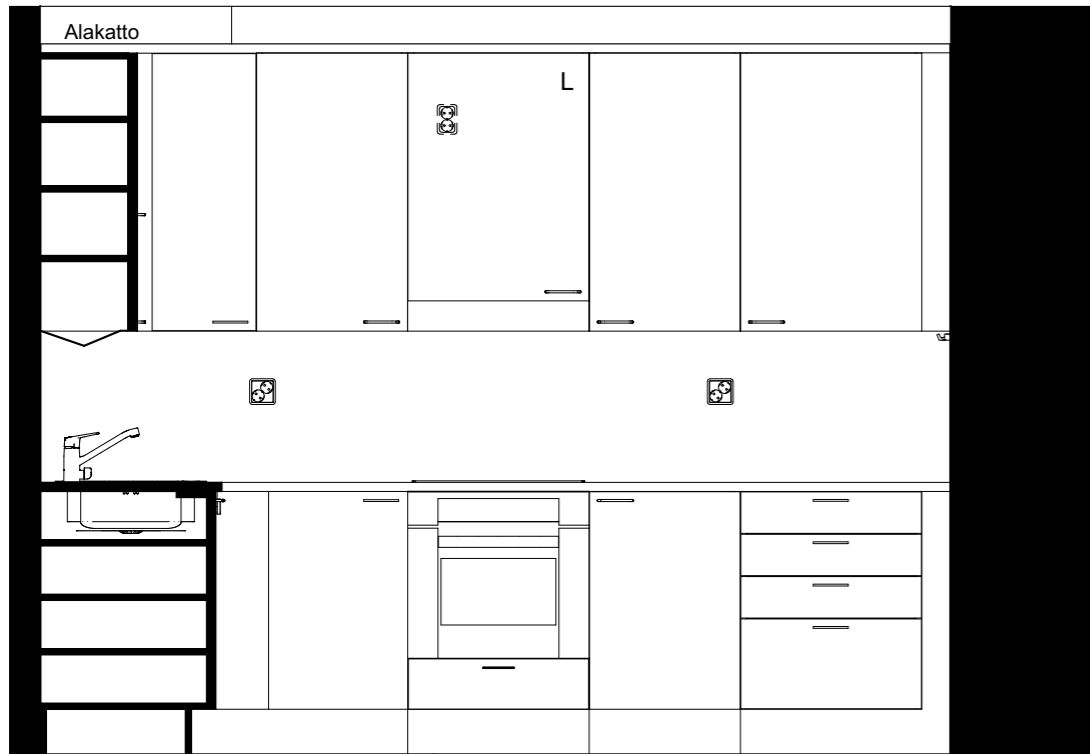

KT22-A48

Kaaviossa olevat tuotteiden kuvat esittävät niiden sijainteja. Kuvat ovat symboleita, tuotteet visuaalisesti esitettyjä ja niihin liittyvät ratkaisut voivat poiketa kaaviossa esitetystä. Pääosin tuotteet on esitetty "Asunnon materiaalivalinnat"-aineistossa. Kaavion mitat ovat moduulimittoja, todelliset mitat saattavat poiketa valmistajasta riippuen. Esitetyt alaslaskujen mitat ovat tavoitteellisia ja saattavat poiketa kuvassa esitetyistä mitoista talotekniikasta johtuvista syistä.

As Oy Helsingin Ahdinlaituri
Länsisatamankatu 41, 00220 Helsinki
20.11.2023



ARKKITEHTIRYHMÄ A6 OY
PURSIMIEHENKATU 29 A 00150 HELSINKI
BÄTSMANSGATAN 29 A 00150 HELSINGFORS
PUH/TEL 010 424 3200 etunimi.sukunimi@a6oy.fi

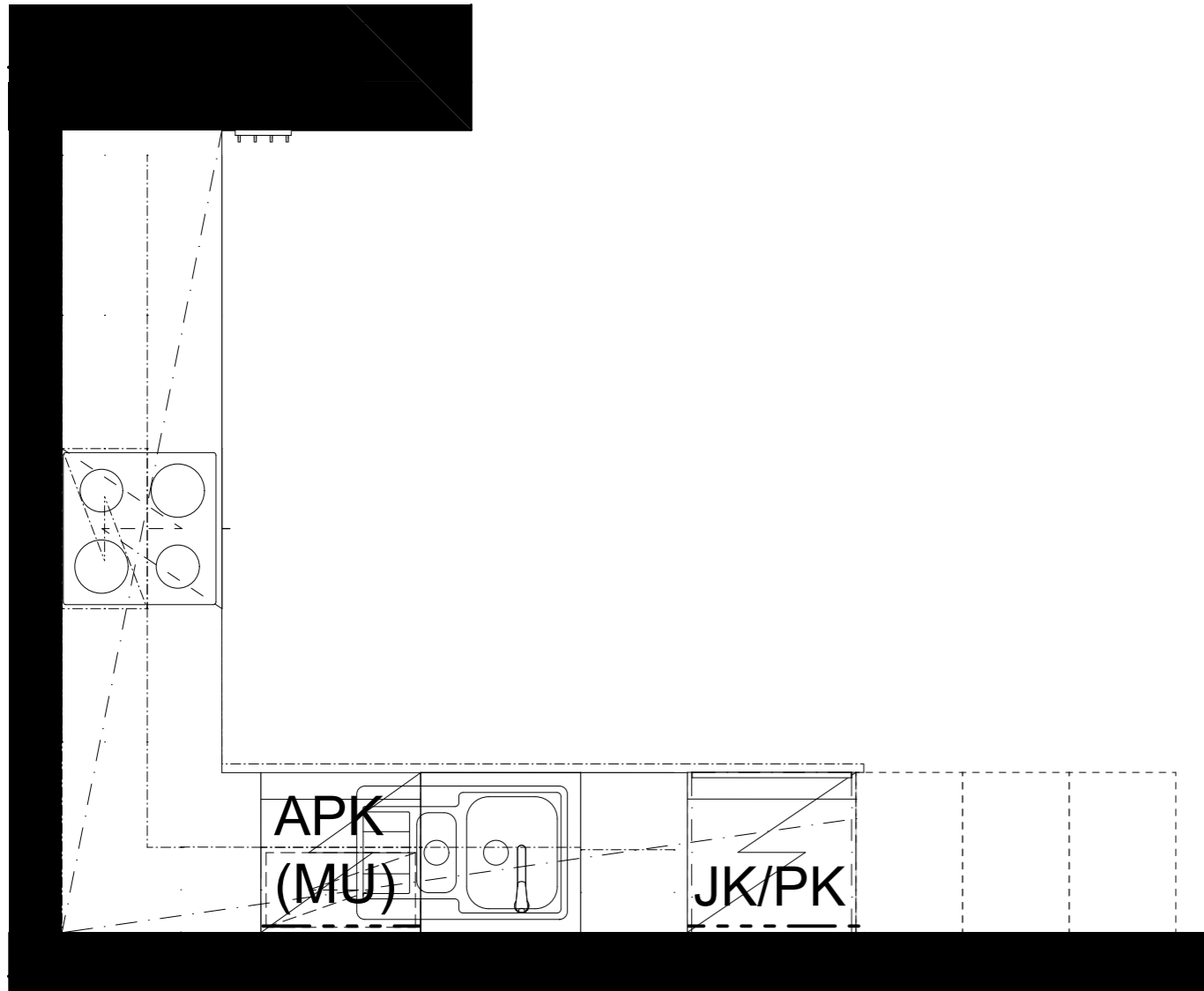
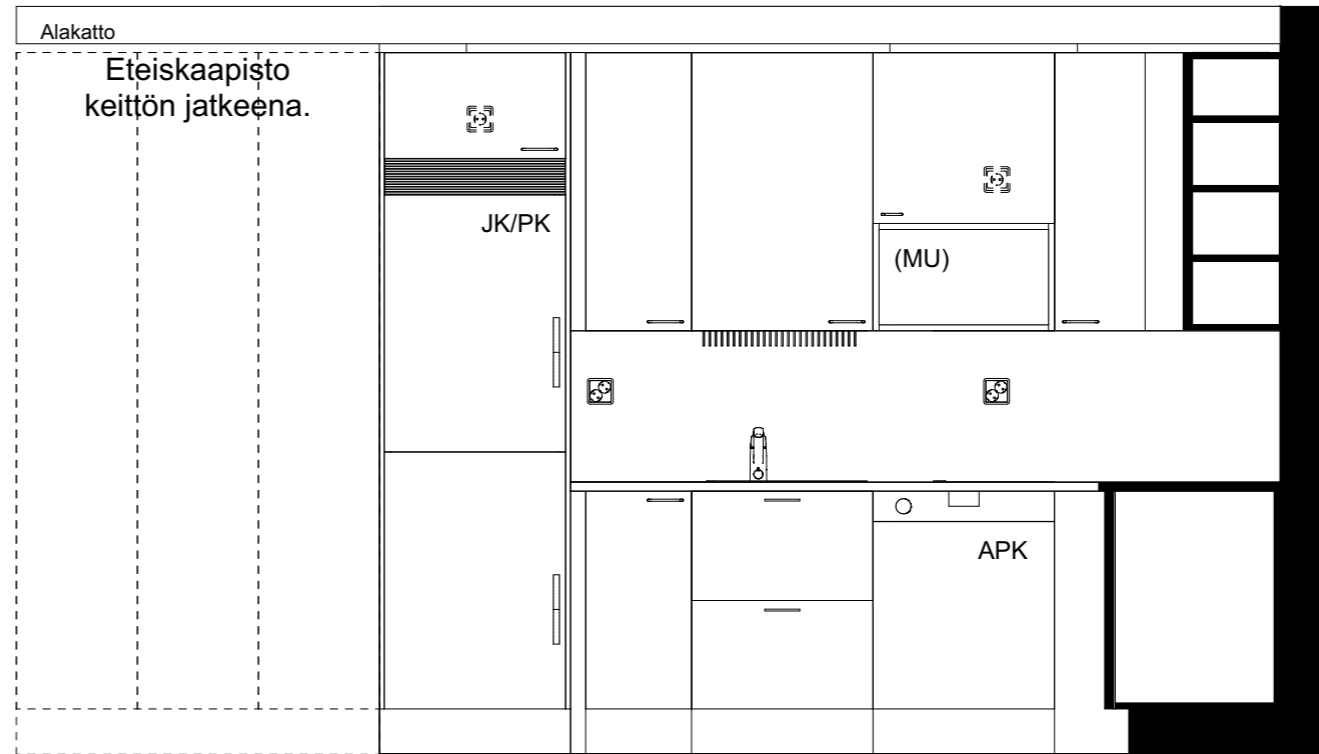
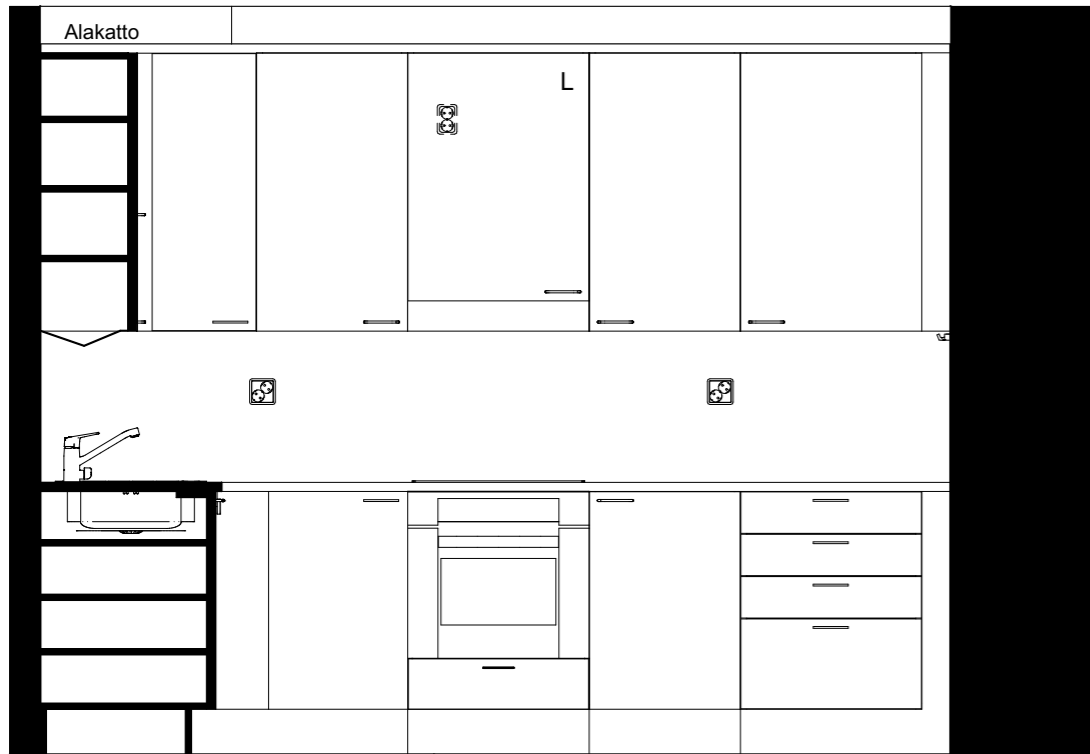

KT22-A24

Kaaviossa olevat tuotteiden kuvat esittävät niiden sijainteja. Kuvat ovat symboleita, tuotteet visuaalisesti esitettyjä ja niihin liittyvät ratkaisut voivat poiketa kaaviossa esitetystä. Pääosin tuotteet on esitetty "Asunnon materiaalivalinnat"-aineistossa. Kaavion mitat ovat moduulimittoja, todelliset mitat saattavat poiketa valmistajasta riippuen. Esitetyt alaslaskujen mitat ovat tavoitteellisia ja saattavat poiketa kuvassa esitetyistä mitoista talotekniikasta johtuvista syistä.

As Oy Helsingin Ahdinlaituri
Länsisatamankatu 41, 00220 Helsinki
20.11.2023



ARKKITEHTIRYHMÄ A6 OY
PURSIMIEHENKATU 29 A 00150 HELSINKI
BÄTSMANSGATAN 29 A 00150 HELSINGFORS
PUH/TEL 010 424 3200 etunimi.sukunimi@a6oy.fi

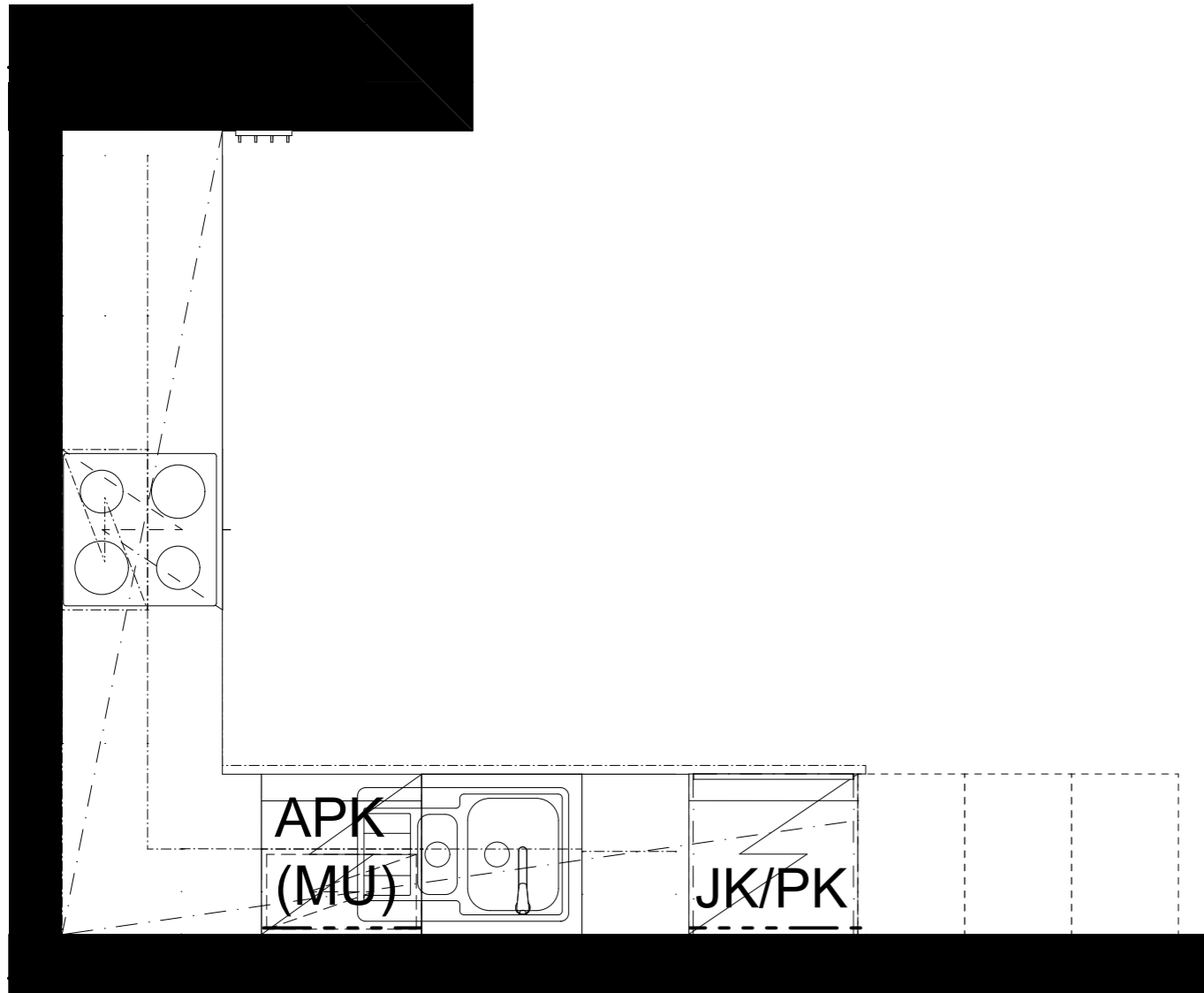
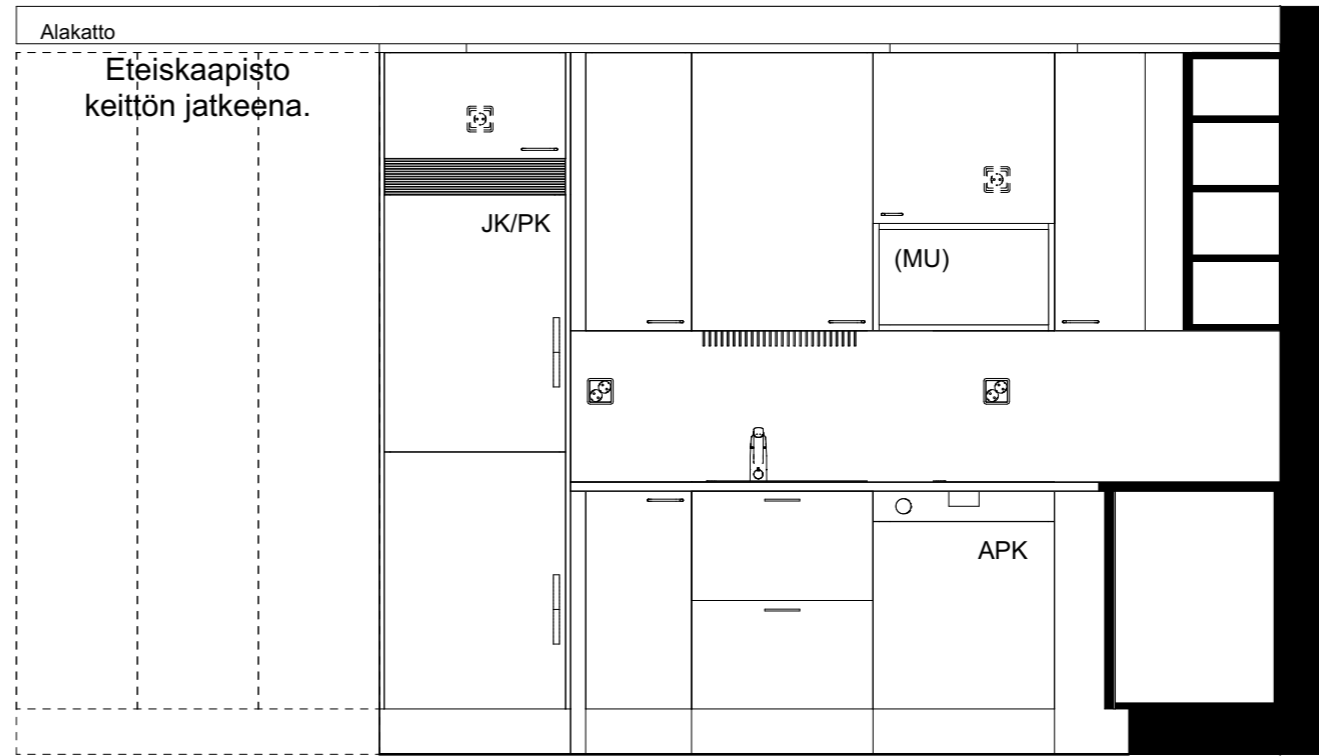
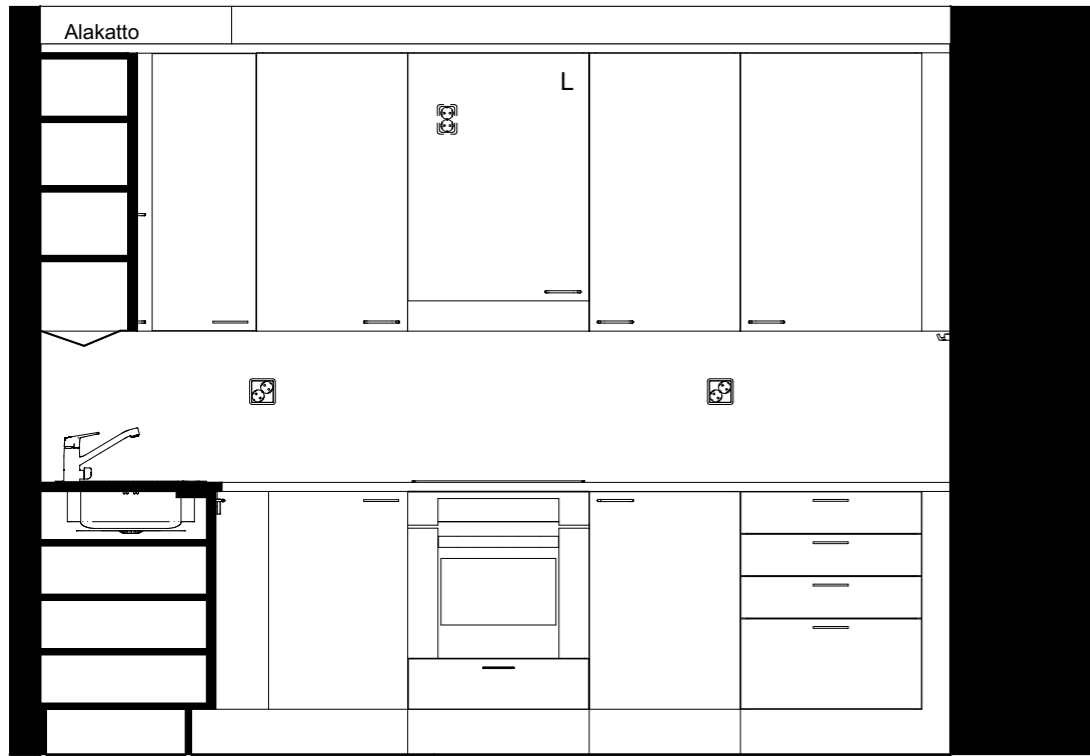

KT22-A30

Kaaviossa olevat tuotteiden kuvat esittävät niiden sijainteja. Kuvat ovat symboleita, tuotteet visuaalisesti esitettyjä ja niihin liittyvät ratkaisut voivat poiketa kaaviossa esitetystä. Pääosin tuotteet on esitetty "Asunnon materiaalivalinnat"-aineistossa. Kaavion mitat ovat moduulimittoja, todelliset mitat saatavat poiketa valmistajasta riippuen. Esitetyt alaslaskujen mitat ovat tavoitteellisia ja saattavat poiketa kuvassa esitetyistä mitoista talotekniikasta johtuvista syistä.

As Oy Helsingin Ahdinlaituri
Länsisatamankatu 41, 00220 Helsinki
20.11.2023



ARKKITEHTIRYHMÄ A6 OY
PURSIMIEHENKATU 29 A 00150 HELSINKI
BÄTSMANSGATAN 29 A 00150 HELSINGFORS
PUH/TEL 010 424 3200 etunimi.sukunimi@a6oy.fi

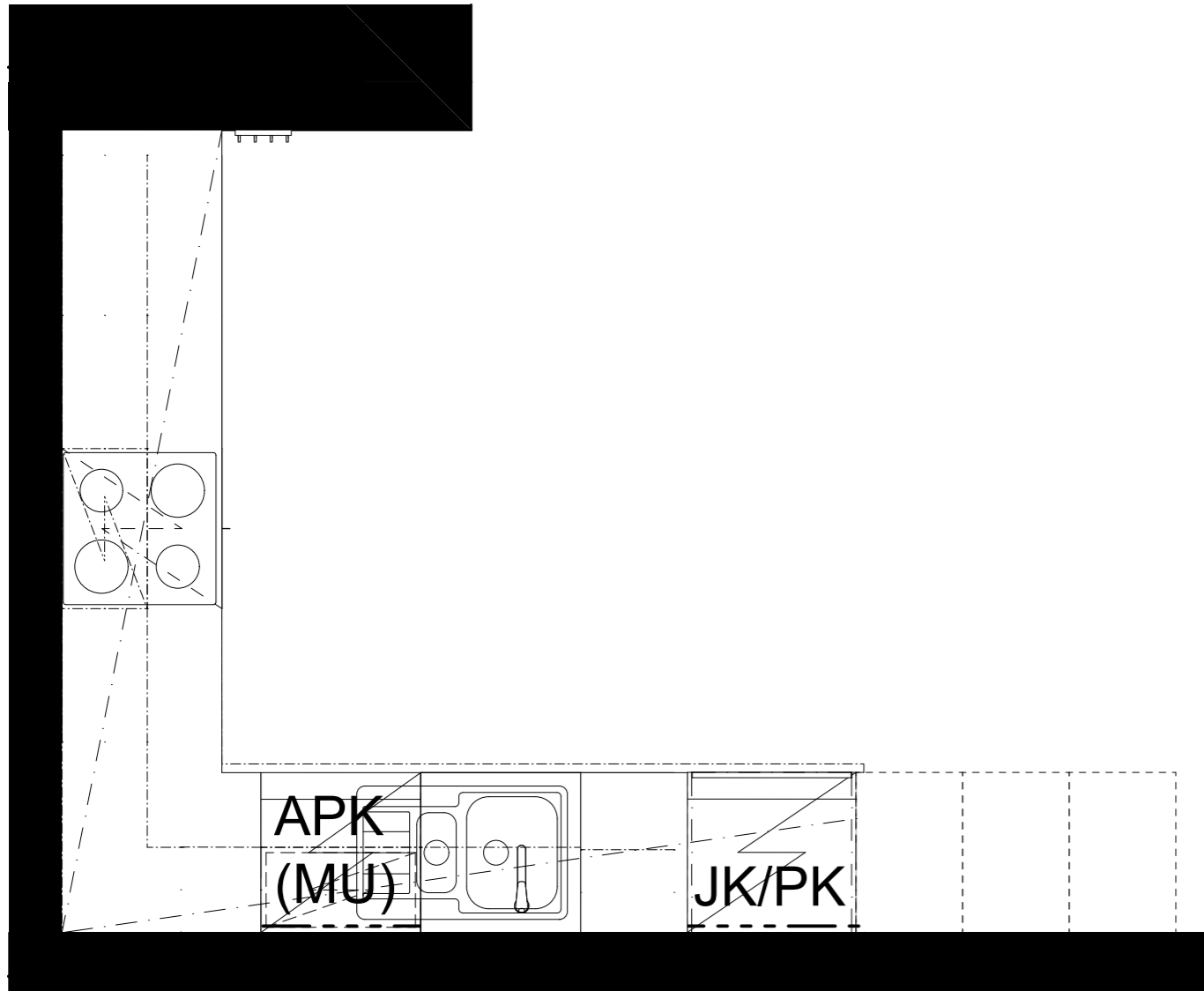
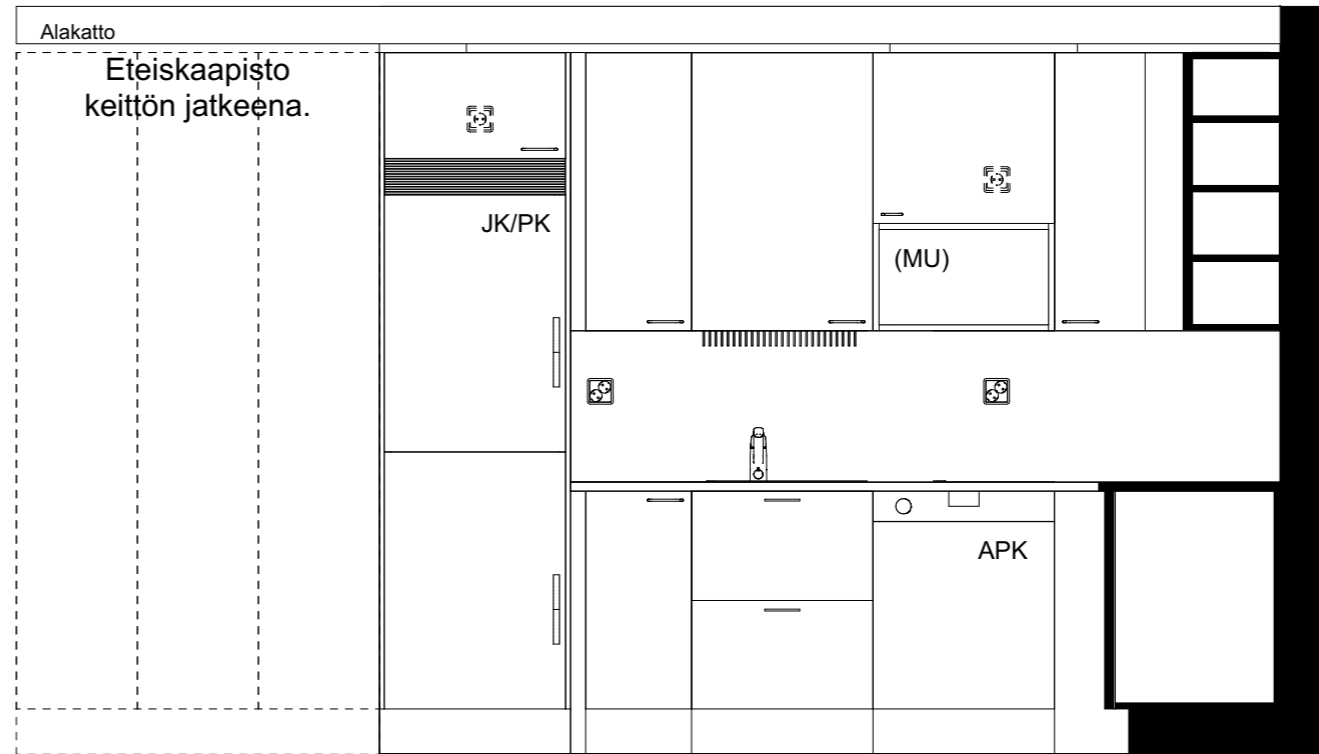
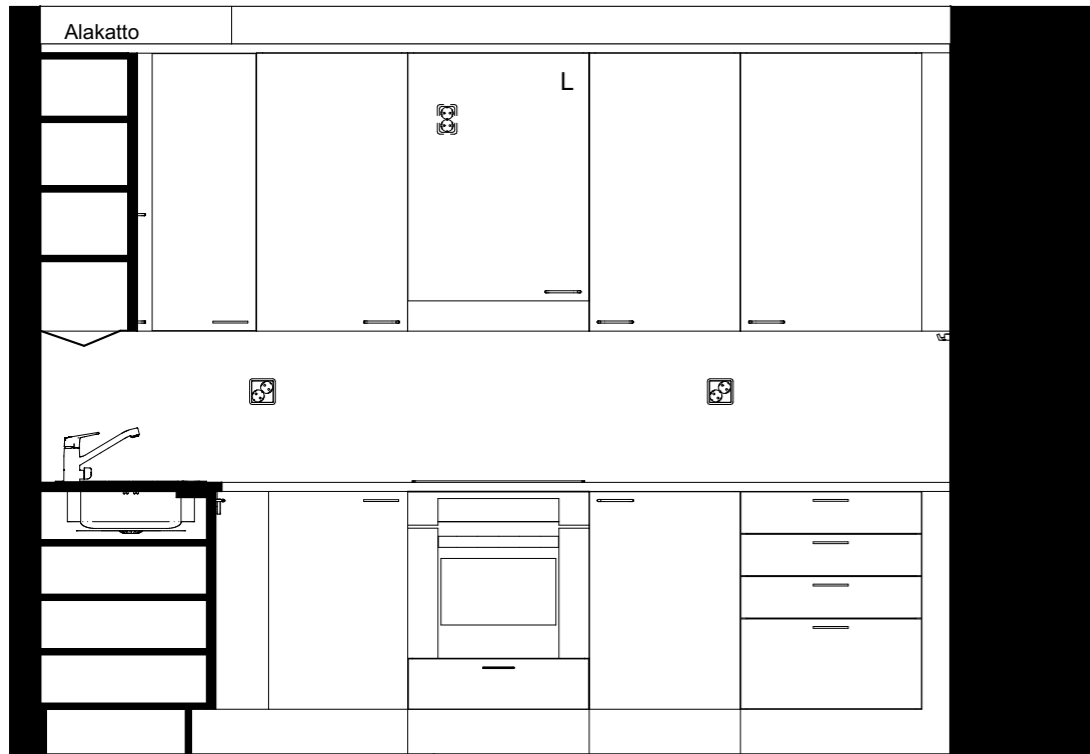

KT22-A12

Kaaviossa olevat tuotteiden kuvat esittävät niiden sijainteja. Kuvat ovat symboleita, tuotteet visuaalisesti esitettyjä ja niihin liittyvät ratkaisut voivat poiketa kaaviossa esitetystä. Pääosin tuotteet on esitetty "Asunnon materiaalivalinnat"-aineistossa. Kaavion mitat ovat moduulimittoja, todelliset mitat saatavat poiketa valmistajasta riippuen. Esitetyt alaslaskujen mitat ovat tavoitteellisia ja saattavat poiketa kuvassa esitetyistä mitoista talotekniikasta johtuvista syistä.

As Oy Helsingin Ahdinlaituri
Länsisatamankatu 41, 00220 Helsinki
20.11.2023



ARKKITEHTIRYHMÄ A6 OY
PURSIMIEHENKATU 29 A 00150 HELSINKI
BÄTSMANSGATAN 29 A 00150 HELSINGFORS
PUH/TEL 010 424 3200 etunimi.sukunimi@a6oy.fi

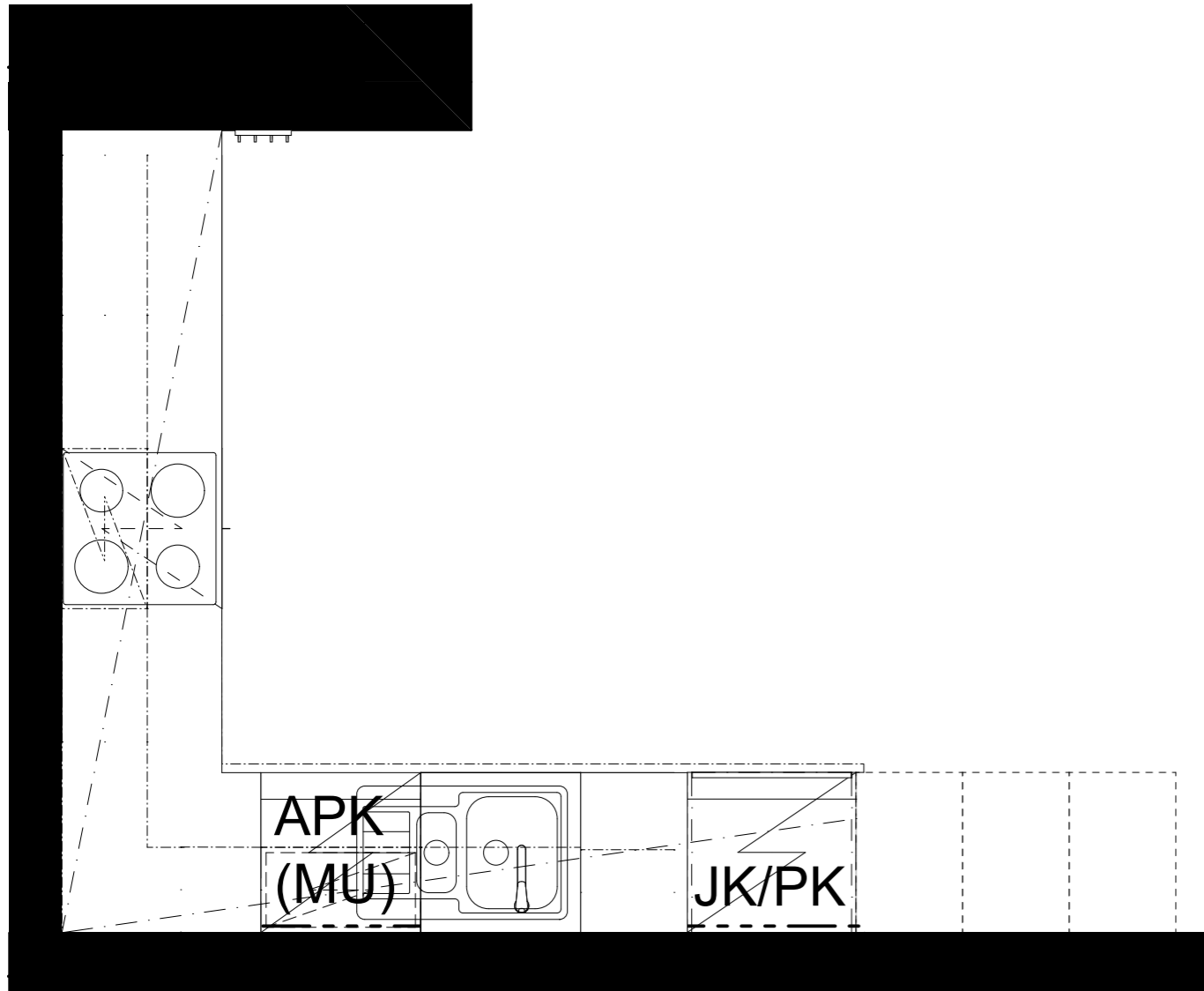
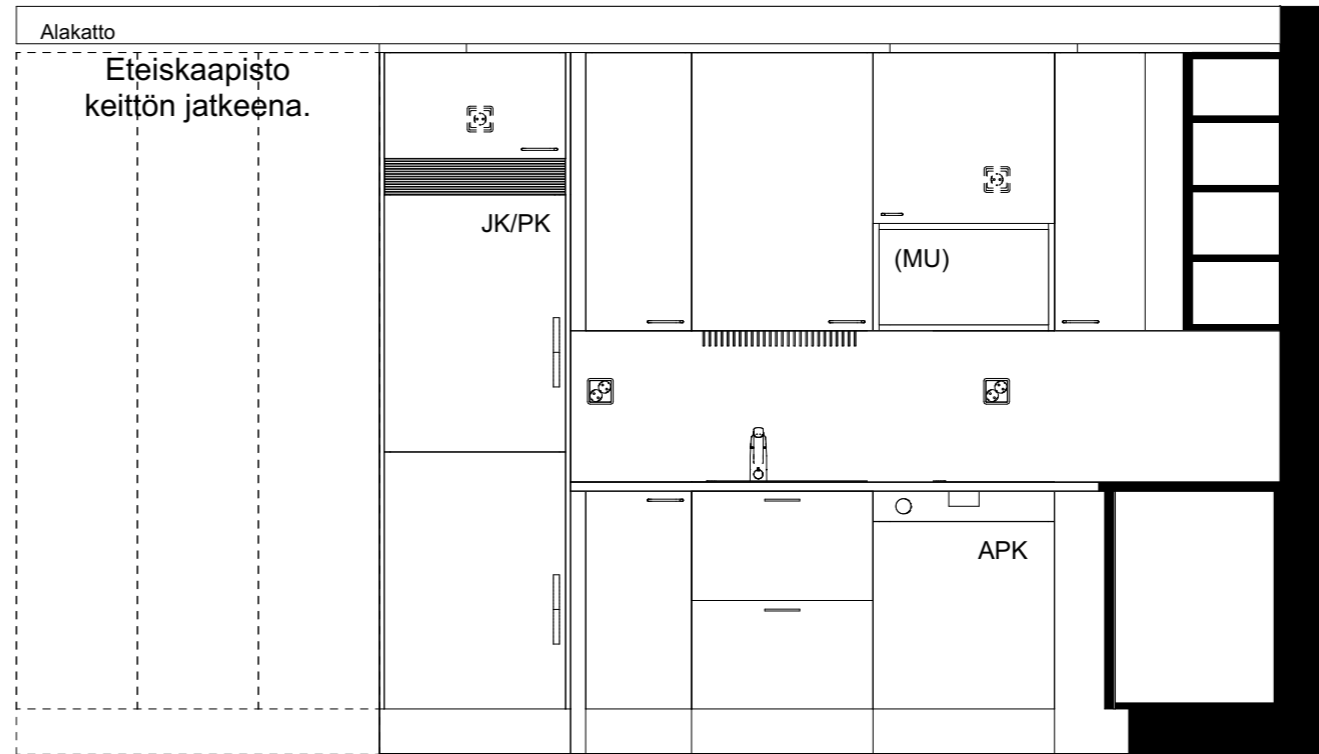
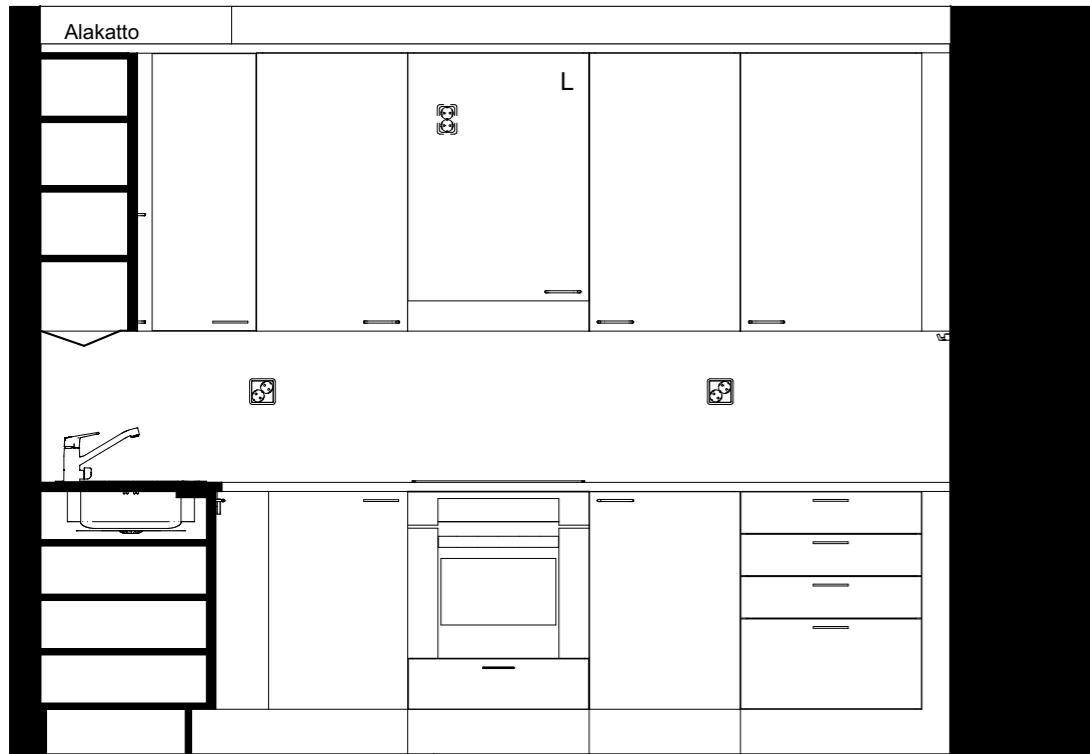

KT22-A18

Kaaviossa olevat tuotteiden kuvat esittävät niiden sijainteja. Kuvat ovat symboleita, tuotteet visuaalisesti esitettynä ja niihin liittyvät ratkaisut voivat poiketa kaaviossa esitetystä. Pääosin tuotteet on esitetty "Asunnon materiaalivalinnat"-aineistossa. Kaavion mitat ovat moduulimittoja, todelliset mitat saattavat poiketa valmistajasta riippuen. Esitetyt alaslaskujen mitat ovat tavoitteellisia ja saattavat poiketa kuvassa esitetyistä mitoista talotekniikasta johtuvista syistä.

As Oy Helsingin Ahdinlaituri
Länsisatamankatu 41, 00220 Helsinki
20.11.2023



ARKKITEHTIRYHMÄ A6 OY
PURSIMIEHENKATU 29 A 00150 HELSINKI
BÄTSMANSGATAN 29 A 00150 HELSINGFORS
PUH/TEL 010 424 3200 etunimi.sukunimi@a6oy.fi

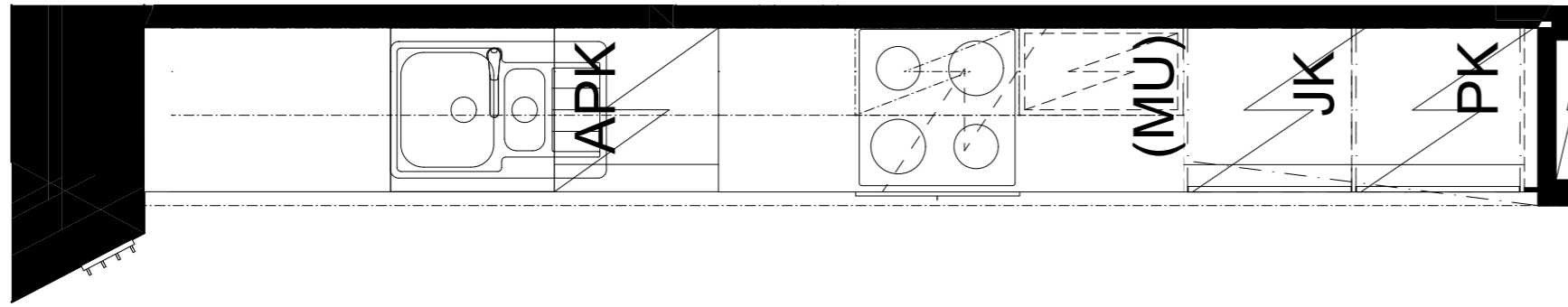
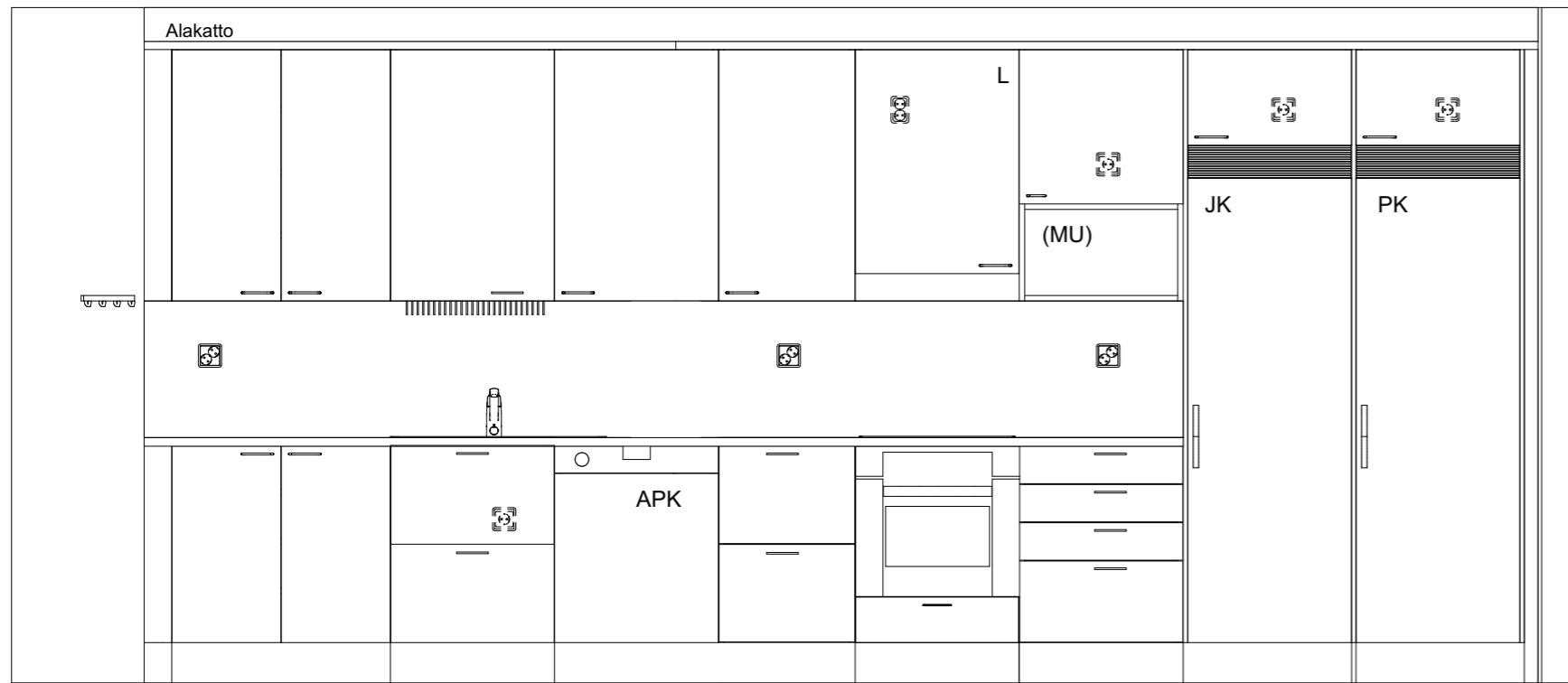

KT21-A17

Kaaviossa olevat tuotteiden kuvat esittävät niiden sijainteja. Kuvat ovat symboleita, tuotteet visuaalisesti esitettynä ja niihin liittyvät ratkaisut voivat poiketa kaaviossa esitetystä. Pääosin tuotteet on esitetty "Asunnon materiaalivalinnat"-aineistossa. Kaavion mitat ovat moduulimittoja, todelliset mitat saattavat poiketa valmistajasta riippuen. Esitetyt alaslaskujen mitat ovat tavoitteellisia ja saattavat poiketa kuvassa esitetyistä mitoista talotekniikasta johtuvista syistä.

As Oy Helsingin Ahdinlaituri
Länsisatamankatu 41, 00220 Helsinki
20.11.2023



ARKKITEHTIRYHMÄ A6 OY
PURSIMIEHENKATU 29 A 00150 HELSINKI
BÄTSMANGATAN 29 A 00150 HELSINGFORS
PUH/TEL 010 424 3200 etunimi.sukunimi@a6oy.fi

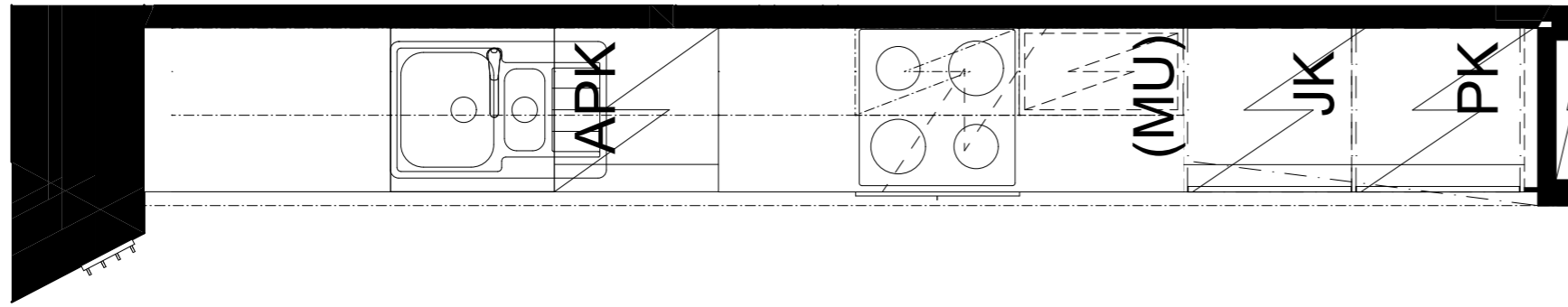
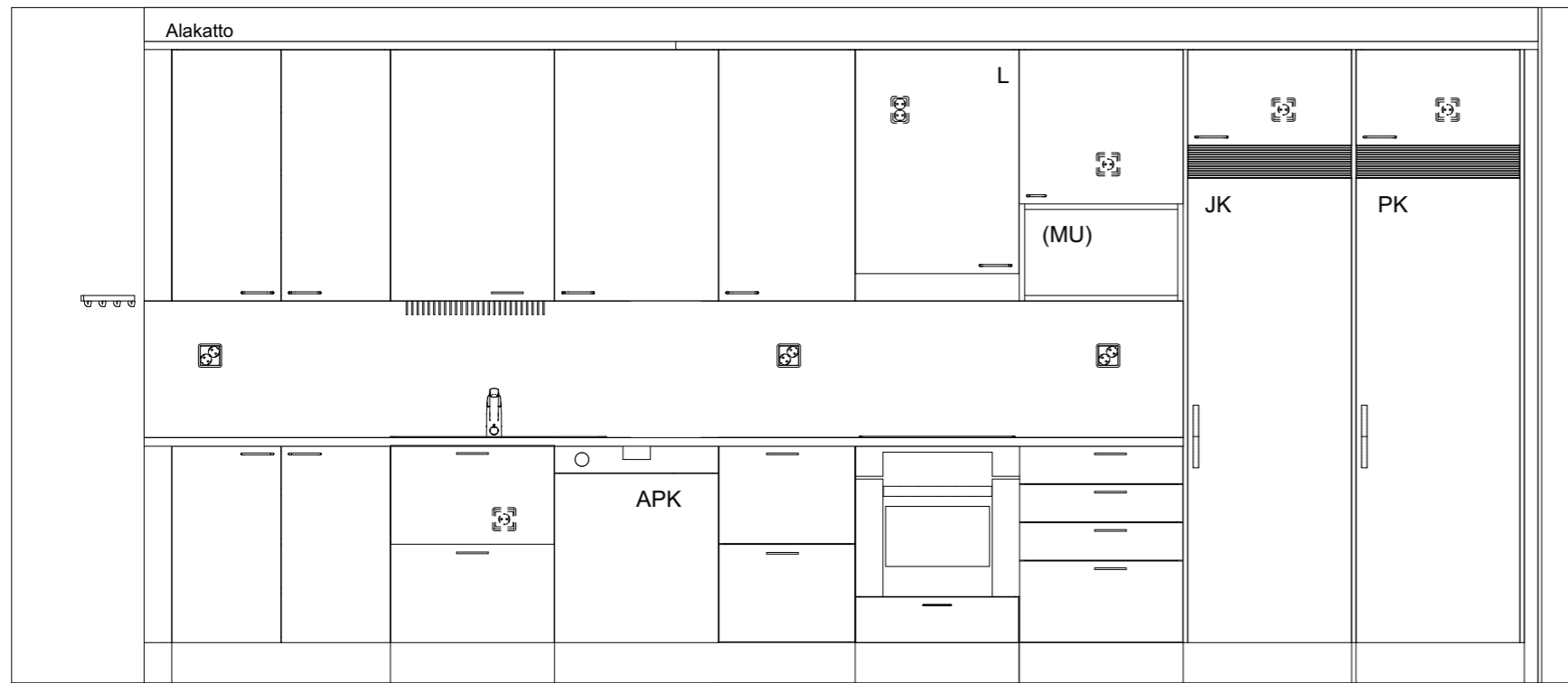

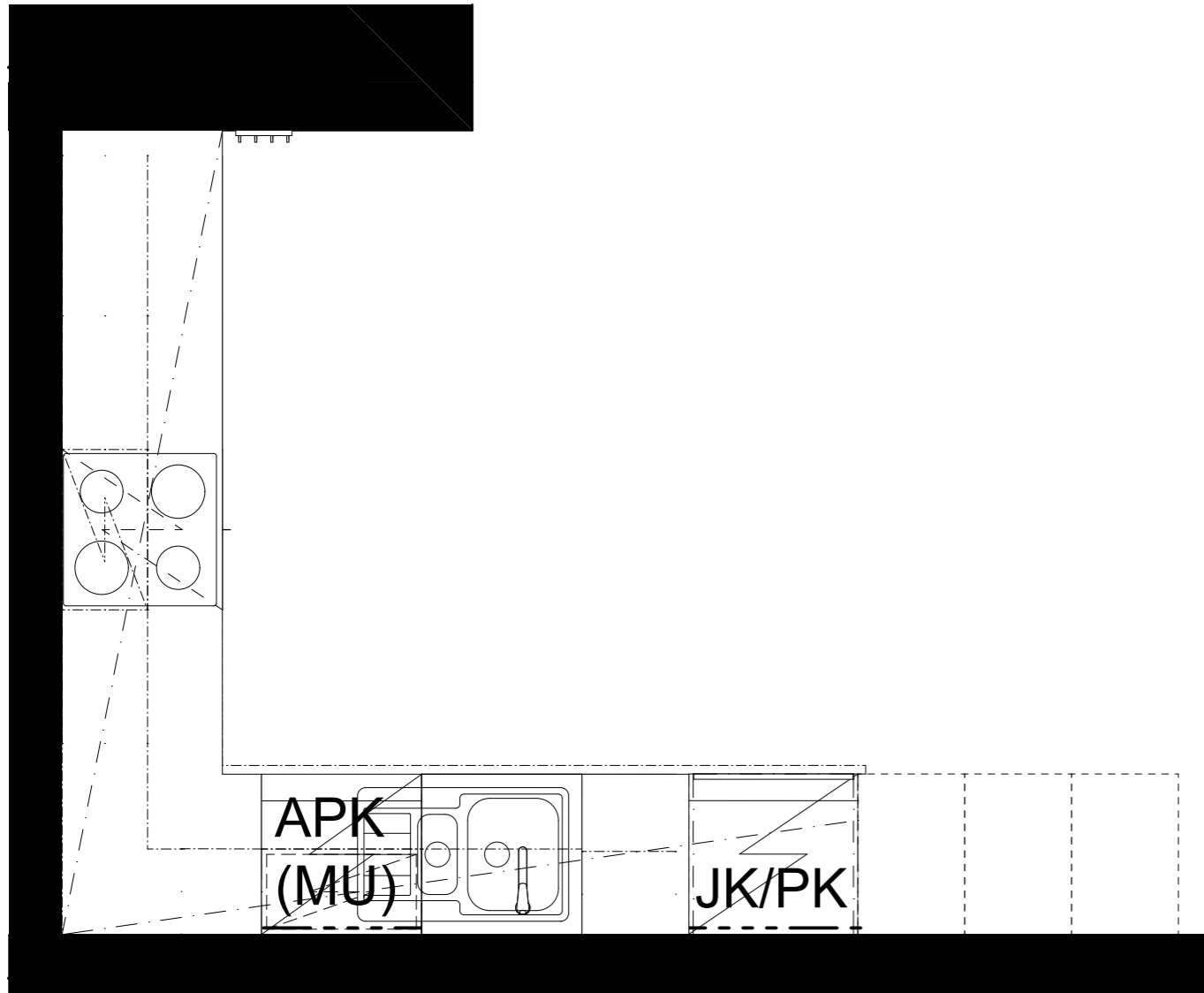
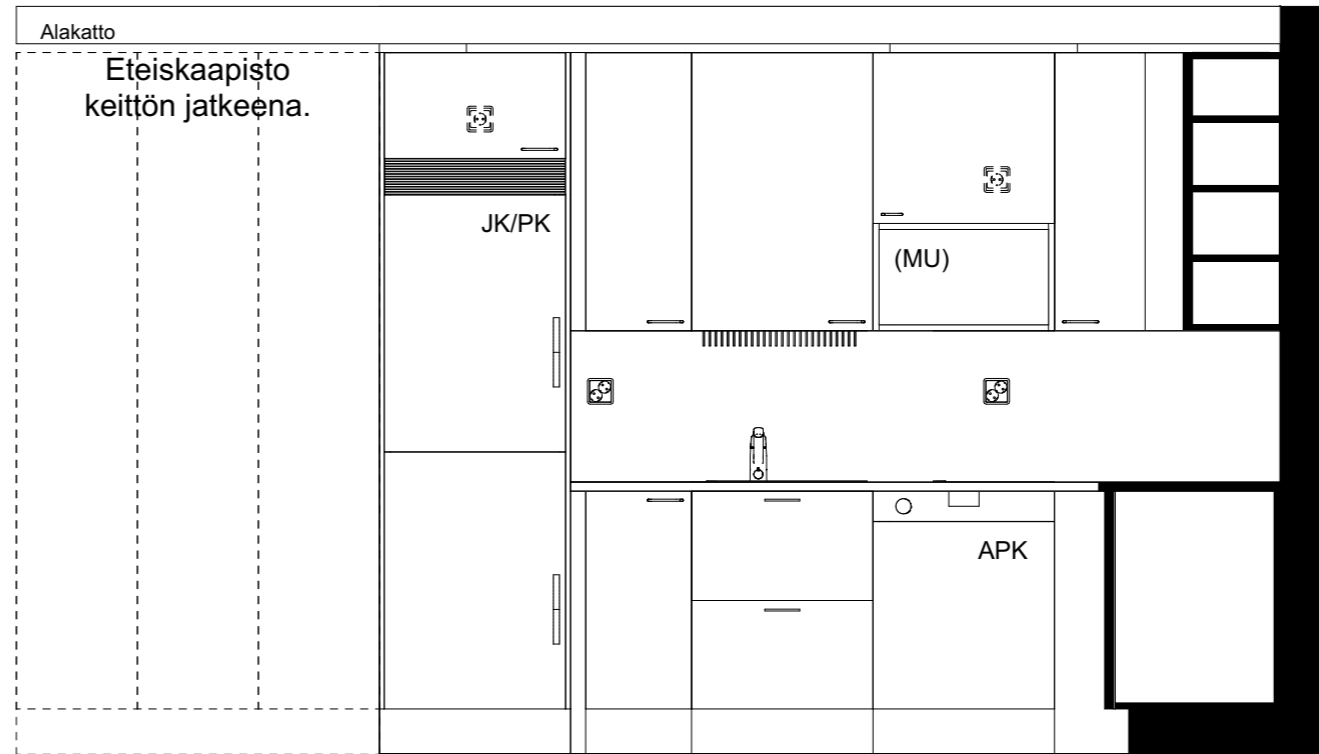
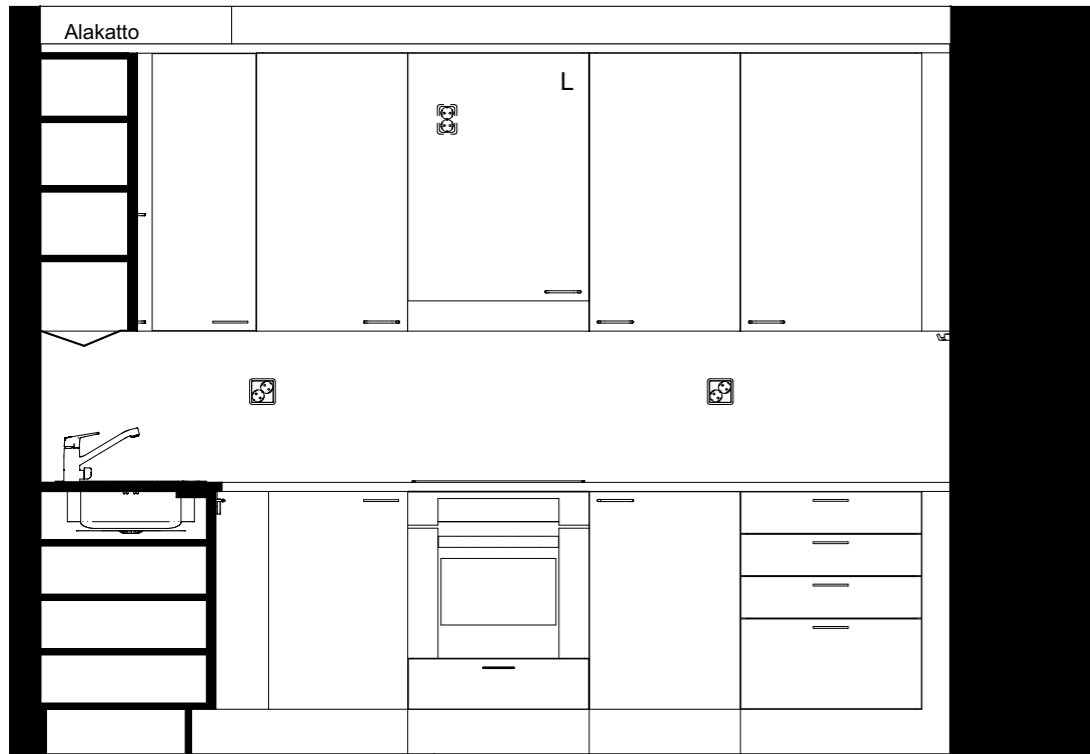

KT22-A6

Kaaviossa olevat tuotteiden kuvat esittävät niiden sijainteja. Kuvat ovat symboleita, tuotteet visuaalisesti esitettyjä ja niihin liittyvät ratkaisut voivat poiketa kaaviossa esitetystä. Pääosin tuotteet on esitetty "Asunnon materiaalivalinnat"-aineistossa. Kaavion mitat ovat moduulimittoja, todelliset mitat saattavat poiketa valmistajasta riippuen. Esitetyt alaslaskujen mitat ovat tavoitteellisia ja saattavat poiketa kuvassa esitetyistä mitoista talotekniikasta johtuvista syistä.

As Oy Helsingin Ahdinlaituri
Länsisatamankatu 41, 00220 Helsinki
20.11.2023



ARKKITEHTIRYHMÄ A6 OY
PURSIMIEHENKATU 29 A 00150 HELSINKI
BÄTSMANSGATAN 29 A 00150 HELSINGFORS
PUH/TEL 010 424 3200 etunimi.sukunimi@a6oy.fi

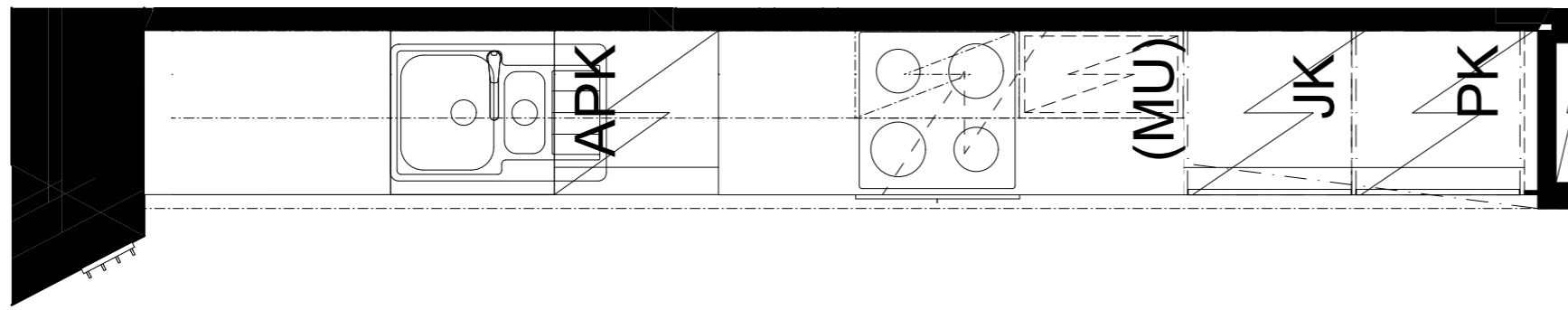
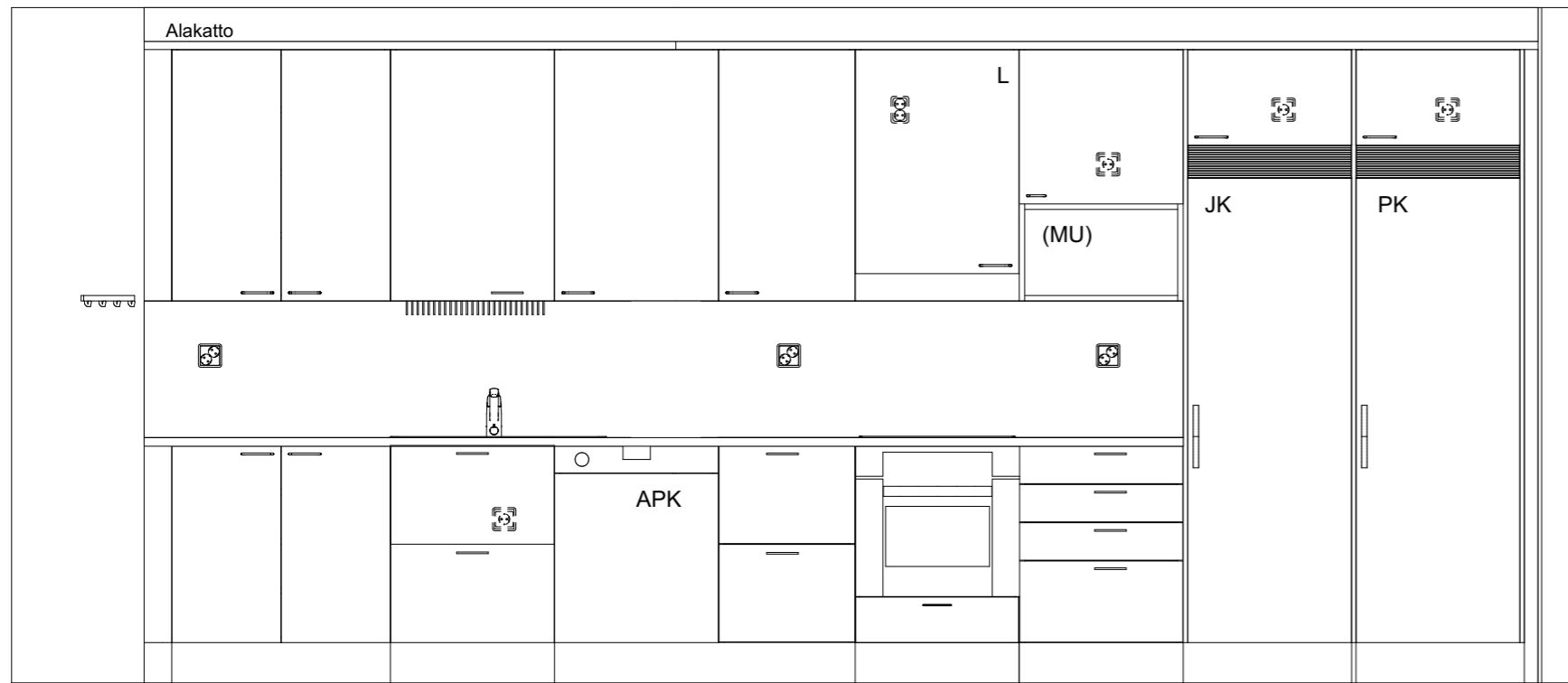

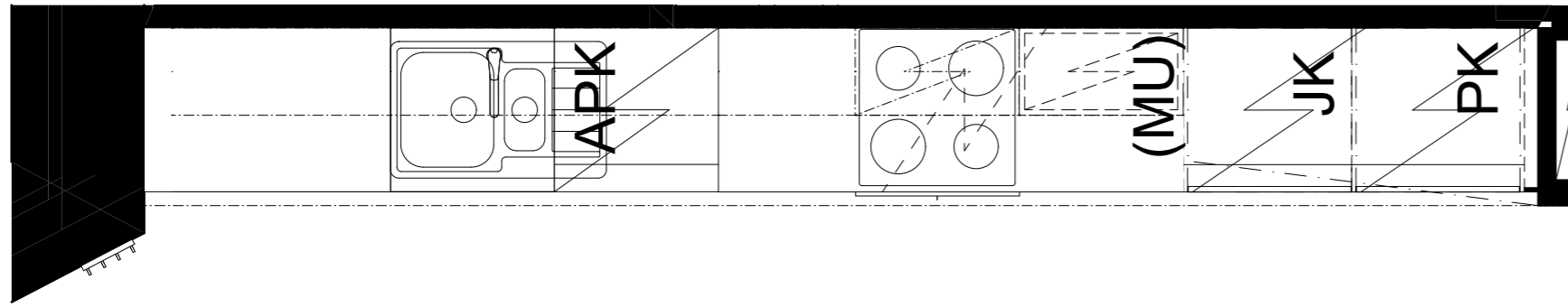
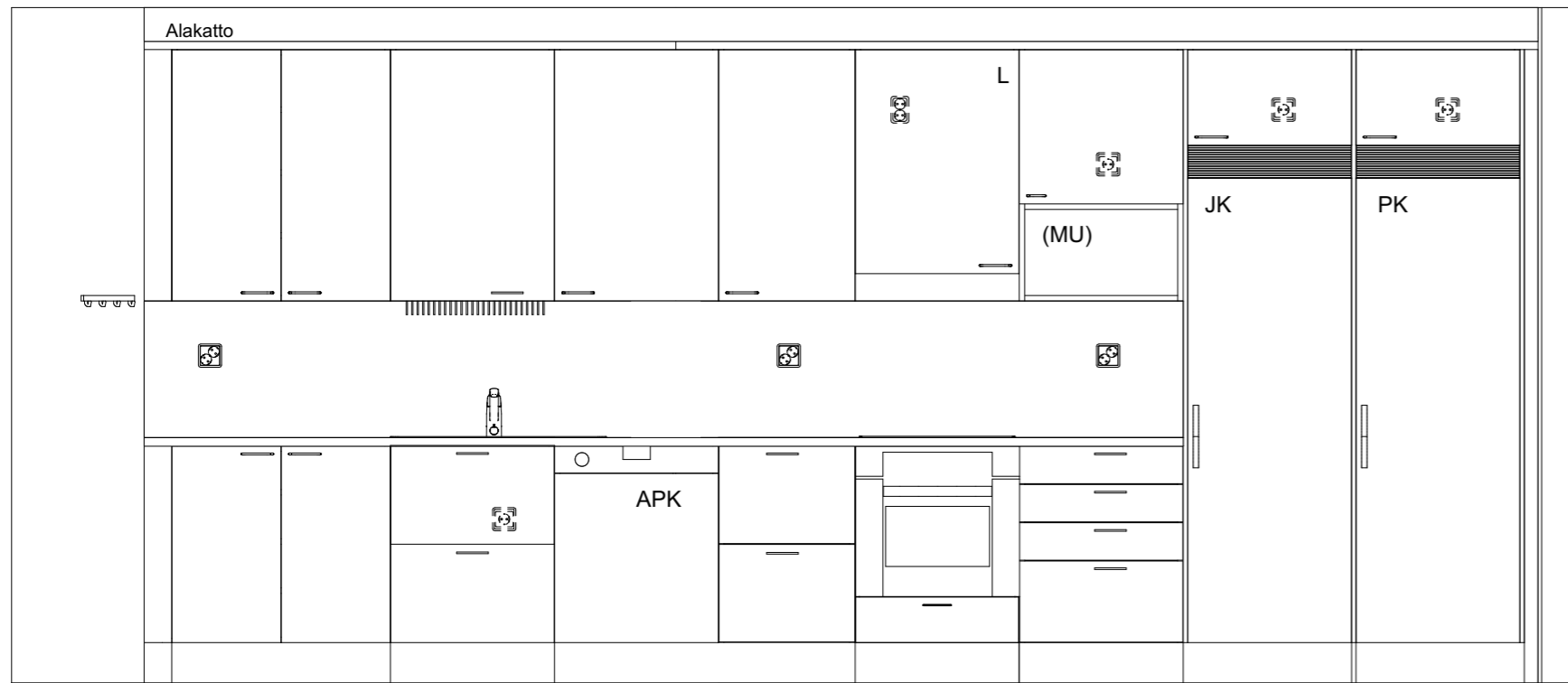

KT21-A11

Kaaviossa olevat tuotteiden kuvat esittävät niiden sijainteja. Kuvat ovat symboleita, tuotteet visuaalisesti esitettynä ja niihin liittyvät ratkaisut voivat poiketa kaaviossa esitetystä. Pääosin tuotteet on esitetty "Asunnon materiaalivalinnat"-aineistossa. Kaavion mitat ovat moduulimittoja, todelliset mitat saatavat poiketa valmistajasta riippuen. Esitetyt alaslaskujen mitat ovat tavoitteellisia ja saattavat poiketa kuvassa esitetyistä mitoista talotekniikasta johtuvista syistä.

As Oy Helsingin Ahdinlaituri
Länsisatamankatu 41, 00220 Helsinki
20.11.2023



ARKKITEHTIRYHMÄ A6 OY
PURSIMIEHENKATU 29 A 00150 HELSINKI
BÄTSMANGATAN 29 A 00150 HELSINGFORS
PUH/TEL 010 424 3200 etunimi.sukunimi@a6oy.fi